

Ured: Ulica Andrije Kačića Miošića 22
10 000 Zagreb
Tel: +385 (1) 30 20 444
Fax: +385 (1) 30 20 445
E-mail: radionica@statika.hr
MB: 2274167
OIB: 21520453993
IBAN: HR1523600001101986157



**RADIONICA
STATIKE**

INVESTITOR: VIROVITIČKO-PODRAVSKA ŽUPANIJA
Trg Ljudevita Patačića 1, 33000 Virovitica
OIB: 93362201007

GRAĐEVINA: CENTAR ZA KULTURU ZDRAVLJA -
REKONSTRUKCIJA DVORCA JANKOVIĆ U
CABUNI

LOKACIJA: Cabuna, k.č.br. 607/2, k.o. Cabuna

RAZINA: GLAVNI PROJEKT – 2. izmjena i dopuna

T.D.: 080/2020

Z.O.P.: 07-14-H

MAPA

II

GRAĐEVINSKI PROJEKT PROJEKT KONSTRUKCIJE

GLAVNI
PROJEKTANT: **Davor Mateković, dipl.ing.arh.**
(A 1405)

elektronički potpis

PROJEKTANT
KONSTRUKCIJE: **Branko Galić, dipl.ing.građ.**
(G 3065)

elektronički potpis

SURADNICI: **Filip Cvetko, mag.ing.aedif.**
Vlaho Miljanović, mag.ing.aedif.
Lara Antulov-Fantulin, mag.ing.aedif.

DIREKTOR:
Branko Galić, dipl.ing.građ.

elektronički potpis



**RADIONICA
STATIKE**

Ulica Andrije Kačića
Miošića 22, 10000 Zagreb

GRAĐEVINA: **CENTAR ZA KULTURU ZDRAVLJA - REKONSTRUKCIJA
DVORCA JANKOVIĆ U CABUNI**, k.č.br. 607/2, k.o. Cabuna

INVESTITOR: **VIROVITIČKO-PODRAVSKA ŽUPANIJA**

Trg Ljudevita Patačića 1, 33000 Virovitica, OIB: 93362201007

Stranica:

1

Datum:

lipanj 2020.

INVESTITOR : **VIROVITIČKO-PODRAVSKA ŽUPANIJA**
Trg Ljudevita Patačića 1, 33000
Virovitica OIB: 93362201007

GRAĐEVINA : **CENTAR ZA KULTURU ZDRAVLJA -**
REKONSTRUKCIJA DVORCA JANKOVIĆ U CABUNI

LOKACIJA : **Cabuna, k.č.br. 607/2 k.o. Cabuna**

RAZINA PROJEKTA : **GLAVNI PROJEKT – 2. izmjena i dopuna**

T.D. : **080/2020**

Z.O.P. : **07-14-H**

OVJERA REVIDENTA :

elektronički potpis

Revident za betonske i zidane konstrukcije

elektronički potpis

Revident za čelične i spregnute
konstrukcije



INVESTITOR :	VIROVITIČKO-PODRAVSKA ŽUPANIJA Trg Ljudevita Patačića 1, 33000 Virovitica OIB: 93362201007
GRAĐEVINA :	CENTAR ZA KULTURU ZDRAVLJA - REKONSTRUKCIJA DVORCA JANKOVIĆ U CABUNI
LOKACIJA :	Cabuna, k.č.br. 607/2 k.o. Cabuna
RAZINA PROJEKTA :	GLAVNI PROJEKT – 2. izmjena i dopuna
T.D. :	080/2020
Z.O.P. :	07-14-H

POPIS MAPA I ELABORATA:

POPIS SVIH MAPA PROJEKTA

Mijenjaju se sve mape (i elaborati) važeće po Izmjeni građevinske dozvole (KLASA :UP/I-361-03/15-01/000010, URBROJ: 2189/1-08/1-15-0002) osim:

MAPE VI - Geodetski projekt
Geomehanički elaborat
Elaborat zaštite od buke
Krajobrazni elaborat

Projekt tehnologije kuhinje i praonice rublja se ukida.

Mape i elaborati koji se mijenjaju:

1. MAPA I - ARHITEKTONSKI PROJEKT

PROARH MATEKOVIĆ d.o.o.
Davor Mateković dipl.ing.arh.
Ovl.arh. A1405

2. MAPA II - GRAĐEVINSKI PROJEKT - PROJEKT KONSTRUKCIJE

RADIONICA STATIKE d.o.o.
Branko Galić dipl.ing.građ.
Ovl.ing.građ. G3065

3. MAPA III - GRAĐEVINSKI PROJEKT - VODOVOD I KANALIZACIJA

PRO-ING d.o.o
Ranko Bihler dipl.ing.stroj.
Ovl.ing.stroj. S610

4. MAPA IV - STROJARSKI PROJEKT - GRIJANJE, HLAĐENJE, VENTILACIJA I PLIN

PRO-ING d.o.o
Ranko Bihler dipl.ing.stroj.
Ovl.ing.stroj. S610



**RADIONICA
STATIKE**

Ulica Andrije Kačića
Miošića 22, 10000 Zagreb

GRAĐEVINA: **CENTAR ZA KULTURU ZDRAVLJA - REKONSTRUKCIJA
DVORCA JANKOVIĆ U CABUNI**, k.č.br. 607/2, k.o. Cabuna

INVESTITOR: **VIROVITIČKO-PODRAVSKA ŽUPANIJA**
Trg Ljudevita Patačića 1, 33000 Virovitica, OIB: 93362201007

Stranica:

3

Datum:

lipanj 2020.

5. MAPA V - ELEKTROTEHNIČKI PROJEKT

ETS-FARAGO d.o.o.
Alen Farago dipl.ing.el.
Ovl.ing.el. br.2054

6.MAPA VII - ELEKTROTEHNIČKI PROJEKT - PROJEKT SUSTAVA ZA DOJAVU POŽARA

ETS-FARAGO d.o.o.
Alen Farago dipl.ing.el.
Ovl.ing.el. br.2054

7.MAPA VIII - STROJARSKI PROJEKT - PROJEKT VERTIKALNOG TRANSPORTA

PPN PROJEKT d.o.o.
Rok Pietri, mag.ing.nav.arch.
Ovl.ing.stroj. S1355

ELABORATI:

1.ELABORAT ZAŠTITE OD POŽARA

INŽENJERING KOSOVIĆ d.o.o.
Goran Kosović, dipl.ing.stroj.
Ovl. Br: 102

2.ELABORAT ZAŠTITE NA RADU

INŽENJERING KOSOVIĆ d.o.o.
Goran Kosović, dipl.ing.stroj.
Ovl. Br: 102



INVESTITOR :	VIROVITIČKO-PODRAVSKA ŽUPANIJA Trg Ljudevita Patačića 1, 33000 Virovitica OIB: 93362201007
GRAĐEVINA :	CENTAR ZA KULTURU ZDRAVLJA - REKONSTRUKCIJA DVORCA JANKOVIĆ U CABUNI
LOKACIJA :	Cabuna, k.č.br. 607/2 k.o. Cabuna
RAZINA PROJEKTA :	GLAVNI PROJEKT – 2. izmjena i dopuna
T.D. :	080/2020
Z.O.P. :	07-14-H

SADRŽAJ PROJEKTA KONSTRUKCIJE:

MAPA II

GRAĐEVINSKI PROJEKT - PROJEKT KONSTRUKCIJE

A/ OPĆI DOKUMENTI

- A/1. PRESLIKA IZVATKA IZ SUDSKOG REGISTRA
- A/2. RJEŠENJE O IMENOVANJU PROJEKTANTA
- A/3. PRESLIKA RJEŠENJA O UPISU PROJEKTANTA U HKIG
- A/4. PRESLIKA RJEŠENJA MINISTARSTVA KULTURE O UPISU U UPISNIK SPECIJALIZIRANIH PRAVNIH I FIZIČKIH OSOBA KOJE IMAJU DOPUŠTENJE ZA OBAVLJANJE POSLOVA NA ZAŠTITI I OČUVANJU KULTURNIH DOBARA
- A/5. IZJAVA O USKLAĐENOSTI PROJEKTA SA ZAKONIMA I TEHNIČKOM REGULATIVOM

B/ OPĆI TEHNIČKI UVJETI IZVOĐENJA RADOVA I PROGRAM KONTROLE KVALITETE

C/ TEHNIČKI DIO

- C/1. TEHNIČKI OPIS NOSIVE KONSTRUKCIJE
- C/2. PROJEKTIRANI VIJEK GRAĐEVINE I UVJETI ODRŽAVANJA
- C/3. STATIČKI PRORAČUN NOSIVE KONSTRUKCIJE
- C/4. PRIKAZ SCHEME NOSIVE KONSTRUKCIJE

D/ ISKAZ PROCIJENJENIH TROŠKOVA GRAĐENJA



**RADIONICA
STATIKE**

Ulica Andrije Kačića
Miošića 22, 10000 Zagreb

GRAĐEVINA: **CENTAR ZA KULTURU ZDRAVLJA - REKONSTRUKCIJA
DVORCA JANKOVIĆ U CABUNI**, k.č.br. 607/2, k.o. Cabuna

INVESTITOR: **VIROVITIČKO-PODRAVSKA ŽUPANIJA**

Trg Ljudevita Patačića 1, 33000 Virovitica, OIB: 93362201007

Stranica:

5

Datum:

lipanj 2020.

INVESTITOR : **VIROVITIČKO-PODRAVSKA ŽUPANIJA
Trg Ljudevita Patačića 1, 33000 Virovitica
OIB: 93362201007**

GRAĐEVINA : **CENTAR ZA KULTURU ZDRAVLJA -
REKONSTRUKCIJA DVORCA JANKOVIĆ U CABUNI**

LOKACIJA : **Cabuna, k.č.br. 607/2 k.o. Cabuna**

RAZINA PROJEKTA : **GLAVNI PROJEKT – 2. izmjena i dopuna**

T.D. : **080/2020**

Z.O.P. : **07-14-H**

A/ OPĆI DOKUMENTI



**RADIONICA
STATIKE**

Ulica Andrije Kačića
Miošića 22, 10000 Zagreb

GRAĐEVINA: **CENTAR ZA KULTURU ZDRAVLJA - REKONSTRUKCIJA
DVORCA JANKOVIĆ U CABUNI**, k.č.br. 607/2, k.o. Cabuna

INVESTITOR: **VIROVITIČKO-PODRAVSKA ŽUPANIJA**

Trg Ljudevita Patačića 1, 33000 Virovitica, OIB: 93362201007

Stranica:
6

Datum:
lipanj 2020.

A/1. PRESLIKA IZVATKA IZ SUDSKOG REGISTRA

REPUBLIKA HRVATSKA
JAVNI BILJEŽNIK
Pandža Sanda
Zagreb, Kačićeva 9

IZVADAK IZ SUDSKOG REGISTRA

SUBJEKT UPISA

MBS:

080623760

OIB:

21520453993

EUID:

HRSR.080623760

TVRKA:

- 1 RADIONICA STATIKE d.o.o. za usluge
- 1 RADIONICA STATIKE d.o.o.

SJEDIŠTE/ADRESA:

- 6 Zagreb (Grad Zagreb)
Ulica Andrije Kačića Miošića 22

PRAVNI OBLIK:

- 1 društvo s ograničenom odgovornošću

PREDMET POSLOVANJA:

- 1 * - kupnja i prodaja robe
- 1 * - obavljanje trgovačkog posredovanja na domaćem i inozemnom tržištu
- 1 * - zastupanje stranih tvrtki
- 1 * - projektiranje, građenje i nadzor nad građenjem
- 4 * - savjetovanje u vezi s poslovanjem i upravljanjem
- 4 * - računalne i srodne djelatnosti
- 4 * - izrada, održavanje i dizajniranje web stranica i portala
- 4 * - istraživanje tržišta i ispitivanje javnog mnijenja
- 4 * - pružanje usluga informacijskog društva
- 4 * - promidžba (reklama i propaganda)
- 4 * - poslovanje nekretninama
- 4 * - poslovi upravljanja nekretninom i održavanje nekretnina
- 4 * - posredovanje u prometu nekretnina
- 4 * - stručni poslovi prostornog uređenja
- 4 * - stručni poslovi zaštite okoliša
- 4 * - tehničko ispitivanje i analiza
- 4 * - turističke usluge u nautičkom turizmu
- 4 * - turističke usluge u ostalim oblicima turističke ponude
- 4 * - ostale turističke usluge
- 4 * - turističke usluge koje uključuju športsko-rekreativne ili pustolovne aktivnosti
- 4 * - pružanje usluga smještaja

OSNIVAČI/ČLANOVI DRUŠTVA:

- 5 BRANKO GALIĆ, OIB: 24273726044
Zagreb, STROJARSKA CESTA 28

REPUBLIKA HRVATSKA
JAVNI BILJEŽNIK
Pandaša Sanda
Zagreb, Kačićeva 9

IZVADAK IZ SUDSKOG REGISTRA

SUBJEKT UPISA

Pristojba: _____
Nagrada: _____
JAVNI BILJEŽNIK
Pandaša Sanda
Zagreb, Kačićeva 9

REPUBLIKA HRVATSKA
JAVNI BILJEŽNIK
Pandaša Sanda
Zagreb, Kačićeva 9

IZVADAK IZ SUDSKOG REGISTRA

SUBJEKT UPISA

OSNIVAČI/ČLANOVI DRUŠTVA:
7 - jedini član d.o.o.

OSOBE OVLAŠTENE ZA ZASTUPANJE:

5 BRANKO GALIĆ, OIB: 24273726044
Zagreb, STROJARSKA CESTA 28

1 - direktor
1 - zastupa samostalno i pojedinačno

TEMELJNI KAPITAL:

1 20.000,00 kuna

PRAVNI ODNOSI:

Osnivački akt:

- 1 Društveni ugovor o osnivanju RADIONICA STATIKE d.o.o. od 05. rujna 2007. godine.
- 4 Odlukom članova društva od 22.03.2012. godine Društveni ugovor o osnivanju RADIONICA STATIKE d.o.o. od 05.09.2007. godine zamijenjen je novim aktom pod nazivom Društveni ugovor društva RADIONICA STATIKE d.o.o. od 22.03.2012. godine. Društveni ugovor od 22.03.2012. godine dostavljen u zbirku isprava.

FINANCIJSKA IZVJEŠĆA:

Predano God. Za razdoblje Vrsta izvješćaja
eu 30.06.19 2018 01.01.18 - 31.12.18 GFI-POD izvještaj

Upise u glavnu knjigu proveli su:

RBG št	Datum	Naziv suda
0001 Tt-07/9996-2	17.09.2007	Trgovački sud u Zagrebu
0002 Tt-05/7666-5	17.07.2009	Trgovački sud u Zagrebu
0003 Tt-10/10710-2	28.09.2010	Trgovački sud u Zagrebu
0004 Tt-12/5004-2	30.03.2012	Trgovački sud u Zagrebu
0005 Tt-15/24559-1	26.08.2015	Trgovački sud u Zagrebu
0006 Tt-15/34737-2	01.12.2015	Trgovački sud u Zagrebu
0007 Tt-18/336-2	12.01.2018	Trgovački sud u Zagrebu
eu /	19.08.2009	elektronički upis
eu /	09.09.2010	elektronički upis
eu /	15.06.2011	elektronički upis
eu /	14.05.2012	elektronički upis
eu /	28.06.2013	elektronički upis
eu /	07.10.2014	elektronički upis
eu /	29.03.2017	elektronički upis
eu /	24.07.2017	elektronički upis
eu /	16.06.2018	elektronički upis
eu /	30.06.2019	elektronički upis

Izrađeno: 2019-11-12 15:53:21

Podaci od: 2019-11-12

Stranica: 3 od 3

Izrađeno: 2019-11-12 15:53:21

Podaci od: 2019-11-12

Stranica: 2 od 3

GRAĐEVINA: CENTAR ZA KULTURU ZDRAVLJA - REKONSTRUKCIJA
INVESTITOR: VIROVITIČKO-PODRAVSKA ŽUPANIJA

Trg Ljudevita Patačića 1, 33000 Virovitica, OIB: 93362201007

Stranica: 7
Datum: lipanj 2020.

Ja, javni bilježnik SANDA PANDŽA, Zagreb, Kačićeva 9, temeljem članka 5. Zakona o sudskom registru po uvidu u sudski registar kojeg sam današnjeg dana izvršila elektroničkim putem,

iz d a j e m

Izvadak iz sudskog registra za:

RADIONICA STATIKE d.o.o., MBS 080623760, OIB 21520453993, Zagreb (Grad Zagreb),
Ulica Andrije Kačića Miošića 22

Izvadak se sastoji od 3 stranice.

Javnobilježnička pristojba za ovjeru po tar. br. 11. st. 1. ZJP naplaćena u iznosu 10,00 kn,
javnobilježnička nagrada po čl. 31. a PPJT zaračunata u iznosu od 15,00 kn uvećana za PDV u iznosu od 3,75 kn.

Broj: OV-5034/2019
Zagreb, 12.11.2019.



Javni bilježnik
SANDA PANDŽA

ZA JAVNOG BILJEŽNIKA
JAVNIBILJEŽNIČKI PRISJEDNIK
SNEŽANA PAVLOVIĆ RAČEVIĆ

Stranica: 3 od 3

Izrađeno: 2019-11-12 15:53:21

Podaci od: 2019-11-12

Stranica: 2 od 3



**RADIONICA
STATIKE**

Ulica Andrije Kačića
Miošića 22, 10000 Zagreb

GRAĐEVINA: **CENTAR ZA KULTURU ZDRAVLJA - REKONSTRUKCIJA
DVORCA JANKOVIĆ U CABUNI**, k.č.br. 607/2, k.o. Cabuna
INVESTITOR: **VIROVITIČKO-PODRAVSKA ŽUPANIJA**
Trg Ljudevita Patačića 1, 33000 Virovitica, OIB: 93362201007

Stranica:
8
Datum:
lipanj 2020.

A/2. RJEŠENJE O IMENOVANJU PROJEKTANTA

Temeljem čl. 49. i čl. 51. Zakona o gradnji (NN 153/13, 20/17, 39/19, 125/19) i čl. 17. i čl. 22. Zakona o poslovima i djelatnostima prostornog uređenja i gradnje (NN 78/15, 118/18, 110/2019) donosi se sljedeće:

R J E Š E N J E

Br. R-P-080/2020

kojim se imenuje **Branko Galić, dipl.ing.građ.,**

upisan u Imenik ovlaštenih inženjera građevinarstva pod rednim brojem 3065,
s danom upisa 12.07.2001. g.

za projektanta **NOSIVE KONSTRUKCIJE**

Građevina: **CENTAR ZA KULTURU ZDRAVLJA - REKONSTRUKCIJA DVORCA
JANKOVIĆ U CABUNI**

Lokacija: **Cabuna, k.č.br. 607/2 k.o. Cabuna**

Investitor: **VIROVITIČKO-PODRAVSKA ŽUPANIJA
Trg Ljudevita Patačića 1, 33000 Virovitica
OIB: 93362201007**

T.D.: **080/2020**

Ovo rješenje vrijedi do završetka projektiranja ili do opoziva.

U Zagrebu, lipanj 2020.

Direktor:

Branko Galić, dipl.ing.građ.



**RADIONICA
STATIKE**
d.o.o. Ulica Andrije Kačića
Miošića 22, 10 000 Zagreb

B. Galić



**RADIONICA
STATIKE**

Ulica Andrije Kačića
Miošića 22, 10000 Zagreb

GRAĐEVINA: **CENTAR ZA KULTURU ZDRAVLJA - REKONSTRUKCIJA
DVORCA JANKOVIĆ U CABUNI, k.č.br. 607/2, k.o. Cabuna**
INVESTITOR: **VIROVITIČKO-PODRAVSKA ŽUPANIJA**
Trg Ljudevita Patačića 1, 33000 Virovitica, OIB: 93362201007

Stranica:
9
Datum:
lipanj 2020.

A/3. PRESLIKA RJEŠENJA O UPISU PROJEKTANTA U HKIG

2

Obrazloženje

mr.sc. GALIĆ JOSIP, dipl.ing.građ., podnio je Zahtjev za upis u Imenik ovlaštenih inženjera građevinarstva.

Odbor za upis u Imenik ovlaštenih inženjera građevinarstva proveo je na sjednici održanoj 23.01.2007. godine postupak razmatranja dostavljenog potpunog Zahtjeva imenovanog, te je temeljem članka 24. stavka 2. i članka 26. stavka 2. Zakona o Hrvatskoj komori arhitekata i inženjera u graditeljstvu ("Narodne novine", br. 47/98), a u svezi s člankom 5. stavkom 2. i člankom 22. Statuta Hrvatske komore arhitekata i inženjera u graditeljstvu ("Narodne novine", br. 147/05), donio Odluku i nacrt Rješenja o upisu imenovanog u Imenik ovlaštenih inženjera građevinarstva. Nacrt Rješenja dostavljen je na potpis predsjedniku Komore.

Ovlašteni inženjer građevinarstva stekao je pravo na obavljanje poslova projektiranja i/ili stručnog nadzora građenja prema članku 49. Zakona o gradnji ("Narodne novine", br. 175/03 i 100/04) i članku 4. stavku 1. Statuta Hrvatske komore arhitekata i inženjera u graditeljstvu ("Narodne novine", br. 147/05), u svojstvu odgovorne osobe upisom u Imenik ovlaštenih inženjera građevinarstva Hrvatske komore arhitekata i inženjera u graditeljstvu i to pravo mu traje dok traje polica osiguranja od profesionalne odgovornosti, odnosno do izricanja stegovne kazne iz članka 30. Zakona o Hrvatskoj komori arhitekata i inženjera u graditeljstvu ("Narodne novine", br. 47/98), a u svezi s člankom 4. stavkom 4. i 5. Statuta Hrvatske komore arhitekata i inženjera u graditeljstvu ("Narodne novine", br. 147/05).

Ovlašteni inženjer građevinarstva, osim u slučaju mirovanja članstva, dobiva posredstvom Hrvatske komore arhitekata i inženjera u graditeljstvu policu osiguranja od profesionalne odgovornosti od odabranog osiguravatelja. Polica se izdaje za razdoblje od godinu dana i obnavlja svake godine. Premija osiguranja uračunata je u članarinu.

Upisom u Imenik ovlaštenih inženjera građevinarstva imenovani je stekao pravo na "pečat" i "inženjersku iskaznicu" koje mu izdaje Hrvatska komora arhitekata i inženjera u graditeljstvu, a koji su trajno vlasništvo Komore temeljem članka 4. stavka 2. i 3. Statuta Hrvatske komore arhitekata i inženjera u graditeljstvu ("Narodne novine", br. 147/05).

Sva prethodno navedena prava obvezuju ovlaštenog inženjera građevinarstva na redovno i uredno plaćanje članarine u skladu s člankom 31. Statuta Hrvatske komore arhitekata i inženjera u graditeljstvu ("Narodne novine", br. 147/05).

Ovlašteni inženjer građevinarstva može poslove projektiranja i/ili stručnog nadzora građenja prema članku 51., 52., 53. i 55. Zakona o gradnji ("Narodne novine", br. 175/03 i 100/04) obavljati samostalno u vlastitom uredu, zajedničkom uredu, projekantskom društvu, odnosno u pravnoj osobi registriranoj za tu djelatnost.

Ovlašteni inženjer građevinarstva dužan je u obavljanju poslova projektiranja i/ili stručnog nadzora građenja poštivati odredbe Zakona o gradnji i posebnih zakona, te osigurati da obavljanje poslova projektiranja i/ili stručnog nadzora bude u skladu s načelima i pravilima struke, koja treba poštivati ovlašteni inženjer građevinarstva.

Na temelju svega prethodno navedenog, rješeno je kao u dispozitivu ovoga Rješenja.

Pouka o pravnom lijeku

Protiv ovog Rješenja žalba nije dopuštena, ali se može pokrenuti upravni spor podnošenjem tužbe Upravnom sudu Republike Hrvatske, u roku od 30 dana od primitka ovog Rješenja.



Dostaviti:

1. JOSIP GALIĆ, 10110 ZAGREB, KUTNJACKI PUT 8
2. U Zbirku isprava Komore
3. Pismovrana Komore



REPUBLIKA HRVATSKA

HRVATSKA KOMORA ARHITEKATA
I INŽENJERA U GRADITELJSTVU

Klasa: UP/I-360-01/07-01/3853
Urbroj: 314-02-07-1
Zagreb, 27. siječnja 2007. godine

Na temelju članka 24. i članka 26. stavka 2. Zakona o Hrvatskoj komori arhitekata i inženjera u graditeljstvu ("Narodne novine", br. 47/98), Statuta Hrvatske komore arhitekata i inženjera u graditeljstvu ("Narodne novine", br. 147/05), te na temelju Odluke i nacrta Rješenja Odbora za upis u Imenik ovlaštenih inženjera građevinarstva od 23.01.2007. godine, koji je rješavao po Zahtjevu za upis mr.sc. GALIĆ JOSIPA, dipl.ing.građ., ZAGREB, KUTNJACKI PUT 8., predsjednik Hrvatske komore arhitekata i inženjera u graditeljstvu donosi i potpisuje

RJEŠENJE

1. U Imenik ovlaštenih inženjera građevinarstva upisuje se mr.sc. GALIĆ JOSIP, dipl.ing.građ., ZAGREB, pod rednim brojem 3853, s danom upisa 23.01.2007. godine.
2. Upisom u Imenik ovlaštenih inženjera građevinarstva mr.sc. GALIĆ JOSIP, dipl.ing.građ., stiče pravo na uporabu strukovnog naziva "ovlašteni inženjer građevinarstva" i pravo na obavljanje stručnih poslova temeljem članka 25. Zakona o Hrvatskoj komori arhitekata i inženjera u graditeljstvu, a u svezi s člankom 4. stavkom 1., 4. i 5. Statuta Hrvatske komore arhitekata i inženjera u graditeljstvu, te ostala prava i dužnosti sukladno posebnim propisima.
3. Ovlašteni inženjer građevinarstva poslove iz točke 2. ovoga Rješenja dužan je obavljati stvarno i stalno, te sukladno temeljnim načelima i pravilima struke koje treba poštivati ovlašteni inženjer građevinarstva.
4. Ovlaštenom inženjeru građevinarstva Hrvatska komora arhitekata i inženjera u graditeljstvu izdaje "inženjersku iskaznicu" i "pečat", koji su trajno vlasništvo Komore.
5. Ovlašteni inženjer građevinarstva dobiva posredstvom Hrvatske komore arhitekata i inženjera u graditeljstvu policu osiguranja od profesionalne odgovornosti od odabranog osiguravatelja. Polica se izdaje za razdoblje od godinu dana i obnavlja svake godine. Premija osiguranja uračunata je u članarinu.
6. Ovlašteni inženjer građevinarstva dužan je plaćati Hrvatskoj komori arhitekata i inženjera u graditeljstvu članarinu i ostala davanja koja utvrde tjela Komore i Razreda, osim u slučaju mirovanja članstva, te pri prestanku članstva u Komori podmiriti sve dospjele financijske obveze prema istima.



A/4. PRESLIKA RJEŠENJA MINISTARSTVA KULTURE O UPISU U UPIŠNIK SPECIJALIZIRANIH PRAVNIH I FIZIČKIH OSOBA KOJE IMAJU DOPUŠTENJE ZA OBAVLJANJE POSLOVA NA ZAŠTITI I OČUVANJU KULTURNIH DOBARA



REPUBLIKA HRVATSKA
MINISTARSTVO KULTURE

UPRAVA ZA ZAŠTITU KULTURNE BAŠTINE

Klasa: **UP/I-612-08/17-03/0092**

Urbroj: **532-04-01-01-01/7-17-10**

Zagreb, 26. svibnja 2017.

Ministarstvo kulture rješavajući o zahtjevu Branka Galića, dipl. ing. građ. iz Zagreba na temelju članka 100. stavka 1. i 3. Zakona o zaštiti i očuvanju kulturnih dobara ("Narodne novine", br. 69/99, 51/03, 157/03 Ispravak, 87/09, 88/10, 61/11, 25/12, 136/12, 157/13, 152/14, 98/15) i članka 11. stavka 1. Pravilnika o uvjetima za fizičke i pravne osobe radi dobivanja dopuštenja za obavljanje poslova na zaštiti i očuvanju kulturnih dobara ("Narodne novine", br. 74/03, 44/10), u postupku izdavanja dopuštenja za obavljanje poslova na zaštiti i očuvanju kulturnih dobara, na prijedlog Stručnog povjerenstva za utvrđivanje uvjeta za obavljanje poslova na zaštiti i očuvanju kulturnih dobara, donosi

RJEŠENJE

1. Dopušta se **Branku Galiću, dipl. ing. građ. iz Zagreba** obavljanje poslova zaštite i očuvanja kulturnih dobara iz **članka 2. stavka 1. toč. 1., 2. i 3.** Pravilnika o uvjetima za fizičke i pravne osobe radi dobivanja dopuštenja za obavljanje poslova na zaštiti i očuvanju kulturnih dobara, i to **istraživanje i proučavanje nosive konstrukcije nepokretnog kulturnog dobra, dokumentiranje nosive konstrukcije nepokretnog kulturnog dobra te izrada idejnog, glavnog i izvedbenog projekta za radove na nosivoj konstrukciji nepokretnog kulturnog dobra.**

2. Utvrđuje se da Branko Galić, dipl. ing. građ. iz Zagreba ispunjava sve uvjete propisane citiranim Pravilnikom za obavljanje poslova iz toč 1. izreke ovoga rješenja.

Ovlašteni inženjer građevinarstva Branko Galić, dipl. ing. građ., dužan je o svakoj promjeni glede ispunjenja propisanih uvjeta za obavljanje poslova iz toč. 1. izreke ovoga rješenja, pisano obavijestiti Ministarstvo kulture u roku od 8 dana od nastale promjene.

3. Ovo dopuštenje daje se na vrijeme od pet godina.

4. Rješenjem Klasa: **UP/I-612-08/10-03/0274**, Urbroj: **532-04-01-02/4-11-5** od 9. veljače 2011., Branko Galić, dipl. ing. građ., upisan je u Upisnik specijaliziranih pravnih i fizičkih osoba koje imaju dopuštenje za obavljanje poslova na zaštiti i očuvanju kulturnih dobara pod rednim brojem **1608**.



Obrazloženje

Branko Galić, dipl. ing. građ. iz Zagreba podnio je Ministarstvu kulture zahtjev za produljenje dopuštenja za obavljanje poslova zaštite i očuvanja kulturnih dobara prema Pravilniku o uvjetima za fizičke i pravne osobe radi dobivanja dopuštenja za obavljanje poslova na zaštiti i očuvanju kulturnih dobara.

Navedenom zahtjevu priložene su preslike diplome Građevinskog fakulteta u Zagrebu od 13. prosinca 1993. i rješenja o upisu u Imenik ovlaštenih inženjera građevinarstva od 12. srpnja 2001., popis kulturnih dobara i poslova na kojima je podnositelj zahtjeva radio, opis tehničke opremljenosti te Izjava o poduzimanju potrebnih mjera iz članka 7. Pravilnika.

U provedenom postupku utvrđivanja uvjeta za obavljanje poslova zaštite i očuvanja kulturnih dobara, sukladno članku 10. stavku 1. navedenog Pravilnika, o radovima podnositelja zahtjeva zatražena su stručna mišljenja nadležnih konzervatorskih tijela.

Stručno povjerenstvo je na temelju priložene dokumentacije i stručnih mišljenja Konzervatorskog odjela u Zagrebu od 21. travnja 2017., Konzervatorskog odjela u Sisku od 28. ožujka 2017., Gradskog zavoda za zaštitu spomenika kulture i prirode u Zagrebu od 23. ožujka 2017. i Konzervatorskog odjela u Požegi od 22. ožujka 2017., a sukladno čl. 10. st. 4. Pravilnika, utvrdilo da postoje svi propisani uvjeti za obavljanje poslova iz članka 2. stavka 1. toč. 1., 2. i 3. Pravilnika: istraživanje i proučavanje nosive konstrukcije nepokretnog kulturnog dobra, dokumentiranje nosive konstrukcije nepokretnog kulturnog dobra te izrada idejnog, glavnog i izvedbenog projekta za radove na nosivoj konstrukciji nepokretnog kulturnog dobra.

Prema odredbi članka 12. uvodno cit. Pravilnika ovo se dopuštenje daje na vrijeme od pet godina, a podnositelj zahtjeva kojemu je ono izdano može šest mjeseci prije isteka važenja dopuštenja Ministarstvu kulture podnijeti zahtjev za njegovo produljenje.

Podnositelj zahtjeva kojem je izdano dopuštenje za obavljanje poslova na zaštiti i očuvanju kulturnih dobara, odnosno odgovorna osoba dužan je o svakoj promjeni glede ispunjenja Pravilnikom propisanih uvjeta, pisano obavijestiti Ministarstvo kulture u roku od 8 dana od nastale promjene, sukladno članku 13. stavku 1. Pravilnika.

Sukladno članku 100. stavku 3. Zakona o zaštiti i očuvanju kulturnih dobara i članku 11. stavku 3. Pravilnika po pravomoćnosti ovoga rješenja, izvršit će se upis podnositelja zahtjeva u Upisnik specijaliziranih pravnih i fizičkih osoba koje imaju dopuštenje za obavljanje poslova na zaštiti i očuvanju kulturnih dobara, u kojem će se evidentirati da je dobio dopuštenje za obavljanje poslova iz toč. 1. izreke ovoga rješenja.

Iz gore navedenog riješeno je kao u izreci.

Uputa o pravnom lijeku:

Protiv ovoga Rješenja može se izjaviti žalba Povjerenstvu za žalbe pri Ministarstvu kulture u roku od 15 dana od dana dostave Rješenja. Žalba se izjavljuje ovome tijelu neposredno ili šalje poštom preporučeno.

POMOĆNIK MINISTRICE



Davor Trupković, dipl. ing. arh.

Dostavlja se:

1. Branko Galić, d.i.g., Strojarska cesta 28, 10000 Zagreb (s povratnicom)
2. Konzervatorski odjeli Ministarstva kulture, svi
3. Gradski zavod za zaštitu spomenika kulture i prirode u Zagrebu
4. Upisnik specijaliziranih fizičkih i pravnih osoba koje imaju dopuštenje za obavljanje poslova zaštite i očuvanja kulturnih dobara, ovdje
5. Pismohrana, ovdje



A/5. IZJAVA O USKLAĐENOSTI PROJEKTA SA ZAKONIMA I TEHNIČKOM REGULATIVOM

INVESTITOR : **VIROVITIČKO-PODRAVSKA ŽUPANIJA**
Trg Ljudevita Patačića 1, 33000 Virovitica
OIB: 93362201007

GRAĐEVINA : **CENTAR ZA KULTURU ZDRAVLJA - REKONSTRUKCIJA DVORCA JANKOVIĆ U
CABUNI**

LOKACIJA : **Cabuna, k.č.br. 607/2 k.o. Cabuna**

RAZINA PROJEKTA : **GLAVNI PROJEKT – 2. izmjena i dopuna**

T.D. : **080/2020**

Z.O.P. : **07-14-H**

U skladu sa Zakonom o gradnji (NN.br. 153/13, 20/17, 39/19 i 125/19) i Pravilnikom o obveznom sadržaju i opremanju projekata građevina (NN.br. 118/19) daje se

IZJAVA PROJEKTANTA

**CENTAR ZA KULTURU ZDRAVLJA - REKONSTRUKCIJA DVORCA JANKOVIĆ U CABUNI na
lokaciji k.č.br. 607/2, k.o. Cabuna**

Ovaj projekt usklađen je sa sljedećim zakonima, tehničkim propisima i pravilnicima:

Zakoni:

- Zakon o prostornom uređenju (NN.br. 153/13, 65/17, 39/19, 98/19)
- Zakon o gradnji (NN.br. 153/13, 20/17, 39/19, 125/19)
- Zakon o zaštiti okoliša (NN.br. 80/13, 153/13, 78/15, 12/18, 118/18)
- Zakon o poslovima i djelatnostima prostornog uređenja i gradnje (NN.br. 78/15, 118/18, 110/19)
- Zakon o komori arhitekata i komorama inženjera u graditeljstvu i prostornom uređenju (NN.br. 78/15, 114/18)
- Zakon o građevinskoj inspekciji (NN.br. 153/13)
- Zakon o zaštiti od požara (NN.br. 92/10)
- Zakon o zaštiti na radu (NN.br. 71/14, 118/14, 154/14, 94/18, 96/18)
- Zakon o tehničkim zahtjevima za proizvode i ocjeni sukladnosti (NN.br. 80/13, 14/14, 32/19)
- Zakon o normizaciji (NN.br. 80/13)
- Zakon o mjeriteljstvu (NN.br. 74/14, 111/18)
- Zakon o mjernim jedinicama (NN.br. 58/93)
- Zakon o građevnim proizvodima (NN.br. 76/13, 30/14, 130/17, 32/19)
- Zakon o općoj sigurnosti proizvoda (NN.br. 30/09, 139/10, 14/14, 32/19)
- Zakon o održivom gospodarenju otpadom (NN.br. 94/13, 73/17, 14/19)
- Zakon o zaštiti i očuvanju kulturnih dobara (NN. br. 69/99, 151/03, 157/03, 100/04, 87/09, 88/10, 61/11, 25/12, 136/12, 157/13, 152/14, 98/15, 44/17, 90/18)
- Zakon o komunalnom gospodarstvu (NN.br. 68/18, 110/18)



Pravilnici:

- Pravilnik o jednostavnim i drugim građevinama i radovima (NN.br. 112/17, 34/18, 36/19)
- Pravilnik o nostrifikaciji projekata (NN.br. 98/99, 29/03, 20/17)
- Pravilnik o kontroli projekata (NN.br. 32/14)
- Pravilnik o razvrstavanju građevina u skupine po zahtijevnosti mjera zaštite od požara (NN.br. 56/12, 61/12)
- Pravilnik o otpornosti na požar i drugim zahtjevima koje građevine moraju zadovoljiti u slučaju požara (NN.br. 29/13, 87/15)
- Pravilnik o ocjenjivanju sukladnosti, ispravama o sukladnosti i označavanju građevinskih proizvoda (NN.br. 103/08, 147/09, 87/10, 129/11)
- Pravilnik o tehničkim dopuštenjima za građevne proizvode (NN.br. 103/08)
- Pravilnik o nadzoru građevnih proizvoda (NN.br. 113/08)
- Pravilnik o hrvatskim normama (NN.br. 22/96)
- Pravilnik o mjernim jedinicama (NN.br. 88/15)
- Pravilnik o obveznom sadržaju i opremanju projekata građevina (NN.br. 118/19)
- Pravilnik o održavanju građevina (NN.br. 122/14)
- Pravilnik o gospodarenju građevnim otpadom (NN.br. 38/08)
- Pravilnik o zaštiti na radu za mjesta rada (NN.br. 29/13)

Tehnički propisi:

- Tehnički propis o građevnim proizvodima (NN.br. 35/18)
- Tehnički propis kojim se utvrđuju tehničke specifikacije za građevne proizvode u usklađenom području (NN.br. 04/15, 24/15, 93/15, 133/15, 36/16, 58/16, 104/16, 28/17, 88/17, 29/18)
- Tehnički propisi za održavanje čeličnih konstrukcija za vrijeme eksploatacije (SL.br. 06/65)
- Tehnički propisi za pregled i ispitivanja nosivih čeličnih konstrukcija (SL.br. 06/65)
- Tehnički propis za građevinske konstrukcije (NN.br. 17/17)

U Zagrebu, lipanj 2020.

Projektant:

Branko Galić, dipl.ing.građ.

HRVATSKA KOMORA INŽENJERA GRAĐEVINARSTVA
Branko Galić
dipl. ing. građ.
Ovlašteni inženjer građevinarstva

G 3065



**RADIONICA
STATIKE**

Ulica Andrije Kačića
Miošića 22, 10000 Zagreb

GRAĐEVINA: **CENTAR ZA KULTURU ZDRAVLJA - REKONSTRUKCIJA
DVORCA JANKOVIĆ U CABUNI**, k.č.br. 607/2, k.o. Cabuna

INVESTITOR: **VIROVITIČKO-PODRAVSKA ŽUPANIJA**

Trg Ljudevita Patačića 1, 33000 Virovitica, OIB: 93362201007

Stranica:

14

Datum:

lipanj 2020.

INVESTITOR : **VIROVITIČKO-PODRAVSKA ŽUPANIJA**
Trg Ljudevita Patačića 1, 33000 Virovitica
OIB: 93362201007

GRAĐEVINA : **CENTAR ZA KULTURU ZDRAVLJA -**
REKONSTRUKCIJA DVORCA JANKOVIĆ U
CABUNI

LOKACIJA : **Cabuna, k.č.br. 607/2 k.o. Cabuna**

RAZINA PROJEKTA : **GLAVNI PROJEKT – 2. izmjena i dopuna**

T.D. : **080/2020**

Z.O.P. : **07-14-H**

B/ OPĆI TEHNIČKI UVJETI IZVOĐENJA RADOVA I PROGRAM KONTROLE KVALITETE



1. OPĆI PODACI I DEFINICIJE

1.1. PRIMJENA OPĆIH TEHNIČKIH UVJETA

Ovi tehnički uvjeti i program kontrole kvaliteta (u daljnjem tekstu Tehnički uvjeti) sadrže tehničke uvjete izvođenja radova, tehnologiju izvođenja i način ocjenjivanja kvalitete. Tehnički uvjeti vrijede za radove na konstrukciji i za radove koji se naknadno odrede na gradilištu, a koji su neophodni za potpuno dovršenje predmetne građevina.

Primjena ovih Tehničkih uvjeta je obavezna. Ovi tehnički uvjeti izrađeni su sukladno Zakonu o gradnji (NN. br. 153/13, 20/17, 39/19, 125/19). Svi sudionici u građenju (investitor, izvođač i dr.) dužni su se pridržavati odredbi navedenog zakona i drugih zakona, pravilnika i tehničkih propisa na koje upućuje navedeni zakon.

1.1.1. Investitor je dužan:

- i. Projektiranje, građenje i nadzor povjeriti osobama ovlaštenim za obavljanje tih djelatnosti.
- ii. Riješiti osiguranje zemljišta te sve imovinsko-pravne odnose.
- iii. Prije gradnje ishoditi građevinsku dozvolu.
- iv. Osigurati stručni nadzor nad građenjem.
- v. Osigurati potrebni tehnološki i projektantski nadzor pri izvedbi nosive konstrukcije.
- vi. Osigurati provedbu kontrolnih ispitivanja ugrađenih materijala pri izvedbi nosive konstrukcije.
- vii. Po završetku gradnje poduzeti potrebne radnje za obavljanje tehničkog pregleda i ishođenje uporabne dozvole.
- viii. Pridržavati se ostalih obveza po navedenom zakonu.

1.1.2. Izvođač je dužan:

- i. Radove izvoditi prema ugovoru u skladu s građevinskom dozvolom i drugim dokumentima.
- ii. Radove izvoditi prema Projektima za koje je izdana građevinska dozvola, a u skladu s tehničkim propisima i pravilima struke.
- iii. Organizirati kontrolu svih radova u izvedbi.
- iv. Radove izvoditi na način da zadovolje svojstva u smislu: pouzdanosti, mehaničke otpornosti i stabilnosti, sigurnosti za slučaj požara, zaštite zdravlja ljudi, zaštite korisnika od povreda, zaštite od buke i vibracija, toplinske zaštite i uštede energije, zaštite od korozije, te ostala funkcionalna i zaštitna svojstva.
- v. Ugrađivati materijale, opremu i proizvode predviđene projektom, provjerene u praksi, a čija je kvaliteta dokazana certifikatima i tehničkim dopuštenjima sukladno važećim propisima i normama.
- vi. Osigurati dokaze o kvaliteti radova i ugrađenih proizvoda i opreme, statistički obrađenim rezultatima obavljenih ispitivanja i na drugi način, te certifikatima izdanim prema važećim tehničkim propisima i svim uvjetima danim u ovom poglavlju.
- vii. Izvođač je dužan odrediti voditelja građenja na projektiranom objektu, a prema potrebi i za pojedine vrste radova.
- viii. Izraditi program popravaka eventualnih oštećenja pojedinih elemenata konstrukcije i predložiti ga nadzornom inženjeru i projektantu konstrukcije na odobrenje.
- ix. Izvođač osigurava ili izrađuje svu navedenu dokumentaciju u potpoglavlju "Dokumentacija koju osigurava Izvođač radova".

1.1.3. Dokumentacija koju osigurava Izvođač radova

Da bi se osigurao ispravan tok i kvaliteta građenja, Izvođač mora na gradilištu posjedovati odgovarajuću dokumentaciju za građenje i pridržavati se nje kako slijedi:

- i. Lokacijsku dozvolu (ako je potrebna) i građevinsku dozvolu.
- ii. Projektnu dokumentaciju potrebnu za izvođenje (glavni i izvedbeni projekt ovjeren od projektanata).
- iii. Projekt pripremnih radova i organizacije gradilišta.
- iv. Projekt tehnologije i izvođenja pojedinih radova.
- v. Projekt zaštite gradilišta, radova u izgradnji, sigurnosti ljudi i zaštite na radu.
- vi. Zapisnik o iskolčenju objekta i način osiguranja stalnih točaka iskolčenja.
- vii. Uredno vođen građevinski dnevnik i građevinsku knjigu s obračunskim nacrtima.
- viii. Dokumentaciju kojom se dokazuje tražena kvaliteta radova, konstrukcija i ugrađenog materijala i opreme. (potvrde o sukladnosti, uvjerenja, certifikati, jamstveni listovi i sl.) a naročito:
 - Program ispitivanja kvalitete ugrađenog betona i Izvještaje o ispitivanju betona od strane ovlaštene institucije,
 - Potvrde o sukladnosti čeličnih elemenata konstrukcije te dokaze kvalitete spojeva,
 - Izvještaje o prethodnim ispitivanjima za materijale koji se ugrađuju, ako se proizvode na gradilištu,
 - Izvještaje o svim ostalim ispitivanjima koja su provedena po nalogu za ispitivanju nadzornog inženjera ili bez njegovog naloga, a koja su potrebna radi dokazivanja kvalitete izvedenih radova i ugrađenih materijala.



1.1.4. Kontrolna ispitivanja

O izvršenim kontrolnim ispitivanjima materijala koji se ugrađuje u građevinu mora se cijelo vrijeme građenja voditi evidencija te sačiniti izvješće o pogodnosti ugrađenih materijala sukladno projektu, ovom programu ili citiranim pravilnicima, normama i standardima.

Izvješće o pogodnosti ugrađenih materijala mora sadržavati slijedeće dijelove:

- i. Naziv materijala, laboratorijsku oznaku uzorka, količinu uzoraka, namjenu materijala, mjesto i vrijeme (datum) uzimanja uzorka te izvršenih ispitivanja, podatke o proizvođaču i investitoru, podatke o građevini za koju se uzimaju uzorci odnosno vrši ispitivanje.
- ii. Prikaz svih rezultata, laboratorijskih, terenskih ispitivanja za koja se izdaje uvjerenje odnosno ocjena kvalitete.
- iii. Ocjenu kvalitete i mišljenje o pogodnosti (uporabljivosti) materijala za primjenu na navedenoj građevini te rok do kojega vrijedi izvješće.

Uzimanje uzoraka i rezultati laboratorijskih ispitivanja moraju se upisivati u laboratorijsku i gradilišnu dokumentaciju (građevinski dnevnik).

Uz dokumentaciju koja prati isporuku proizvoda ili poluproizvoda proizvođač je dužan priložiti rezultate tekućih ispitivanja koja se odnose na isporučene količine.

Potrebno je provesti pregled i ispitivanje nosivih čeličnih konstrukcija glede geometrije, deformabilnosti nosive konstrukcije i vibracija sukladno važećem tehničkom propisu. Program ispitivanja potrebno je prethodno usuglasiti s nadzornim inženjerom i projektantom konstrukcije.

Sva izvješća, potvrde sukladnosti, certifikati i drugi dokazi kvalitete moraju se odmah po dobivanju dostaviti i nadzornom inženjeru.

1.2. NORME I PROPISI

Građenje objekta obavlja se na temelju slijedeće građevinske regulative i zakona, kao i drugih propisa:

- Zakon o gradnji (NN.br. 153/13, 20/17, 39/19, 125/19)
- Zakon o građevnim proizvodima (NN.br. 76/13, 30/14, 130/17, 32/19)
- Tehnički propis o građevnim proizvodima (NN.br. 35/18)
- Tehnički propis za građevinske konstrukcije (NN.br. 17/17)
- Pravilnik o ocjenjivanju sukladnosti, ispravama o sukladnosti i označavanju građevinskih proizvoda (NN.br. 103/08, 147/09, 87/10, 129/11)
- Pravilnik o tehničkim dopuštjenjima za građevne proizvode (NN.br. 103/08)
- Pravilnik o nadzoru građevnih proizvoda (NN.br. 113/08)

Nabavku opreme i materijala izvoditelj mora usuglasiti sa ovim propisima i važećim normama.

2. TEHNIČKI UVJETI ZA BETONSKU KONSTRUKCIJU

2.1. OPĆENITO

Proizvodnja, ugradnja i kontrola kvalitete obavljati će se u skladu s Tehničkim popisom za građevinske konstrukcije (NN 17/17), HRN 1128:2007 "Beton - Smjernice za primjenu norme HRN EN 206-1", HRN EN 206-1:2006 "Beton -1. dio: Specifikacije, svojstva, proizvodnja i sukladnost" i HRN EN 13670:2010 "Izvedba betonskih konstrukcija", ovim tehničkim uvjetima, te odgovarajućim HRN normama.

U slučaju nesukladnosti građevnog proizvoda s tehničkim specifikacijama za taj proizvod i/ili projektom betonske konstrukcije, proizvođač građevnog proizvoda odnosno izvođač betonske konstrukcije mora odmah prekinuti proizvodnju odnosno izradu tog proizvoda i poduzeti mjere radi utvrđivanja i otklanjanja grešaka koje su nesukladnost uzrokovale.

Prije početka radova Izvođač mora dostaviti Nadzornom inženjeru na odobrenje rezultate početnih ispitivanja betona i Projekt tehnologije i izvođenja pojedinih radova koji će sadržavati sastave betona, pripremu (proizvodnju) betona, transport, ugradnju, njegu i kontrolu kvalitete betona.

Izvođač je dužan u dogovoru s Nadzornim Inženjerom za svaki betonski pogon postaviti stručnu i odgovornu osobu. Ta osoba je odgovorna za kvalitetu proizvedenog i ugrađenog betona.

U slučaju proizvodnje betona na gradilištu Izvođač betonskih radova mora izraditi **Priručnik osiguranja kvalitete i kontrole proizvodnje**, a odnosi se na osoblje koje upravlja, izvodi i verificira radove, opremu, postupke proizvodnje, sastojke i betona. Priručnikom trebaju biti definirane odgovornosti, nadležna tijela i odnosi osoblja koje



upravlja, izvodi i verificira radove. Posebno se mora istaknuti organizacijska sloboda i autoritet osoblja za minimiziranje rizika od nesukladnog betona i za identificiranje i izvještavanje o svakom problemu kvalitete betona. Izvještaje o kontroli proizvodnje treba čuvati najmanje 3 godine, ako zakonske obveze ne traže duže razdoblje.

Izvođač je dužan dokumentirati kvalitetu radova, elemenata i objekta statistički obrađenim rezultatima izvršenih ispitivanja i na drugi način, te certifikatima izdanim prema tehničkim propisima i tehničkim uvjetima ovog projekta. Geodetske kontrole i izmjere potrebne za izvođenje betonskih radova moraju biti izvedene točno i u svemu suglasno s izvedbenim nacrtima.

Oborinsku i procjednu vodu na temeljnim plohama betoniranja Izvođač je dužan ukloniti na način kako je to propisano tehničkim uvjetima za iskop upotrebom crpki dovoljnog kapacitete, odnosno kako to odredi nadzorni inženjer.

Prema zahtjevima iz ovog Programa kontrole i osiguranja kvalitete beton se proizvodi kao Projektirani beton (beton sa specificiranim tehničkim svojstvima).

Za sastav projektiranog betona odgovoran je proizvođač betona.

Izvođač mora prema normi HRN EN 13670 prije početka ugradnje provjeriti je li beton u skladu sa zahtjevima iz projekta betonske konstrukcije, te je li tijekom transporta betona došlo do promjene njegovih svojstava koja bi bila od utjecaja na tehnička svojstva betonske konstrukcije.

Kontrolni postupak utvrđivanja svojstava svježeg betona provodi se na uzorcima koji se uzimaju neposredno prije ugradnje betona u betonsku konstrukciju u skladu sa zahtjevima norme HRN EN 13670 i projekta betonske konstrukcije, a najmanje pregledom svake otpremnice i vizualnom kontrolom konzistencije kod svake dopreme (vozila) te kod opravdane sumnje ispitivanjem konzistencije istim postupkom kojim je ispitana u proizvodnji.

Kontrolni postupak utvrđivanja tlačne čvrstoće očvrstnalog betona provodi se na uzorcima koji se uzimaju neposredno prije ugradnje betona u betonsku konstrukciju u skladu sa zahtjevima projekta betonske konstrukcije, ali ne manje od jednog uzorka za istovrsne elemente betonske konstrukcije koji se bez prekida ugrađivanja betona izvedu unutar 24 sata od betona istih iskazanih svojstava i istog proizvođača.

Podaci o istovrsnim elementima betonske konstrukcije izvedenim od betona istih iskazanih svojstava i istog proizvođača evidentiraju se uz navođenje podataka iz otpremnice tog betona, a podaci o uzimanju uzoraka betona evidentiraju se uz obvezno navođenje oznake pojedinačnog elementa betonske konstrukcije i mjesta u elementu betonske konstrukcije na kojem se beton ugrađivao u trenutku uzimanja uzoraka.

Kontrolni postupak utvrđivanja tlačne čvrstoće očvrstnalog betona ocjenjivanjem rezultata ispitivanja uzoraka i dokazivanje karakteristične tlačne čvrstoće betona provodi se odgovarajućom primjenom kriterija iz Dodataka B norme HRN EN 206-1 »Ispitivanje identičnosti tlačne čvrstoće«.

Za slučaj nepotvrđivanja zahtijevanog razreda tlačne čvrstoće betona treba na dijelu konstrukcije u koji je ugrađen beton nedokazanog razreda tlačne čvrstoće provesti naknadno ispitivanje tlačne čvrstoće betona u konstrukciji prema HRN EN 12504-1, HRN EN 12504-2 i HRN EN 12504-4 te ocjenu sukladnosti prema HRN EN 13791.

2.2. KONTROLA KVALITETE

Tehnička svojstva, ocjenjivanje i provjera stalnosti svojstava i dokazivanje uporabljivosti građevnih proizvoda koji se ugrađuju u građevinu te uvjete za njihovo stavljanje na tržište, distribuciju i uporabu u mjeri potrebnoj za ispunjavanje bitnih zahtjeva za građevinu propisano je Zakonom o građevnim proizvodima (NN 76/13, NN 30/14, NN 130/17) i pripadajućim pravilnicima.

Tehnička svojstva građevnog proizvoda moraju biti takva da uz propisanu ugradnju sukladno namjeni građevine, uz propisano, odnosno projektom određeno održavanje podnose sve utjecaje uobičajene uporabe i utjecaja okoline, tako da građevina u koju je ugrađen tijekom projektiranog roka uporabe ispunjava bitne zahtjeve za građevinu. Proizvođač, uvoznik, ovlaštenu zastupnik i distributer dužni su poduzimanjem odgovarajućih mjera osigurati da tehnička svojstva građevnog proizvoda tijekom njegove distribucije ostanu nepromijenjena. Izvođač i druga osoba koja je preuzela građevni proizvod radi građenja dužni su poduzimanjem odgovarajućih mjera osigurati da tehnička svojstva građevnog proizvoda od njegova preuzimanja do ugradnje ostanu nepromijenjena.

Građevni proizvod je uporabljiv ako su njegova tehnička svojstva sukladna tehničkoj specifikaciji. Uporabljivost građevnog proizvoda dokazuje se, ovisno o njegovoj vrsti i tehničkoj specifikaciji, izjavom o svojstvima koja se izdaje nakon provedbe, odnosno osiguranja provedbe postupka ocjenjivanja i provjere stalnosti tehničkih svojstava građevnog proizvoda s tehničkom specifikacijom te oznakom koja potvrđuje sukladnost građevnoga



proizvoda s objavljenim svojstvima u odnosu na bitne značajke obuhvaćene tom specifikacijom. Isprave o stalnosti svojstava građevnog proizvoda su certifikat o stalnosti svojstava proizvoda i izjava o svojstvima.

Certifikat o stalnosti svojstava izdaje ovlaštena pravna osoba na zahtjev proizvođača, ovlaštenog zastupnika, odnosno uvoznika građevnog proizvoda, koji snosi troškove njezina izdavanja. Izjavu o svojstvima izdaje proizvođač, ovlašteni zastupnik, odnosno uvoznik građevnog proizvoda.

Proizvođač, ovlašteni zastupnik, odnosno uvoznik građevnog proizvoda mora prije stavljanja na tržište, odnosno uporabe građevnog proizvoda izraditi tehničke upute i proizvod označiti oznakom oznakom koja potvrđuje sukladnost građevnoga proizvoda s objavljenim svojstvima u odnosu na bitne značajke obuhvaćene tom specifikacijom.

Građevni proizvod se ne smije stavljati na tržište niti distribuirati bez tehničke upute i oznake koja potvrđuje sukladnost građevnoga proizvoda s objavljenim svojstvima u odnosu na bitne značajke obuhvaćene tom specifikacijom. Tehničke upute moraju slijediti svaki građevni proizvod koji se isporučuje. Kada se dva ili više istih građevnih proizvoda isporučuju odjednom, tehničke upute moraju slijediti svako pojedinačno pakiranje. Kod isporuke građevnog proizvoda u rasutom stanju tehničke upute moraju slijediti svaku pojedinačnu isporuku.

Za građevni proizvod za koji nije donesen tehnički propis uporabljivost se dokazuje prema priznatim tehničkim pravilima.

Propisane mjere kontrole kvalitete i nadzora osiguravaju da zahtijevana kvalitete bude i dosegnuta tijekom izvođenja.

Gotovi građevni proizvodi koji se ugrađuju moraju imati popratne izjave o svojstvima.

Kontrola kvalitete podrazumijeva laboratorijska ispitivanja materijala, kao i ispitivanje izvedenih radova. Ispitivanje treba provoditi prema postupcima ispitivanja propisanim tehničkim specifikacijama.

Provjera stalnosti svojstava je dio vanjske provjere, a provodi se da bi se utvrdilo da li su određena proizvodnja ili rad izvedeni prema ugovornim odredbama.

Sustav certificiranja o stalnosti svojstava građevnih proizvoda propisan je Pravilnikom o ocjenjivanju sukladnosti, ispravama o sukladnosti i označavanju građevnih proizvoda (NN 103/08, NN 147/09, NN 87/10, NN 129/11).

2.2.3. Nadzor nad izvođenjem

Nadzor nad izvođenjem radova obavlja Nadzorni inženjer. Zahtijevana razina kontrole izvođenja odgovara EC 2.

2.3. MATERIJALI

Na osnovu rezultata početnih ispitivanja sastojaka i svojstava betona odabrati će se isporučiooci sastojaka. Odabrani cement, agregat i voda moraju zadovoljavati uvjete propisane u normi HRN EN 206-1 i tamo navedenim normama.

Za proizvodnju betona mogu se upotrebljavati samo sastojci betona koji imaju propisanu deklaraciju i certifikat o sukladnosti s odgovarajućim specifikacijama.

Vrste i učestalost nadzora/kontrole ispitivanja opreme i sastojaka betona provode se prema HRN EN 206-1.

2.3.1. Cement

Za proizvodnju betona mogu se upotrebljavati samo cementi čija su osnovna svojstva uvjetovana propisima odgovarajućih standarda, prethodno dokazana. Prethodna ispitivanja i dokaze podobnosti cementa za betonske radove obavlja institucija ovlaštena za poslove provođenja dokaza sukladnosti kvalitete cementa. Prethodni dokaz kvalitete mora se pribaviti za svaku vrstu i razred cementa pri čemu se pod vrstom cementa podrazumijeva cement određene oznake i određenog proizvođača.

Na prijedlog Izvođača, odluku o vrsti cementa donosi Projektant ili Nadzorni inženjer na temelju prethodnih ispitivanja i certifikata ovlaštene ustanove. Ovim projektom zahtijeva se da cementi trebaju biti razreda tlačne čvrstoće 42,5N prema normi HRN EN 197-1.

2.3.2. Voda

Ako se koristi voda iz javnog vodovoda može se upotrebljavati bez potrebe dokazivanja uporabljivosti. Ako se za pripremanje betona koristi voda koja nije pitka Izvođač mora prethodno dokazati uporabljivost te vode u skladu s normom HRN EN 1008:2002, najmanje jednom svaka tri mjeseca (postojanje soli, sadržaj organskih tvari).

Voda ne smije sadržavati nikakve sastojke koji bi mogli ugroziti kvalitetu ili izgled betona ili morta. Isto vrijedi za vodu za njegovanje svježeg betona.



Kontrola vode za pripremu betona provodi se u centralnoj betonari (tvornici betona), u betonari pogona za proizvodnju predgotovljenih betonskih proizvoda i u betonari na gradilištu prije prve upotrebe.

2.3.3. Agregat

Tehnička svojstva agregata, ovisno o porijeklu, opće i posebne zahtjeve bitne za krajnju namjenu u betonu, moraju biti specificirana prema normi HRN EN 12620, normama na koje ta norma upućuje kao i odredbama TPGK.

Razred kvalitete i sva svojstva agregata određena su prema normi HRN EN 206-1 "Beton -1 dio Specifikacije, svojstva, proizvodnja i sukladnost" i drugim važećim HRN normama.

Potvrđivanje sukladnosti agregata provodi se prema odredbama dodatka za norme HRN EN 12620 i odredbama posebnog propisa (Pravilnik o ocjenjivanju sukladnosti, ispravama sukladnosti i označavanju građevinskih proizvoda).

Kontrola agregata prije proizvodnje betona provodi se u centralnoj betonari (tvornici betona), u betonari pogona za predgotovljene betonske proizvode i u betonari na gradilištu prema normi HRN EN 206-1.

2.3.4. Dodaci betonu (kemijski i mineralni)

Kontrola kemijskog i mineralnog dodatka betonu provodi se u centralnoj betonari (tvornici betona), u betonari pogona za proizvodnju predgotovljenih betonskih proizvoda i u betonari na gradilištu prema normi HRN EN 206-1 (tablica na slijedećoj stranici). Preporučuje se uzimanje uzoraka i odlaganje za svaku isporuku.

Kemijski dodaci betonu

Opća prikladnost kemijskih dodataka utvrđuje se ispitivanjem prema HRN EN 934-2. Za konkretnu primjenu kemijskog dodatka izvođač mora pribaviti certifikat prije početka prethodnih ispitivanja.

Prethodna ispitivanja: Prikladnost kemijskih dodataka za konkretnu primjenu mora se utvrditi tijekom prethodnih ispitivanja betona.

Kontrolna ispitivanja: Izvođač je dužan predložiti certifikat za svaku pošiljku svih dodataka Nadzornom inženjeru, koji odobrava upotrebu dodatka za svaku vrstu i svaki cement posebno. Za svaku pošiljku kemijskog dodatka izvođač mora prije uporabe, u laboratoriju gradilišta provjeriti njegovu kompatibilnost s betonom.

Mineralni dodaci betonu

Za konkretnu primjenu mineralnih dodataka izvođač mora pribaviti certifikat prije početka prethodnih ispitivanja.

Prethodna ispitivanja: Prikladnost mineralnih dodataka za konkretnu primjenu mora se utvrditi tijekom prethodnih ispitivanja betona.

Kontrolna ispitivanja: Izvođač je dužan predložiti certifikat za svaku pošiljku svih mineralnih dodataka Nadzornom inženjeru, koji odobrava upotrebu dodatka za svaku vrstu i svaki cement posebno.

Materijal	Nadzor/ispitivanje	Svrha	Minimalna učestalost
Kemijski dodaci	Kontrola otpremnice i razine u posudi* prije pražnjenja	Provjera je li isporuka prema narudžbi i je li ispravno označena	Svaka isporuka
	Ispitivanje radi identifikacije prema HRN EN 934-2	Radi usporedbe s podacima proizvođača	U slučaju sumnje
Mineralni dodaci	Kontrola otpremnice * prije isporuke	Provjera je li isporuka prema narudžbi i iz pravog izvora	Svaka isporuka
	Ispitivanje gubitaka žarenjem letećeg pepela	Određivanje promjene sadržaja ugljika koje mogu utjecati na aerirani beton	Svaka isporuka namijenjena aeriranom betonu kada tu informaciju nije dao dobavljač
Mineralni dodaci u suspenziji	Kontrola otpremnice * prije isporuke	Provjera je li isporuka prema narudžbi i iz pravog izvora	Svaka isporuka
	Ispitivanje gustoće	Provjera ujednačenosti	Svaka isporuka i periodično tijekom proizvodnje betona
*Otpremnici treba biti priložena izjava o sukladnosti ili certifikat o sukladnosti prema odgovarajućoj normi ili propisanim uvjetima			



2.3.5. Čelik za armiranje

Vrsta čelika za armiranje koja se upotrebljava mora biti sukladna Tehničkim propisima za građevinske konstrukcije (NN. br. 17/17).

Čelik za armiranje mora imati isprave o sukladnosti u skladu s Pravilnikom o ocjenjivanju sukladnosti, ispravama o sukladnosti i označavanju građevnih proizvoda (NN.br. 103/08, 147/09, 87/10, 129/11).

Za armirano betonske konstrukcije predviđen je slijedeći čelik za armiranje:

Konstruktivski elementi	Čelik za armiranje
Temelji, grede i stupovi	– rebraste šipke B 500 razreda duktilnosti B ($f_{yk} = 500$ MPa - karakteristična granica razvlačenja)
Stropne ploče	– rebraste šipke B 500 razreda duktilnosti B ($f_{yk} = 500$ MPa - karakteristična granica razvlačenja) – zavarene mreže B 500 razreda duktilnosti A ($f_{yk} = 500$ MPa - karakteristična granica razvlačenja)
Zidovi	– rebraste šipke B 500 razreda duktilnosti B ($f_{yk} = 500$ MPa - karakteristična granica razvlačenja) – zavarene mreže B 500 razreda duktilnosti B ($f_{yk} = 500$ MPa - karakteristična granica razvlačenja)

Svojstva čelika potrebno je dokazati sukladno normi HRN EN 10020, nizovima normi HRN EN 1130 i normi HRN EN 10080. Nastavljanje armature zavarivanjem izvoditi sukladno normama HRN EN ISO 17660-1 i HRN EN ISO 17660-2.

2.4. RAZREDBA BETONA – SPECIFIKACIJE BETONA

Beton i armirani beton potrebno je proizvoditi, ugrađivati i kontrolirati u skladu s HRN 1128:2007 "Beton - Smjernice za primjenu norme HRN EN 206-1", HRN EN 206-1 "Beton -1. dio: Specifikacije, svojstva, proizvodnja i sukladnost" i HRN EN 13670:2010 "Izvođenje betonskih konstrukcija", te u njima propisanim normama.

Osnovni zahtjevi po dijelovima konstrukcije su:

a) Nearmirani elementi konstrukcije - podložni beton i elementi koji nemaju armaturu

Oznaka razreda	B2
OSNOVNI ZAHTJEVI	
razred tlačne čvrstoće	C12/15
razred izloženosti	X0
najveće zrno agregata, mm	16
razred konzistencije	S3

b) Elementi temeljne konstrukcije – vanjski potpuno ukopani nezaštićeni armiranobetonski elementi koji nisu izloženi kloridima iz sredstava za odmrzavanje

Oznaka razreda	B1
OSNOVNI ZAHTJEVI	
razred tlačne čvrstoće	C 25/30
razred izloženosti	XC2
najveće zrno agregata, mm	32 ili 16 (ovisno o armiranosti elementa)
razred sadržaja klorida	Cl 0,2
v/c omjer, max	0,55
razred konzistencije,	S3 ili S4
min. količina cementa (kg)	300
cementi koji se ne smiju koristiti za izradu betona	-



- c) Glavna nosiva konstrukcija građevine - armiranobetonski elementi zaštićeni od vanjskih utjecaja i visoke vlage – horizontalni i vertikalni serkaži, stropne ploče, zidovi.

Oznaka razreda	B1
OSNOVNI ZAHTJEVI	
razred tlačne čvrstoće	C 25/30
razred izloženosti	XC1
najveće zrno agregata, mm	32 ili 16 (ovisno o dimenzijama i armiranosti elementa)
razred sadržaja klorida	Cl 0,2
v/c omjer, max	0,65
razred konzistencije,	S3 ili S4
min. količina cementa (kg)	260
cementi koji se ne smiju koristiti za izradu betona	-

- d) Parkirališta, staze, pločnici i sl. – vanjski horizontalni nezaštićeni armiranobetonski elementi koji su izloženi kloridima iz sredstava za odmrzavanje

Oznaka razreda	B1
OSNOVNI ZAHTJEVI	
razred tlačne čvrstoće	C35/45
razred izloženosti	XC4/XD3/XF4
najveće zrno agregata, mm	32 ili 16
razred sadržaja klorida	Cl 0,2
v/c omjer, max	0,45
razred konzistencije,	S3 ili S4
min. količina cementa (kg)	340
cementi koji se ne smiju koristiti za izradu betona	cementi visoke topline hidratacije
posebni zahtjev	vodonepropusni beton – VDP 2

Sastav betona određuje se na osnovu početnih ispitivanja, koja se provode u laboratoriju proizvođača betona, a zatim s odabranim sastavima na betonari.

Ukoliko se beton proizvodi na gradilištu, Izvođač radova mora sastaviti Program početnih ispitivanja betona i sastojaka i predati ga nadzornom inženjeru na odobrenje 14 dana prije početka ispitivanja. Početnim ispitivanjima moraju se dokazati sva svojstva predviđena prethodnim tablicama.

Prodor vode kroz beton (vodonepropusnost) ispitati prema HRN EN 12390-8.

Primijeniti sastav betona kako bi se hidratacijska toplina velikih armiranobetonskih elemenata (temeljna ploča ispod tribina) svela na minimalnu moguću razinu. Također tehnologiju izvedbe prilagoditi kako se u betonu ne bi razvila veća temperatura od 65 °C.

2.5. SASTAV BETONSKIH MJEŠAVINA

Proizvodnja betona smije početi na temelju recepture bazirane na temelju početnih ispitivanja materijala i betona kako je navedeno u ovom poglavlju (Tehnički uvjeti izvođenja radova i program kontrole kvalitete), s time da receptura bude odobrena od Nadzornog inženjera.

2.6. ISPORUKA SVJEŽEG BETONA

2.6.1. Informacije korisnika betona proizvođaču

Korisnik će usuglasiti s proizvođačem:

- datum isporuke,
- vrijeme i
- količinu,

i informirati proizvođača o:

- posebnom transportu na gradilište,
- posebnim postupcima ugradnje,
- ograničenjima vozila isporuke, npr. tipa (agitirajuća ili neagitirajuća oprema), veličine, visine ili bruto težine.



2.6.2. Informacije proizvođača betona korisniku

Kada naručuje beton, korisnik će zahtijevati informacije o sastavu mješavine betona radi primjene pravilne ugradnje i zaštite svježeg betona i utvrđivanja razvoja čvrstoće betona. Te informacije mora na zahtjev korisnika dati proizvođač prije isporuke betona, već prema tome kako odgovara korisniku.

Kad je posrijedi tvornički proizvedeni beton, informacije, kad se zatraže, mogu također biti dane i referencama proizvođačeva kataloga sastava mješavina betona, u kojima su iskazane pojedinosti o klasama čvrstoće, klasama konzistencije, težina mješavine i drugi mjerodavni podaci.

Proizvođač treba informirati korisnika o zdravstvenom riziku koji se može pojaviti tijekom rukovanja betonom.

2.6.3. Otpremnica za gotov (tvornički proizveden) beton

Pri isporuci betona proizvođač mora dostaviti korisniku otpremnicu za svaku transportnim sredstvom isporučenu količinu betona, na kojoj su otisnute, utisnute ili upisane najmanje sljedeće informacije:

- ime tvornice betona,
- serijski broj otpremnice,
- datum i vrijeme utovara, tj. vrijeme prvog kontakta cementa i vode,
- broj vozila,
- ime kupca,
- ime i lokacija gradilišta,
- detalji ili reference uvjeta, npr. kodni broj, redni broj,
- količina betona u m³,
- deklaracija sukladnosti s referentnim uvjetima kvalitete i EN 206-1,
- ime ili znak certifikacijskog tijela ako je relevantno,
- vrijeme kad beton stiže na gradilište,
- vrijeme početka istovara,
- vrijeme završetka istovara.

2.6.4. Konzistencija pri isporuci

Općenito je svako dodavanje vode ili kemijskih dodataka pri isporuci zabranjeno. U posebnim slučajevima voda ili kemijski dodaci mogu biti dodani kad je to pod odgovornošću proizvođača i primjenjuje se za dobivanje uvjetovane vrijednosti konzistencije, osiguravajući da uvjetovane granične vrijednosti nisu prekoračene i da je dodatak kemijskog dodatka uključen u projekt betona. Količina svakog dodatka vode ili kemijskog dodatka dodana u vozilo (mikser) mora biti upisana u otpremni dokument u svim slučajevima.

2.6.5. Kontrola sukladnosti i kriteriji sukladnosti

Kontrola sukladnosti sastoji se od aktivnosti i odluka koje treba poduzeti u skladu s pravilima sukladnosti prilagođenim unaprijed radi provjere sukladnosti betona s propisanim uvjetima. Kontrola sukladnosti je integralni dio kontrole proizvodnje.

Svojstva betona kojima se kontrolira sukladnost jesu ona koja se mjere odgovarajućim ispitivanjima prema normiranim postupcima. Stvarne vrijednosti svojstava betona u konstrukcijama mogu se razlikovati od tih utvrđenih ispitivanjima, npr. ovisno o dimenzijama konstrukcije, ugradnji, zbijanju, njegovanju i klimatskim uvjetima. Plan uzorkovanja i ispitivanja te kriteriji sukladnosti trebaju zadovoljavati postupke navedene u ovom poglavlju. Mjesto uzimanja uzoraka za ispitivanje sukladnosti treba odabrati tako da se mjerodavna svojstva betona i sastav betona značajnije ne mijenjaju od mjesta uzorkovanja do mjesta isporuke.

Kada su ispitivanja kontrole proizvodnje ista kao i ispitivanja uvjetovana za kontrolu sukladnosti, treba ih uzeti u obzir pri vrednovanju sukladnosti. Proizvođač može koristiti i druge rezultate ispitivanja isporučenog betona u prihvaćanju sukladnosti.

Sukladnost ili nesukladnost prosuđuje se prema kriterijima sukladnosti. Nesukladnost može voditi daljnjim akcijama na mjestu proizvodnje i na gradilištu.

2.6.6. Kontrola proizvodnje

Proizvođač je odgovoran za besprijekorno upravljanje proizvodnjom betona. Sav beton mora biti predmet kontrole proizvodnje. Kontrola proizvodnje obuhvaća sve mjere nužne za održavanje svojstava betona u sukladnosti s uvjetovanim svojstvima. To uključuje:

- izbor materijala,
- projektiranje betona,
- proizvodnju betona,
- preglede i ispitivanja,
- uporabu rezultata ispitivanja sastavnih materijala, svježeg i očvrstlog betona i opreme,
- kontrolu sukladnosti.



Kontrola proizvodnje mora se odvijati prema načelima serije normi HRN EN ISO 9000.

Sustav kontrole proizvodnje treba sadržavati odgovarajuće dokumentirani postupak i upute. Taj postupak i upute treba po potrebi utvrditi uzimajući u obzir potrebe kontrole iskazane u tablicama 22, 23 i 24 EN 206. Namjeravanu učestalost ispitivanja i nadzora treba dokumentirati. Rezultate ispitivanja i kontrola treba evidentirati izvještajima.

Svi mjerodavni podaci o kontroli proizvodnje trebaju biti zapisani (sadržani u izvještajima). Izvještaje o kontroli proizvodnje treba čuvati najmanje 3 godina, ako zakonske obveze ne traže duže razdoblje.

2.6.7. Vrednovanje i potvrđivanje sukladnosti

Proizvođač je odgovoran za ocjenu sukladnosti betona s uvjetovanim svojstvima te mora provoditi i sljedeće:

- a) početno ispitivanje kad je traženo
- b) kontrolu proizvodnje
- c) kontrolu sukladnosti

Proizvođačevu kontrolu proizvodnje treba za sve betone klase iznad C16/20 vrednovati i pregledavati ovlašteno nadzorno tijelo i zatim ovjeriti ovlašteno certifikacijsko tijelo.

Proizvođač je odgovoran za održavanje sustava kontrole proizvodnje.

2.7. SKELE I OPLATE

2.7.1. Osnovni zahtjevi

Skele i oplate, uključujući njihove potpore i temelje, treba projektirati i konstruirati tako da su:

- otporne na svako djelovanje kojem su izložene tijekom izvedbe,
- dovoljno čvrste da osiguraju zadovoljenje tolerancija uvjetovanih za konstrukciju i spriječe oštećivanje konstrukcije.
- Oblik, funkcioniranje, izgled i trajnost stalnih radova ne smiju biti ugroženi ni oštećeni svojstvima skela i oplate te njihovim uklanjanjem.
- Skele i oplate moraju zadovoljavati mjerodavne hrvatske i europske norme kao što je EN 1065.

2.7.2. Materijali

2.7.2.1. Općenito

Može se upotrijebiti svaki materijal koji će ispuniti uvjete konstrukcije ovih tehničkih uvjeta. Moraju zadovoljavati odgovarajuće norme za proizvod ako postoje. U obzir treba uzeti svojstva posebnih materijala.

2.7.2.2. Oplatna ulja

Oplatna ulja treba odabrati i primijeniti na način da ne štete betonu, armaturi ili oplati i da ne djeluju štetno na okolinu. Nije li namjerno specificirano, oplatna ulja ne smiju štetno utjecati na valjanost površine, njezinu boju ili na posebne površinske premaze. Oplatna ulja treba primjenjivati u skladu s uputama proizvođača ili isporučitelja.

2.7.2.3. Oplate

Oplata treba osigurati betonu traženi oblik dok ne očvrstne. Oplata i spojnice između elemenata trebaju biti dovoljno nepropusni da spriječe gubitak finog morta. Oplatu koja apsorbira značajniju količinu vode iz betona ili omogućava evaporaciju treba odgovarajuće vlažiti da se spriječi gubitak vode iz betona, osim ako nije za to posebno i kontrolirano namijenjena. Unutarnja površina oplate mora biti čista. Ako se koristi za vidni beton, njezina obrada mora osigurati takvu površinu betona.

2.7.2.4. Površinska obrada

Posebnu površinsku obradu betona, ako se traži, treba utvrditi projektnim specifikacijama. Za prihvaćanje zadane kvalitete površinske obrade mogu biti uvjetovani pokusni betonski paneli.

Vrsta i kvaliteta površinske obrade ovise o tipu oplate, betonu (agregatu, cementu, kemijskim i mineralnim dodacima), izvedbi i zaštiti tijekom izvedbe.

2.7.2.5. Oplatni ulošci i nosači

Privremeni držači oplate, šipke, cijevi i slični predmeti koji će se ubetonirati u sklop koji se izvodi i ugrađeni elementi kao npr. ploče, ankeri i distanceri trebaju:

- biti čvrsto fiksirani tako da očuvaju projektirani položaj tijekom betoniranja,
- ne uzrokovati neprihvatljive utjecaje na konstrukciju,
- ne reagirati štetno s betonom, armaturom ili prednapetim čelikom,
- ne uzrokovati neprihvatljivi površinski izgled betona,
- ne štetiti funkcionalnosti i trajnosti konstrukcijskog elementa.

 RADIONICA STATIKE Ulica Andrije Kačića Miošića 22, 10000 Zagreb	GRAĐEVINA: CENTAR ZA KULTURU ZDRAVLJA - REKONSTRUKCIJA DVORCA JANKOVIĆ U CABUNI , k.č.br. 607/2, k.o. Cabuna	Stranica: 24
	INVESTITOR: VIROVITIČKO-PODRAVSKA ŽUPANIJA Trg Ljudevita Patačića 1, 33000 Virovitica, OIB: 93362201007	Datum: lipanj 2020.

Svaki ugrađeni dio treba imati dovoljnu čvrstoću i krutost da zadrži oblik tijekom betoniranja. Ne smije sadržavati tvari koje mogu štetno djelovati na njih same, beton ili armaturu.

Udubljenja ili otvore za privremene radove treba zapuniti i završno obraditi materijalom kakvoće slične okolnom betonu, osim ako ne ostaju otvoreni ili im je drugi način obrade specificiran.

2.8. ARMATURA I UGRADNJA ARMATURE

Armatura izrađena od čelika za armiranje prema odredbama ugrađuje se u armiranobetonsku konstrukciju prema projektu betonske konstrukcije, normi HRN EN 13670:2010 i normama na koje ta upućuje.

Izvođač mora prema normi HRN EN 13670:2010 prije početka ugradnje provjeriti je li armatura u skladu sa zahtjevima iz projekta betonske konstrukcije, te je li tijekom rukovanja i skladištenja armature došlo do njezinog oštećivanja, deformacije ili druge promjene koja bi bila od utjecaja na tehnička svojstva betonske konstrukcije.

Nadzorni inženjer neposredno prije početka betoniranja mora:

- provjeriti postoji li isprava o sukladnosti za čelik za armiranje, odnosno za armaturu i jesu li iskazana svojstva sukladna zahtjevima iz projekta betonske konstrukcije.
- provjeriti je li armatura izrađena, postavljena i povezana u skladu s projektom betonske konstrukcije te u skladu s Prilozima »B« te dokumentirati nalaze svih provedenih provjera zapisom u građevinski dnevnik.

Savijanje, rezanje, prijevoz i skladištenje

Čelik za armiranje betona treba rezati i savijati prema projektnim specifikacijama. Pri tome:

- savijanje treba izvoditi jednolikom brzinom,
- savijanje čelika pri temperaturi ispod $-5\text{ }^{\circ}\text{C}$, ako je dopušteno projektnim specifikacijama, treba izvoditi uz poduzimanje odgovarajućih posebnih mjera osiguranja,
- savijanje armature grijanjem smije se izvoditi samo uz posebno odobrenje u projektnim specifikacijama. Promjer trna za savijanje šipki treba biti prilagođen stvarnom tipu armature

2.9. BETONIRANJE

2.9.1. Uvjeti kakvoće betona

Beton mora biti proizveden prema uvjetima iz EN 206-1 i ovim tehničkim uvjetima

2.9.2. Isporuka, preuzimanje i gradilišni prijevoz svježeg betona

Nadzor i kontrolu kakvoće treba provesti na mjestu ugradnje i to najmanje u opsegu definiranom ovim tehničkim uvjetima. Među ostalim treba provjeriti otpremni dokument i parafom potvrditi izvršeni nadzor.

2.9.3. Kontrola prije betoniranja

Treba pripremiti planove betoniranja i nadzora kao i sve ostale mjere predviđene ovim Tehničkim uvjetima i projektom, a ako ne postoji projekt, a prema složenosti izvedbe je neophodan potreba ga je Izraditi.

Treba po potrebi izvesti početno ispitivanje betoniranja pokusnom ugradnjom i to prije izvedbe dokumentirati. Sve pripremne radnje treba provjeriti i dokumentirati prema ovim uvjetima prije no što ugradnja betona počne. Konstrukcijske spojnice moraju biti čiste i navlažene. Oplatu treba očistiti od prljavštine, leda, snijega ili vode. Ako se beton ugrađuje izravno na tlo, svježi beton treba zaštititi od miješanja s tlom i gubitka vode. Konstrukcijske elemente treba podložnim betonom od najmanje 3-5 cm odvojiti od temeljnog tla ili za odgovarajuću vrijednost povećati donji zaštitni sloj betona.

Temeljno tlo, stijena, oplata ili konstrukcijski dijelovi u dodiru s pozicijom koja se betonira trebaju imati temperaturu koja neće uzrokovati smrzavanje betona prije no što dostigne dovoljnu otpornost na smrzavanje. Ugradnja betona na smrznuto tlo nije dopuštena ako za takve slučajeve nisu predviđene posebne mjere. Predviđa li se temperatura okoline ispod 0°C u vrijeme ugradnje betona ili u razdoblju njegovanja, treba planirati mjere zaštite betona od oštećenja smrzavanjem. Površinska temperatura betona spojnice prije betoniranja idućeg sloja treba biti iznad 0°C . Ako se predviđa visoka temperatura okoline u vrijeme betoniranja ili u razdoblju njegovanja, treba planirati mjere zaštite betona od tih negativnih djelovanja.

2.9.4. Ugradnja i zbijanje

Beton treba ugraditi i zbiti tako da se sva armatura i uloženi elementi dobro obuhvate betonom i osigura zaštitni sloj betona unutar propisanih tolerancija te beton dobije traženu čvrstoću i trajnost. Posebnu pažnju treba posvetiti ugradnji i zbijanju betona na mjestima promjene presjeka, suženja presjeka, uz otvore, na mjestima zgusnute armature i prekida betoniranja.



Vibriranje, osim ako nije drugačije uvjetovano projektom, treba u pravilu izvoditi uronjenim vibratorima. Beton treba uložiti što bliže konačnom položaju u konstrukcijskom elementu: Vibriranjem se beton ne smije namjerno navlačiti kroz oplatu i armaturu.

Normalna debljina sloja ne bi smjela biti veća od visine uronjenog vibratora. Vibriranje treba izvoditi sustavnim vertikalnim uranjanjem vibratora tako da se površina donjeg sloja revibrira. Kod debljih slojeva je revibriranje površinskog sloja preporučljivo i radi izbjegavanja plastičnog slijeganja betona ispod gornjih sipki armature.

Vibriranje površinskim vibratorima treba izvoditi sustavno dok se iz betona oslobađa zarobljeni zrak. Prekomjerno površinsko vibriranje koje slabi kvalitetu površinskog sloja betona treba izbjeći. Kad se primjenjuje samo površinsko vibriranje, debljina sloja nakon vibriranja obično ne treba prelaziti 100 mm, osim ako nije prethodno eksperimentalno dokazano drugačije. Korisno je dodatno vibriranje površina uz podupore.

Brzina ugradnje i zbijanja betona treba biti dovoljno velika da se izbjegnu hladne spojnice i dovoljno niska da se izbjegnu pretjerana slijeganja ili preopterećenje oplata i skela. Hladna spojnica se može stvarati tijekom betoniranja, ako beton ugrađenog sloja veže prije ugradnje i zbijanja narednog. Dodatni zahtjevi na postupak i brzinu ugradnje betona mogu biti potrebni kod posebnih zahtjeva za površinsku obradu.

Segregaciju betona treba pri ugradnji i zbijanju svesti na najmanju mjeru. Beton treba tijekom ugradnje i zbijanja zaštititi od insolacije, jakog vjetrova, smrzavanja, vode, kiše i snijega. Naknadno dodavanje vode, cementa, površinskih otvrdivača ili sličnih materijala nije dopušteno.

2.9.5. Njegovanje i zaštita

- Beton u ranom razdoblju treba zaštititi:
 - da se skupljanje svede na najmanju mjeru,
 - da se postigne potrebna površinska čvrstoća,
 - da se osigura dovoljna trajnost površinskog sloja,
 - od smrzavanja,
 - od štetnih vibracija, udara ili drugih oštećivanja.
- Pogodni su sljedeći postupci njegovanja primijenjeni odvojeno ili uzastopno:
 - držanje betona u oplati,
 - pokrivanje površine betona paronepropusnim folijama, posebno učvršćenim i osiguranim na spojevima i na krajevima,
 - pokrivanjem vlažnim materijalima i njihovom zaštitom od sušenja,
 - držanjem površine betona vidljivo vlažnom prikladnim vlaženjem,
 - primjenom zaštitnog premaza utvrđene uporabivosti (potvrđene certifikatom ili tehničkim dopuštenjem).
- Postupci njegovanja trebaju osigurati nisku evaporaciju vlage iz površinskog sloja betona ili držati površinu stalno vlažnom.
- Trajanje primijenjenog njegovanja treba biti funkcija razvoja svojstava betona u površinskom sloju ovisno o omjeru:
 - čvrstoće i zrelosti betona,
 - oslobođene topline i ukupne topline oslobođene u adijabatskim uvjetima.

Primjena zaštitnih premaza nije dopuštena na konstrukcijskim spojnica, na površinama koje će se naknadno obrađivati ili na površinama na kojima treba osigurati vezu s drugim materijalima, osim ako se prethodno potpuno ne uklone prije te sljedeće operacije ili ako dokazano ne djeluju štetno na tu sljedeću operaciju. Ako projektnim specifikacijama nije naglašeno dopušteno, zaštitni premazi se ne smiju koristiti ni na površinama s uvjetovanim posebnim izgledom površine. Površinska temperatura betona ne smije pasti ispod 0°C dok površina betona ne dosegne čvrstoću dovoljnu za otpornost na smrzavanje (obično iznad 5 N/mm²). Najviša temperatura betona ne smije prijeći 65°C. Mogući negativni utjecaji visokih temperatura betona tijekom njegovanja uključuju: značajno smanjenje čvrstoće, značajno povećanje poroznosti, odloženo formiranje etringita, povećanje razlike temperature betoniranog i prethodnog elementa.

2.9.6. Geometrijske tolerancije

Izvedene dimenzije konstrukcija trebaju biti unutar najvećih dopuštenih odstupanja radi izbjegavanja štetnih utjecaja na:

- mehaničku otpornost i stabilnost u privremenom i kasnijem uporabnom stanju,
- ponašanje tijekom uporabe građevine,
- kompatibilnost postavljanja i izvedbe konstrukcije i njezinih nekonstrukcijskih dijelova.

Nenamjerna mala odstupanja od referentnih vrijednosti koje nemaju značajniji utjecaj na ponašanje izvedene konstrukcije mogu se zanemariti.

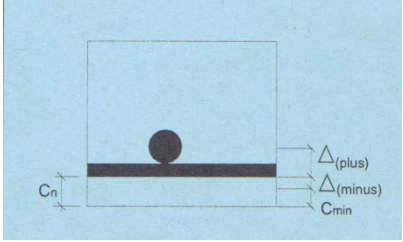

Tolerancije izvedbe betonskih elemenata

Br.	Tip odstupanja	Opis	Dopušteno odstupanje
1.	Dimenzije poprečnog presjeka		+ 10 mm
2.	Položaj obične armature u poprečnom presjeku 	Za sve h vrijednosti je: Δ (minus) a pozitivno za h < 150 mm h = 400 mm h > 2500 mm uz linearnu interpolaciju međuvrijednosti	- 10 mm + 10 mm + 15 mm + 20 mm
<p>c_{min} = traženi najmanji zaštitni sloj betona; c_n = nominalni zaštitni sloj = $c + \Delta(\text{minus})$ c = stvarni zaštitni sloj; Δ = dopušteno odstupanje od c_n; h = visina poprečnog presjeka Uvjet: $c + \Delta(\text{plus}) > c_n - \Delta(\text{minus})$ Dopušteno pozitivno odstupanje zaštitnog sloja temelja i elemenata u temeljima može se povećati za 15 mm. Dano negativno odstupanje ne može.</p>			
3.	Preklopni spoj	l preklopna duljina	- 0,06 l
4.	Okomitost poprečnog presjeka	a – duljina dimenzije poprečnog presjeka	ne više od 0,04a ili 10 mm
5.	Ravnost Oplaćena ili zaglađena površina Ne oplaćene površine : ➤ globalno ➤ lokalno	L = 2,0 m L = 0,2 m L = 2,0 m L = 0,2 m	9 mm 4 mm 15 mm 6 mm
6.	Zakošenost poprečnog presjeka		ne veće od h/25 ili b/25 ali ne više od 30 mm
7.	Ravnost bridova	za dužine ≥ 1 m > 1 m	8 mm 8 mm/m ali ne više od 20 mm
8.	Otvori u ulošcima	Δ_1 ; Δ_2 ; Δ_3 ;	± 25 mm

Date tolerancije, nominirane kao normalne tolerancije, odgovaraju projektnim pretpostavkama i traženoj razini sigurnosti. Zahtjevi ovog poglavlja odnose se na ukupnu konstrukciju. Kod pojedinih dijelova svaka međukontrola tih dijelova mora poštivati uvjete konačne kontrole izvedene konstrukcije. Dimenzije poprečnog presjeka, zaštitni sloj betona i položaj armature ne smiju odstupati od zadanih vrijednosti više nego što je prikazano na prethodnoj tablici.

3. TEHNIČKI UVJETI ZA ČELIČNU KONSTRUKCIJU

Konstrukcija obrađena ovim rješenjima podliježe primjeni *Tehničkog propisa za nosive građevinske konstrukcije* (NN.br. 17/17).

Prema *Zakonu o gradnji* (NN. br. 153/13, 20/17, 39/19, 125/19) potrebno je radove izvoditi prema:

1. Glavnom projektu i građevinskoj dozvoli,
2. Ovjerenom i usklađenom izvedbenom projektu,
3. Tehnološkom projektu izrađenom od strane izvođača ili ovlaštene osobe

Izrada i montaža čelične konstrukcije povjerava se izvođaču koji ima potrebno ovlaštenje, provjereno iskustvo i reference na izradi ovog tipa konstrukcija. Izvođač radova treba prije izrade konstrukcije pregledati projektну dokumentaciju, te sve nejasnoće ili eventualne neispravnosti razjasniti s nadzornim inženjerom i projektantom konstrukcije, te izraditi plan zavarivanja i montaže. Ove planove dostaviti na uvid nadzornom inženjeru odnosno projektantu prije pristupanja izradi konstrukcije.

Izvođač može tehničku dokumentaciju koju je dobio upotrebljavati isključivo za izradu konstrukcije obuhvaćene u ovom elaboratu.

Izvođač radova garantira za kvalitetu izrađene i montirane konstrukcije. Ugovorom se utvrđuju uvjeti garancije, ali u skladu s važećim propisima i uzancama. Način obračunavanja izvršenih radova pri montaži čelične konstrukcije utvrđuje se ugovorom između investitora i izvoditelja.



3.1.1. Kvaliteta čeličnih proizvoda

Tehnička svojstva i drugi zahtjevi proizvoda od čelika određuju se odnosno provode se prema normama navedenim "TPGK" (NN.br. 17/17) i normama na koje te norme upućuju. Konstrukcijski elementi čelične konstrukcije trebaju biti kvalitete u skladu s tablicom ispod.

Konstruktivni elementi	Materijal
Čelična konstrukcija krovišta	S235JR HRN EN 10020:2008

Kvaliteta materijala valjanih profila, cijevnih profila, pločevina i šipki koji se koriste za izradu čelične konstrukcije mora biti u skladu sa slijedećim normama.

HEM, HEB, HEA i IPE	S235JR	prema HRN EN 10034
VKR-profil, Toplo oblikovani cijevni profil	S235JR	prema HRN EN 10210-2
KKR-profil, Hladno oblikovani cijevni profil	S235JR	prema HRN EN 10219-2
Kružne cijevi, normalno	S235JR	prema HRN EN 10219-2
UPE-profil	S235JR	prema HRN EN 10279
L-profil	S235JR	prema HRN EN 10056-2
Ploče za detalje (normalno)	S235JR	prema HRN EN 10025-2

U slučaju da zbog izvedbe detalja i osiguranja dostatne nosivosti zavarenog spoja nije moguće pojedini element izvesti od hladno oblikovanih cijevi potrebno je usvojiti odgovarajući toplo oblikovani cijevni profil prema HRN EN 10210-2.

3.1.2. Dokaz kvalitete, dimenzije i tolerancije čeličnih proizvoda

Svi čelični proizvodi koji se koriste trebaju biti ispitani u skladu s odgovarajućom normom danom u točki 3.1.1. Proizvođač čeličnih proizvoda treba deklarirati svoj proizvod na temelju ispitivanja koristeći inspekcijsku potvrdu tip 3.1 prema normi HRN EN 10204. Izvođač čelične konstrukcije treba imati pristup inspekcijskom dokumentu prema HRN EN 10204 od proizvođača za sve čelične proizvode korištene u izvedbi nosive konstrukcije i dostaviti ih na zahtjev nadzornom inženjeru ili građevinskoj inspekciji. Dimenzije i tolerancije čeličnih proizvoda trebaju biti u skladu s normama danim u točki 3.1.1.

3.1.3. Zamjena materijala ili oblika

Kvaliteta materijala ili oblik čeličnog proizvoda, uz suglasnost projektanta, može se zamijeniti ako se može dokazati da konstrukcijska svojstva nisu manja od proračunom odabranih proizvoda te da je zadržana kompatibilnost s proračunatom konstrukcijom.

3.2. SPOJNI ELEMENTI (VIJCI I ZAVARI)

Radionički nacrti, radionička izrada i montaža čelične konstrukcije treba biti u skladu s normama HRN EN 1090-1 i HRN EN 1090-2 te u skladu sa zahtjevima iz ovog elaborata.

3.2.1. Mehanički spojni elementi - vijci

Tehnička svojstva i drugi zahtjevi mehaničkih spojnih elemenata određuju se odnosno provode se prema normama navedenim u Prilogu B "TPČK" (NN.br. 112/08, 125/10, 73/12, 136/12), normama na koje te norme upućuju i odredbama Priloga B "TPČK" (NN.br. 112/08, 125/10, 73/12, 136/12).

Vijčane veze pojasnica glavne nosive konstrukcije izvode se vijcima u skladu s HRN EN 14399 kvalitete 10.9 prema HRN EN898-1. Vijčane veze ispuna sekundarnih elemenata konstrukcije izvode se vijcima u skladu s HRN EN 15048 kvalitete 8.8 prema HRN EN 898-1.

Sidreni vijci čelične konstrukcije izvest će se minimalne kvalitete S235JR (vrućecinčani).

Vijci, matice i podloške koje će se primjenjivati pri montaži čelične konstrukcije biti će točno specificirane na izvedbenim nacrtima (radionička dokumentacija) u skladu s normama navedenim u točki 3.5. i tablicama ispod.

Neprednapeti konstrukcijski vijčani spojni elementi (HRN EN 15048-1:2008)	
Vijak	(HRN EN ISO 4017:2012) – k.v. 8.8 (HRN EN ISO 898-1:2009)
Matica	(HRN EN ISO 4032:2013) – k.v. 8 (HRN EN ISO 4032:2013)
Podloška	(HRN EN ISO 7089:2008) – k.v. 8 (HRN EN ISO 7089:2008)
Završna obrada - Vruće cinčanje	
Napomena: Završna obrada se odnosi na vijak, maticu i podlošku.	



Prednapeti konstrukcijski vijčani spojni elementi (HRN EN 14399-4:2008)	
Vijak	(HRN EN 14399-4:2008) – k.v. 10.9
Matica	(HRN EN 14399-4:2008) – k.v. 10
Podloška	(HRN EN 14399-6:2008) – k.v. 10
Završna obrada - Vruće cinčanje	
Napomena: Završna obrada se odnosi na vijak, maticu i podlošku.	

Pritezanje vijaka potrebno je izvesti u skladu sa silama pritezanja i postupcima definiranim u HRN EN 1993-1-8:2014/NA:2014.

3.2.2. Zavari i dodatni materijali za zavarivanje

Tehnička svojstva i drugi zahtjevi dodatnih materijala za zavarivanje određuju se odnosno provode prema normama navedenim "TPGK" (NN.br. 17/17) i normama na koje te norme upućuju.

Zavari na čeličnoj konstrukciji će se točno prikazati i specificirati na izvedbenim nacrtima (radionička dokumentacija) u skladu s normama navedenim u točki 3.5.

Zahtjevana kvaliteta punila zavara kao što su: granica popuštanja, vlačna čvrstoća, relativna deformacija pri slomu i minimalna energija loma, treba biti jednaka ili bolja od zahtijevane kvalitete osnovnog materijala.

3.3. ANTIKOROZIVNA ZAŠTITA

Tehnička svojstva i drugi zahtjevi sustava antikorozivne zaštite određuju se odnosno provode se prema normama navedenim "TPGK" (NN.br. 17/17) i normama na koje te norme upućuju.

Ovim projektom je predviđena slijedeća antikorozivna zaštita čeličnih elemenata nosive konstrukcije:

Konstruktivni element	Trajnost AKZ	Sustav AKZ
Čelična konstrukcija krovista	Visoka H (> 15 godina)	Vruće cinčanje niz normi HRN EN ISO 14713

Antikorozivnu zaštitu čeličnih elemenata moguće je izvesti i bojanjem **C2** prema nizu normi HRN EN ISO 12944.

Prije nanošenja premaza potrebno je pripremiti površinu sukladno zahtjevima stupnja P2 prema HRN EN ISO 8501-3, te abrazivno očistiti do traženog stupnja Sa 2 ½ prema HRN EN ISO 8501-1 kako bi se ujedno dobilo i traženi profil hrapavosti koji odgovara stupnju Fine (S) prema HRN EN ISO 8503-2.

Površinske pogreške toplo valjanih čeličnih ploča, širokih traka i profila koje nisu u skladu sa zahtjevima norme HRN EN 10163 moraju se ispraviti da budu u skladu s prethodno navedenom normom. Analogno vrijedi i za cijevne profile koji moraju biti u skladu s normama HRN EN 10210-1 (toplo oblikovane cijevi) i HRN EN 10219-1 (hladno oblikovane cijevi).

3.4. RAZRED IZVOĐENJA ČELIČNE KONSTRUKCIJE

Izvođenje čelične konstrukcije te potrebna ispitivanja i postupke dokazivanja tehničke i/ili funkcionalne ispravnosti projektiranog dijela građevine potrebno je provesti u skladu sa "TPGK" (NN.br. 17/17), za klasu izvođenja prema HRN EN 1090-2:2012:

Konstruktivni element	Razred (klasa) izvedbe
Čelična konstrukcija krovista	EXC2

3.5. IZVOĐENJE ČELIČNE KONSTRUKCIJE I UPRAVLJANJE KVALITETOM

3.5.1. Proizvodi od čelika

U ovom projektu su predviđene vrste profila i kvaliteta materijala koji se treba koristiti za izvedbu čelične konstrukcije. Kvaliteta materijala ili oblik profila, uz suglasnost nadzornog inženjera i projektanta konstrukcije, može se zamijeniti ako se može dokazati da konstrukcijska svojstva nisu manje prikladna od proračunom odabranih i da kompatibilnost s proračunom je zadržana.



Potrebna ispitivanja u postupke dokazivanja uporabljivosti proizvoda od čelika određuju se, odnosno provode se prema normama nevedenim "TPGK" (NN.br. 17) i normama na koje te norme upućuju.

Potvrđivanje sukladnosti proizvoda od čelika provodi se:

- Prema postupku i kriterijima Dodatka ZA norme HRN EN 10025-1 za toplo valjane proizvode iz konstrukcijskog čelika, Dodatka ZA norme HRN EN 10210-1 za toplo oblikovane šuplje profile od nelegiranih i sitno zrnatih konstrukcijskih čelika, odnosno Dodatka ZA norme HRN EN 10219-1 za hladno oblikovane šuplje profile za čelične konstrukcije od nelegiranih i sitno zrnatih čelika, te odredbama "TPGK" (NN. br. 17/17) i posebnih propisa.
- Prema sustavu ocjenjivanja sukladnosti 2+ te primjerenim postupcima i kriterijima ocjenjivanja sukladnosti, za sva svojstva proizvoda od čelika određena odgovarajućom normom s popisa iz "TPGK" (NN.br. 17/17), koja svojstva se odnose na ispunjavanje bitnog zahtjeva mehaničke otpornosti i stabilnosti građevine te otpornosti na požar, za proizvode od čelika za koje norme ne sadrže Dodatak ZA, te odredbama "TPGK" (NN.br. 17/17) i posebnih propisa.

Uzimanje uzoraka, priprema uzoraka i ispitivanje proizvoda od čelika, ovisno o vrsti proizvoda, provodi se prema normama na koje upućuje odgovarajuća norma "TPGK" (NN.br. 17/17).

3.5.1.1. Kontrola ulaznog materijala

Predviđa se kontrola ulaznog materijala (elementi) u opsegu 10% šarži koje se koriste (prema izboru nadzornog inženjera), a minimalno po 1 šarža za:

- stupovi visine preko 12,0 m
- grede statičkog raspona preko 10,0 m
- rešetke statičkog raspona preko 10,0 m kontrolirat gornji i donji pojas rešetki,

Potrebno je provesti ispitivanje u akreditiranom laboratoriju slijedećih karakteristika materijala:

- granica razvlačenja
- čvrstoća
- izduženje
- žilavost

Za odabrane šarže provodi se ispitivanje na jednom uzorku za kontrolu granice razvlačenja, čvrstoće i izduženja, te na jednom setu uzoraka (3 uzorka) za žilavost.

Limovi trebaju biti kontrolirani ultrazvukom radi spriječavanja pojave dvoplastnosti za debljine ≥ 20 mm.

3.5.2. Mehanički spojni elementi

Točni vrste mehaničkih spojnih elemenata biti će dani u izvedbenom projektu.

Potrebna ispitivanja u postupke dokazivanja uporabljivosti mehaničkih spojnih elemenata određuju se, odnosno provode se prema normama navedenim u "TPGK" (NN.br. 17/17) i normama na koje te norme upućuju.

Potvrđivanje sukladnosti mehaničkih spojnih elemenata provodi se:

- prema postupku i kriterijima Dodatka ZA norma HRN EN 15048-1, i HRN EN 14399-1, te odredbama "TPGK" (NN.br. 17/17) i posebnog propisa.

Uzimanje uzoraka, priprema uzoraka i ispitivanje mehaničkih spojnih elemenata, ovisno o vrsti mehaničkog spojnog elementa, provodi se prema normama na koje upućuje odgovarajuća norma "TPGK" (NN.br. 17/17).

3.5.3. Zavarivanje

Točni oblici i dimenzije zavara biti će dani u izvedbenom projektu. Ovdje će se navesti samo preporuke i zahtjevi kojih je se potrebno pridržavati pri izradi izvedbene dokumentacije i izvođenja.

3.5.3.1. Općenito

Postupci zavarivanja trebaju biti u skladu s preporukama danim u normi HRN EN 1011. Općenito zavarivanje treba biti elektro-lučno u skladu s HRN EN 1011-1, a prema potrebi i s HRN EN 1011-2, te drugim zahtjevima prikazanim u ovom poglavlju. Izvođač mora imati sustav za upravljanje zavarivanjem koji zadovoljava uvjete kvalitete definirane u normi HRN EN ISO 3834-3.

Sva dokumentacija zavarivanja (kvalifikacije zavarivača, zapisi kvalifikacija postupaka zavarivanja, specifikacije postupaka zavarivanja i povezane radne upute) za primjenu treba biti pregledana od strane osobe odgovorne za koordinaciju postupka zavarivanja. Ako je zahtijevano, dokumentacija se mora staviti na raspolaganje poslodavcu, inženjeru i, ako je isto imenovano, inspekcijском tijelu. Izvođač treba osigurati da su materijali koji se zavaraju kompatibilni s primijenjenim postupkom zavarivanja. Spojevi trebaju biti pripremljeni u skladu s normama HRN EN ISO 9692-1 i HRN EN ISO 9692-2. Potrebno je poduzeti mjere opreza kako bi se osigurala



čistoća spoja prije zavarivanja. Potrebna ispitivanja u postupke dokazivanja uporabljivosti mehaničkih spojnih elemenata određuju se, odnosno provode se prema normama navedenim "TPGK" (NN.br. 17/17) i normama na koje te norme upućuju.

Potvrđivanje sukladnosti dodatnih elemenata za zavarivanje provodi se:

- prema postupku i kriterijima Dodatka ZA norme HRN EN 13479, te odredbama "TPGK" (NN.br. 17/17) i posebnog propisa.

Uzimanje uzoraka, priprema uzoraka i ispitivanje dodatnog materijala za zavarivanje, ovisno o vrsti, provodi se prema normama na koje upućuje odgovarajuća norma "TPGK" (NN.br. 17/17).

3.5.3.2. Osposobljenost zavarivača

Provjera osposobljenosti zavarivača treba biti u skladu sa zahtjevima norme HRN EN ISO 9606-1.

Provjera osposobljenosti zavarivača treba biti posvjedočena i certifikatom potvrđenim od strane ispitivača ili ispitnog tijela. Certifikat vrijedi pod uvjetom da ispunjava uvjete za odobravanje certifikata koji se navode u normi HRN EN ISO 9606-1.

3.5.3.3. Postupak zavarivanja

Pismena specifikacija postupka zavarivanja treba biti dostupna u skladu s normom HRN EN ISO 15609-1 i provjerena u skladu s normom HRN EN ISO 15614-1 od strane izvođača čelične konstrukcije.

Ispitivač ili ispitno tijelo mora provjeriti da su zapisi kvalifikacija postupka zavarivanja u skladu s normom HRN EN ISO 15614-1. Odgovarajuće radne upute trebaju biti izrađene iz zapisa kvalifikacija postupka zavarivanja pod nadzorom koordinatora postupka zavarivanja. Radne upute trebaju biti ili pismene specifikacije postupka zavarivanja ili moraju sadržavati sve relevantne informacije zahtijevane u pismenoj specifikaciji postupka zavarivanja u drugim formatima, koji odgovaraju sustavu izvođača čelične konstrukcije.

3.5.3.4. Postupak montaže

Kratki privremeni zavari mogu se koristiti pod uvjetom:

- da su položeni u područje koje se zavaruje te potom temeljito odstranjeni brušenjem tako da je sljedeće zavarivanje nepromijenjeno;
- da se obavljaju od strane zavarivača kvalificiranog kao u 3.5.3.2 kao kratka dužina normalnih zavara do dužine koja iznosi najmanje četiri debljine debljeg spojenog dijela dugog najmanje 50 mm, te da je postupak zavarivanja u skladu s točkom 3.5.3.3;
- da su naknadno potpuno rastopljeni pomoću postupaka zavarivanja kao u točki 3.5.3.3 te da se dokaže da su potpuno rastopljeni tijekom naknadnog varenja;
- da se nalaze dalje od zone gdje će se odvijati naknadno zavarivanje i u zoni u kojoj se javljaju samo tlačne sile.

Redoslijed zavarivanja spoja ili redoslijed izvedbe spoja mora biti takav da je distorzija minimalna.

Zavarivanje dijelova potrebnih za izradu ili montažu treba biti u skladu sa zahtjevima za stalne zavare. Ako je neophodno uklanjanje, dijelovi moraju biti izrezani ili uklonjeni plamenom na mjestima udaljenim ne manje od 3 mm od površine ishodnog materijala. Preostali materijal mora biti u ravnini, a područje vizualno pregledano. Ako je debljina ishodnog materijala veća od 20 mm također se mora provjeriti testiranjem penetrantima. Dijelovi potrebni za izradu ili montažu ne smiju se uklanjati čekićanjem.

3.5.4. Antikorozivna zaštita

Izvedba antikorozivne zaštite, potrebna ispitivanja i postupci dokazivanja uporabljivosti sustava antikorozivne zaštite provode se prema normama nevedenim u "TPGK" (NN.br. 17/17) i normama na koje te norme upućuju.

Potvrđivanje sukladnosti, kao i uzimanje uzoraka, priprema uzoraka i ispitivanje sustava antikorozivne zaštite provodi se:

- Sustav bojenjem - prema nizu normi HRN EN ISO 12944
- Sustav Cinkovih prevlaka - prema nizu normi HRN EN ISO 14713

Materijali svih slojeva premaza moraju biti isporučeni od strane istog proizvođača; ukoliko to nije moguće, potrebne su pisane izjave uzajamne kompatibilnosti između temeljnog/među/završnog premaza.

Prije nego što se naruči materijal potrebno je dobiti sukladnost ovlaštenog inženjera (projektanta) za sve materijale koji će se koristiti za premazivanje.

Tehnologiju predviđene antikorozivne zaštite potrebno je dostaviti projektantu na uvid i odobrenje (suglasnost).



3.5.4.1. Priprema površine

Priprema površine treba biti u skladu sa nizom normi HRN EN ISO 8501, te zadovoljavati stupanj pripreme površine Sa 2 ½ prema HRN EN ISO 8501-1. Potrebna hrapavost površine treba odgovarati stupnju Fine (S) prema HRN EN ISO 8503-2.

3.5.4.2. Vizualna kontrola

Bojenje mora biti izvedeno tako da sloj boje, prilikom kontrole golim okom, ne sadrži vidljive tragove slijevanja, mreškanja, bubrenja, nema pukotina, nije neravnomjerno raspoređen na površini i ostale oštećenja koja mogu dovesti do neuspješno provedenih radova bojenja.

3.5.4.3. Debljina vlažnog sloja

Debljina vlažnog sloja mora se provjeravati tijekom nanošenja odgovarajućim uređajem za mjerenje debljine vlažnog sloja prema normi ISO 2808 (metoda br. 1).

Vrijednost za preračunavanje odnosa debljina vlažni/suhi sloj mora biti prethodno izračunata i dana na uvid voditelju radova bojenja.

3.5.4.4. Debljina suhog sloja

Zahtijevana debljina suhog sloja mora biti ipitana ne razornim metodama ispitivanja (magnetski ili električni mjerni uređaji) prema standardu ISO 19840 nakon nanošenja svakog pojedinog sloja i na svih slojeva po završetku radova.

Najveća dozvoljena debljina suhog sloja neorganskog temeljnog premaza na bazi cinka ne smije prekoračiti 120 [µm], pri čemu nisu utvrđene nikakve pukotine.

Najveća dozvoljena debljina suhog sloja ostalih vrsta premaza ne smije biti tri puta veća od najveće specificirane u tablici zaštitnog sistema ukoliko ne postoje stroža ograničenja navedena u tehničkim listovima

Kod kontrole debljine suhog sloja nijedan rezultat ne smije biti manji od 80% nominalne vrijednosti.

3.5.4.5. Adhezija (prianjanje premaza)

Prianjanje premaza za podlogu kod primjene na otvorenom mora biti provjereno prema ISO 4628.

Dozvoljene vrijednosti za sustav potpune adhezije, ukoliko to nije ugovorom drugačije specificirano mora se usuglasiti sa proizvođačem boje, u bilo kojem slučaju ne smije biti niže od 3 MPa. Kod kontrole adhezije mjerenje prirodnosti izvesti metodom ASTM D 3359 i D4541 ili ISO4624.

3.5.4.6. Prijevoz, skladištenje i rukovanje

Izvođač mora osigurati poduzimanje zaštitnih mjera prilikom pakiranja i odlaganja u sanduke kako bi se izbjeglo oštećenje zaštitnog sistema prije isporuke.

Aдекватna zaštita mora se osigurati kako bi se spriječilo mehanička oštećenja, a time i atmosferska korozija, tijekom transporta i skladištenja na gradilištu.

Svi čelični dijelovi koji su dostavljaju na gradilište moraju biti položeni na odgovarajuće potpornje ili pragove od drveta ili nekog drugog materijala kako bi se osiguralo da se dijelovi nalaze najmanje 300mm iznad zemlje.

Premazani dijelovi moraju biti odloženi iznad zemlje na drvenim stalcima.

Tijekom istovara i montaže mora se koristiti najlonsko užje, ili remenje od platna ili gume.

3.5.5. Montaža čelične konstrukcije

3.5.5.1. Općenito

Izvođač treba pripremiti pisanu izjavu o metodi u skladu s propisima o izgradnji (projektiranje i upravljanje). U njoj treba voditi računa o informacijama koje je poslodavac predvidio s obzirom na dizajn, montažu i program. Izvođač treba dostaviti izjavu o metodi projektantu i nadzornom inženjeru najmanje dva tjedna prije nego što započne montažu. Montaža ne bi trebala početi prije nego je izjava o metodi prihvaćena od strane projektanta i nadzornog inženjera. Prihvaćanje od strane nadzornog inženjera znači da je projekt za sigurnu montažu prihvaćen i da se može pristupiti montaži.

Poslodavac mora uspostaviti i održavati sustav za postavljanje. Odstupanja u poziciji temelja za radove moraju se mjeriti u odnosu na ovaj sustav. Dijelovi trebaju biti obrađeni i sigurno složeni na način da se smanji opasnost od površinske abrazije i štete. Nosače i male dijelove treba natkriti uz osiguranje u suhiv uvjeta.

Svaki dio oštećen tijekom utovara, prijevoza, skladištenja i montaže biti će vraćen u skladu sa standardima proizvodnje kao što je navedeno u ovom opisu.



Ploče za izravnavanje koriste se kako bi se omogućilo da se konstrukcija pravilno postavi i izravna, a moraju biti dostatne veličine da se izbjegne lokalni lom betona. Ploče za izravnavanje na razini temelja koriste se kako ne bi došlo do sprječavanja naknadnog injektiranja u prostore ispod ležajne ploče. Ploče za izravnavanje na razini temelja mogu ostati trajno u mjestu.

Zalijevanje se ne smije provoditi ispod ležajne ploče dok dovoljan dio konstrukcije nije poravnat i adekvatno pripremljen. Neposredno prije podlijevanja prostor ispod stupova ležajne ploče mora biti čist, bez ikakvih stranih tijela.

3.5.5.2. Stabilnost

Projektant i nadzorni inženjer treba savjetovati izvođača o mjestima na konstrukciji na kojima su potrebna privremena pričvršćenja i oslonci kako bi se osigurala stabilnost pojedinih dijelova dok zidovi, stropovi i ostali nečelični dijelovi konstrukcije nisu izgrađeni.

Izvođač treba projektirati i osigurati privremena pričvršćenja i oslonce. Projektant treba osigurati dovoljnu količinu informacija kako bi omogućio izvođaču da projektira potrebne privremene radove.

Ako izvođač tijekom montaže koristi privremene oslonce koje ne zamjenjuje sa stalnima, isti se uklanjaju nakon izravnavanja konstrukcije te nakon što su postavljena stalna pričvršćenja koja osiguravaju stabilnost konstrukcije pod djelovanjem najgorih slučajeva stalnog i korisnog opterećenja, te opterećenja vjetrom.

Izvođač treba osigurati da niti jedan dio konstrukcije nije trajno oštećen tijekom same montaže, a niti od privremenih opterećenja koja djeluju na konstrukciju za vrijeme montaže.

Poslodavac treba osigurati da niti jedan drugi izvođač na gradilištu ne smije staviti teret na djelomično montiranu čeličnu konstrukciju bez dopuštenja izvođača čelične konstrukcije.

3.5.5.3. Podstava i izravnavanje

Svaki dio konstrukcije treba biti usklađen što je prije moguće nakon montaže. Stalni spojevi ne bi trebali biti izvođeni dok elementi konstrukcije imaju odstupanja u horizontalnoj i vertikalnoj ravnini, te dok nisu provjerene konačne dimenzije istih.

Zbog toga treba uzeti u obzir učinke temperature na konstrukciju te na trake i uređaje prilikom mjerenja, za vrijeme izvođenja te za naknadne provjere dimenzija. Referentna temperatura treba iznositi 20 °C.

3.5.5.4. Zavarivanje na terenu

Zavarivanje na terenu se provodi u skladu s točkom 3.3.1. U svim slučajevima treba poduzeti mjere opreza kako struja zavarivanja ne bi oštetila komponente kroz koje prolazi te postaviti odgovarajuća lokalna uzemljenja na području zavarivanja.

Zavarivanje nije dopušteno za vrijeme nevremena ukoliko se ne poduzmu odgovarajuće zaštitne mjere.

3.5.5.5. Potvrda o završetku radova

Kada je čelična konstrukcija, odnosno jedan njen dio, dovršen izvođač treba potpisati te ispostaviti poslodavcu na potpis potvrdu o završetku radova. Potpisana potvrda označava sljedeće:

- Potpis izvođača znači da je napravljen pregled kako bi se provjerilo da su svi spojevi dovršeni i da je konstrukcija izvedena u skladu sa specifikacijama i zahtjevima ugovora.
- Potpis poslodavca znači da je konstrukcija, odnosno dio konstrukcije, izveden u skladu sa specifikacijama i zahtjevima ugovora.

3.5.6. Kontrola kvalitete

3.5.6.1. Sustav kvalitete

Izvođač konstrukcije treba održavati i voditi sustav upravljanja kako bi se osiguralo da postupci za projektiranje, detalje, pojedinosti, nabavu, izradu, montažu i zaštitnu obradu čeličnih dijelova i same konstrukcije mogu osigurati završen posao u skladu sa zahtjevima specifikacija.

Izvođač treba razmotriti zahtjeve specifikacije projekta prije početka radova, te osigurati projekt za sustav upravljanja kvalitetom ako isti nije pokriven u globalnom projektu.

Sustav treba biti ili ocijenjen i potvrđen da zadovoljava zahtjevima norme HRN EN ISO 9001 od strane akreditiranog tijela za certificiranje ili otvoren za reviziju i odobrenje od strane poslodavca. Sustav treba obuhvatiti sve postupke navedene u normama HRN EN ISO 9001 i HRN EN ISO 3834-3.

3.5.6.2. Dodatni pregledi i ispitivanja

Izvođač treba osigurati potrebne sadržaje za bilo kakve testove i preglede zahtjevano u specifikacijama projekta.



3.5.6.3. Zapisi

Svi zapisi izrađeni u skladu sa sustavom opisani u točki 3.5.6.1 trebaju biti dostupni poslodavcu i inspekcijskom tijelu tijekom ugovornog razdoblja.

3.6. ZAHTJEVI KOJI MORAJU BITI ISPUNJENI TIJEKOM IZVOĐENJA GRAĐEVINE

Zahtjevi koji moraju biti ispunjeni tokom izvođenja projektiranog dijela građevine, moraju u svemu biti prema "TPGK" (NN.br. 17/17); za razred (klasu) izvođenja projektiranog dijela konstrukcije prema HRN EN 1090-2:2012.

3.6.1. Predmontaža čelične konstrukcije

Za karakteristične dijelove projektiranih konstrukcija je potrebno provesti probnu montažu u pogonu.

3.7. OSIGURANJE KVALITETE ZA VRIJEME ŽIVOTNOG VIJEKA / KORIŠTENJA

Investitor ili korisnik zgrade odgovoran je za njenu konstrukcijsku stabilnost tijekom eksploatacije te bi trebao provoditi sljedeće aktivnosti:

- osigurati program održavanja čelične konstrukcije,
- voditi evidenciju o čeličnoj konstrukciji u servisnoj knjizi,
- provoditi tekuće (redovite) godišnje preglede,
- provoditi glavne preglede svakih 5 godina,
- provoditi izvanredne preglede nakon izvanrednih događaja,
- provoditi obnovu ili popravak čelične konstrukcije ako je za vrijeme pregleda uočena bilo kakva šteta, a sve u skladu s važećim standardima i propisima.

Održavanje i preglede potrebno je provoditi u skladu s Tehničkim propisom za održavanje čeličnih konstrukcija za vrijeme eksploatacije (SL.br. 6/65) i Tehničkim propisom za pregled i ispitivanja nosivih čeličnih konstrukcija (SL.br. 6/65) te u skladu sa sljedećom tablicom:

Tip pregleda konstrukcije	Učestalost pregleda konstrukcije	Opis pregleda
Tekući kontrolni pregled	Godišnje	Vizualni pregled konstrukcije (provjera progiba nosača, provjera spojnih sredstva, provjera vertikalnosti konstrukcije), Vizualni pregled antikorozivne zaštite
Opći pregled	Svakih 5 godina	Utvrđivanje općeg stanja građevine, vizualna kontrola i mjerenja Kontrola deformacija nosača, vertikalnosti građevine, debljine sloja AKZ-a, kontrola debljine stjenke nosča, kontrola spojnih sredstva, zavara.
Posebni pregledi	Prema potrebi nakon općeg i/ili tekućeg pregleda	Ako se tekućim i/ili općim pregledom utvrde oštećenja, detaljno istraživanje uzroka i oštećenja.

Izvanredni pregledi se provode nakon izvanrednih događaja kao što su naprimjer potres, požar ili na zahtjev inspekcije.

Tip pregleda konstrukcije	Učestalost pregleda konstrukcije	Opis pregleda
Izvanredni pregled	nakon izvanrednog događaja	Utvrđivanje općeg stanja građevine, vizualna kontrola i mjerenja Kontrola deformacija nosača, vertikalnosti građevine, debljine sloja AKZ-a, kontrola debljine stjenke nosča, kontrola spojnih sredstva, zavara.
Posebni pregledi	Prema potrebi nakon izvanrednog pregleda	Ako se tekućim i/ili općim pregledom utvrde oštećenja, detaljno istraživanje uzroka i oštećenja.

Zahtjeve učestalosti periodičnih pregleda tijekom uporabe, a u svrhu održavanja dijela građevine u svemu provoditi prema "TPGK" (NN.br. 17/17).



3.8. POPIS TEHNIČKIH PROPISA I NORMI ZA IZVEDBU

Propisi:

1. Tehnički propis za građevinske konstrukcije (NN.br. 17/17)
2. Tehničkim propisom za održavanje čeličnih konstrukcija za vrijeme eksploatacije (SL.br. 6/65)
3. Tehničkim propisom za pregled i ispitivanja nosivih čeličnih konstrukcija (SL.br. 6/65)

Čelik:

1. HRN EN 10017 - Valjana čelična žica za vučenje i/ili hladno valjanje - Mjere i dopuštena odstupanja
2. HRN EN 10020 - Definicija i razredba vrsta čelika
3. HRN EN 10021 - Opći tehnički uvjeti isporuke za čelične proizvode
4. HRN EN 10024 - Toplo valjani I-profil i sa skošenim pojasnicama - Dopuštena odstupanja oblika i mjera
5. HRN EN 10025 - Toplo valjani proizvodi od konstrukcijskih čelika
6. HRN EN 10027 - Sustavi označivanja za čelike
7. HRN EN 10029 - Toplo valjani čelični limovi debljine 3 mm ili više
8. HRN EN 10034 - I-profil i H-profil od konstrukcijskih čelika - Dopuštena odstupanja mjera i oblika
9. HRN EN 10048 - Toplo valjana čelična traka -- Dopuštena odstupanja mjera i oblika
10. HRN EN 10051 - Nprekinuta, toplo valjana traka i ploča/lim izrezana iz široke trake od nelegiranih i legiranih čelika - Dopuštena odstupanja dimenzija i oblika
11. HRN EN 10055 - Toplo valjani T-profil s istokračnom pojasnicom zaobljenih rubova i prijelaza - Mjere i dopuštena odstupanja oblika i mjera
12. HRN EN 10056 - Čelični kutnici s jednakim i nejednakim krakovima
13. HRN EN 10060 - Toplo valjane okrugle čelične šipke za opću namjenu - Mjere i dopuštena odstupanja oblika i mjera
14. HRN EN 10163 - Uvjeti isporuke za stanje površine toplo valjanih čeličnih ploča, širokih traka i profila
15. HRN EN 10164 - Čelični proizvodi s poboljšanim svojstvima na deformaciju okomito na površinu proizvoda - Tehnički uvjeti isporuke
16. HRN EN 10204 - Metalni proizvodi - Vrste dokumenata o ispitivanju
17. HRN EN 10210 - Toplo oblikovani šuplji profili od nelegiranih i sitnozrnatih konstrukcijskih čelika
18. HRN EN 10219 - Hladno oblikovani šuplji profili za čelične konstrukcije od nelegiranih i sitnozrnatih čelika
19. HRN EN 10268 - Hladno valjani čelični plosnati proizvodi s visokom granicom razvlačenja za hladno oblikovanje - Tehnički uvjeti isporuke
20. HRN EN 10279 - Toplo valjani čelični U profili - Dozvoljena odstupanja oblika, mjera i mase

Spojni elementi (vijci i zavari)

1. HRN EN 15048 - Konstrukcijski vijčani spojevi bez predopterećenja
2. HRN EN ISO 898 - Mehanička svojstva spojnih elemenata izrađenih od ugljičnih i legiranih čelika
3. HRN EN 20898 - Mehanička svojstva spojnih elemenata
4. HRN EN ISO 3269 - Spojni elementi - Prijamno ispitivanje
5. HRN EN 14399 - Visokočvrsti konstrukcijski predopterećeni vijčani spojevi
6. HRN EN 13479 - Dodatni i potrošni materijali za zavarivanje - Opća norma za dodatne materijale i praškove za zavarivanje metalnih materijala taljenjem
7. HRN EN ISO 2560 - Dodatni i potrošni materijali za zavarivanje - Obložene elektrode za ručno elektrolučno zavarivanje nelegiranih i sitnozrnatih čelika
8. HRN EN ISO 14175 - Dodatni i potrošni materijali za zavarivanje - Plinovi i plinske mješavine za zavarivanje taljenjem i srodne postupke
9. HRN EN ISO 14341 - Dodatni i potrošni materijali za zavarivanje - Žičane elektrode i depoziti za elektrolučno zavarivanje metalnom taljivom elektrodom u zaštiti plina za nelegirane i sitnozrnate čelike - Razredba
10. HRN EN ISO 14171 - Dodatni i potrošni materijali za zavarivanje - Elektrode od pune žice, žice punjene praškom i kombinacije žica/prašak za elektrolučno zavarivanje pod praškom nelegiranih čelika i sitnozrnatih čelika - Razredba
11. HRN EN ISO 18275 - Dodatni i potrošni materijali za zavarivanje - Obložene elektrode za ručno elektrolučno zavarivanje (REL) čelika visoke čvrstoće - Razredba
12. HRN EN ISO 17632 - Dodatni i potrošni materijali za zavarivanje. Punjene elektrode za plinom zaštićenih i bez zaštite plina za zavarivanje sa nelegiranih i sitnozrnatih čelika. Razredba
13. HRN EN ISO 636 - Dodatni i potrošni materijali za zavarivanje - Šipke, žice i depoziti za TIG zavarivanje nelegiranih i sitnozrnatih čelika - Razredba



Izvođenje

1. HRN EN 1090 - Izvedba čeličnih i aluminijskih konstrukcija
2. HRN EN ISO 14555 - Zavarivanje -- Elektrolučno zavarivanje svornjaka za metalne materijale
3. HRN EN ISO 15607 - Specifikacija i kvalifikacija postupaka zavarivanja za metalne materijale. Opća pravila
4. HRN EN 1011 - Zavarivanje -- Preporuke za zavarivanje metalnih materijala
5. HRN EN ISO 3834 - Zahtjevi za kvalitetu zavarivanja taljenjem metalnih materijala
6. HRN EN ISO 9692 - Zavarivanje i srodni procesi - Preporuke za pripremu spoja
7. HRN EN ISO 15609 - Specifikacija i kvalifikacija postupaka zavarivanja za metalne materijale – Specifikacija postupka zavarivanja
8. HRN EN ISO 15614 - Specifikacija i kvalifikacija postupaka zavarivanja za metalne materijale -- Ispitivanje postupka zavarivanja
9. HRN EN ISO 9606-1- Provjera osposobljenosti zavarivača - Zavarivanje taljenjem – Čelici
10. HRN EN ISO 17637 - Nerazorno ispitivanje zavara - Vizualno ispitivanje zavarenih spojeva nastalih taljenjem
11. HRN EN ISO 17638 - Nerazorno ispitivanje zavara - Ispitivanje magnetnim česticama
12. HRN EN ISO 3452 - Nerazorno ispitivanje - Ispitivanje penetrantima
13. HRN EN ISO 17640 - Nerazorno ispitivanje zavara - Ultrazvučno ispitivanje - Tehnike, razine ispitivanja i ocjenjivanje

Antikorozivna zaštita:

1. HRN EN ISO 2808 - Boje i lakovi - Određivanje debljine filma
2. HRN EN ISO 8501 - Priprema čeličnih podloga prije nanošenja boja i srodnih proizvoda - Vizualna procjena čistoće površine
3. HRN EN ISO 8503 - Priprema čeličnih podloga prije nanošenja boja i srodnih proizvoda -- Svojstva Hrapavosti površina čeličnih podloga čišćenih mlazom abraziva
4. HRN EN ISO 12944 - Boje i lakovi - Zaštita od korozije čeličnih konstrukcija zaštitnim sustavom boja
5. HRN EN ISO 1461 - Vruće pocinčane prevlake na željeznim i čeličnim predmetima

4. TEHNIČKI UVJETI ZA ZIDANU KONSTRUKCIJU I ZIDARSKE RADOVE OPĆENITO

Prilikom izvedbe zidane konstrukcije i zidarskih radova prema projektu i troškovniku izrađenog na osnovu ovog projekta konstrukcije, izvođač radova mora se pridržavati svih uvjeta i opisa u projektu i troškovniku kao i važećih propisa, a posebno Tehničkog propisa za građevinske konstrukcije (NN br.17/17).

Za nosive elemente konstrukcije koji su eventualno projektom ili troškovnikom predviđeni kao zidani zidovi zahtijeva se da ti elementi konstrukcije budu od zidnih elemenata Skupine 1 ili 2 i I. kategorije proizvodnje te morta zadanog sastava izvedeni u skladu s razredom izvedbe "B".

Materijali koji se upotrebljava za zidarske radove mora biti ispravan, kvalitetan, a na zahtjev izvođač mora predložiti važeće certifikate, tehnička dopuštenja i izjave o sukladnosti proizvoda ili dati ispitati prema važećim propisima i normama zahtijevanim u Tehničkom propisu za zidane konstrukcije.

Materijal koji je upotrebljavan mora zadovoljiti slijedeće norme:

- HRN EN 771-1:2005 Specifikacije za zidne elemente – 1. dio: Opečni zidni elementi
- HRN EN 771-2:2005 Specifikacije za zidne elemente – 2. dio: Vapnenosilikatni zidni elementi
- HRN EN 771-3:2005 Specifikacije za zidne elemente – 3. dio: Betonski zidni elementi (gusti i lagani agregat)
- HRN EN 771-4:2004 Specifikacije za zidne elemente – 4. dio: Zidni elementi od porastoga betona
- HRN EN 771-4/A1:2005 Specifikacije za zidne elemente – 4. dio: Zidni elementi od porastoga betona
- HRN EN 771-5:2005 Specifikacije za zidne elemente – 5. dio: Zidni elementi od umjetnoga kamena
- HRN EN 771-6:2006 Specifikacije za zidne elemente – 6. dio: Zidni elementi od prirodnoga kamena
- HRN EN 12859:2002 Gipsani blokovi – Definicije, zahtjevi i ispitne metode
- HRN EN 998-2:2003 Specifikacije morta za ziđe – 2. dio: Mort za ziđe
- HRN CEN/TR 15225:2006 Smjernice za tvorničku kontrolu proizvodnje za označavanje oznakom CE (potvrđivanje sukladnosti 2+) za projektirane mortove
- HRN EN 13501-1:2002 Razredba građevnih proizvoda i građevnih elemenata prema ponašanju u požaru – 1. dio: Razredba prema rezultatima ispitivanja reakcije na požar
- HRN EN 459-1:2004 Građevno vapno – 1. dio: Definicije, specifikacije i kriteriji sukladnosti
- HRN EN 459-3:2004 Građevno vapno – 3. dio: Vrednovanje sukladnosti
- HRN EN 413-1:2004 Zidarski cement – 1. dio: Sastav, specifikacije i kriteriji sukladnosti
- HRN EN 197-2:2004 Cement – 2. dio: Vrednovanje sukladnosti



- HRN CR 14245:2004 Vodič za primjenu EN 197-2 »Vrednovanje sukladnosti«
HRN EN 13279-1:2006 Veziva i žbuke na osnovi gipsa – 1. dio: Definicije i zahtjevi
- HRN EN 13139:2003 Agregati za mort
HRN EN 13055-1:2003 Lagani agregati – 1. dio: Lagani agregati za beton, mort i mort za zalijevanje
- HRN EN 13139/AC:2006 Agregat za mort
HRN EN 13055-1/AC:2006 Lagani agregati – 1. dio: Lagani agregati za beton, mort i mort za zalijevanje

Kontrolu zahtijevane kvalitete opeke i morta kao i kvalitete morta provesti i prema europskim normama:

- | | |
|---|--|
| -zapreminska masa i poroznost svježeg morta | EN 1015-7 |
| -konzistencija svježeg morta | EN 1015-3 |
| -tlačna i savojna vlačna čvrstoća morta | EN 1015-11 |
| -tlačna čvrstoća opeke | EN 771-1, EN 772-1, EN 772-3, EN 772-13, EN 772-16 |

Uskladištenje materijala, koji se koriste za zidanje, mora biti takvo da nije moguće oštećenje do stupnja kada nisu pogodni za korištenje. Opeka se ne smije polagati na površine koje sadrže kemijske nečistoće, klinker ili pepeo, niti na novo betonirane ploče, dok ta konstrukcija nema dovoljnu nosivost. U zimi opeku koja nije otporna na mraz potrebno je skladištiti u zatvorenim prostorima gdje temperatura nije niža od 0°C.

Cement i vapno trebaju biti zaštićeni od djelovanja vlage za vrijeme transporta i skladištenja. Veziva skladištiti odvojeno tako da ne dođe do miješanja. Pijesak različitih tipova treba pohraniti odvojeno na tvrdoj podlozi, gdje neće biti onečišćen.

Mort treba biti miješan u omjerima materijala kako je određeno projektom morta, a koji je dužan dostaviti izvođač. Navedenim projektom se mora postići projektirana marka morta. Sav pribor koji se koristi pri miješanju i transportu treba održavati čistim. Nakon što se mort izmiješa i izvađen je iz miješalice ne smije mu se dodavati nikakav materijal. Mort mora biti upotrijebljen prije nego počne vezivanje. Mort mora imati plastičnu konzistenciju određenu normama za mort. Unaprijed pripremljeni mort treba rabiti u skladu sa uputama proizvođača i prije kraja roka uporabe deklariranog od proizvođača.

Zidne elemente treba postavljati u pravilan zidni vez. Opeka mora biti čista i neoštećena. Prije nego se opeka počne postavljati u mort mora imati potrebnu vlažnost da se postigne što bolja prionjivost sa mortom. Stoga se preporuča kvašenje elemenata prije polaganja u mort. Duljinu kvašenja odrediti ovisno o konzistenciji morta, tipu opeke i preporukama pojedinih radova i propisa danih u ovom projektu.

Zidanje je potrebno obustaviti ako temperatura padne ispod +5°C ili je veća od +35°C.

Kod izvedbe vertikalnih serklaža opeku je potrebno ozidati tako da zid završava na "šmorc". Horizontalne serklaže na razini stropova betonirati zajedno sa stropnom konstrukcijom.

Novoizvedene zidove potrebno je zaštititi od mehaničkih oštećenja i utjecaja nevremena. Vrhovi zidova trebaju biti pokriveni vodonepropusnim presvlakama. Zidovima se ne smije dopustiti prebrzo sušenje, stoga ih je u vrućim danima potrebno vlažiti dok ne postigne odgovarajuću čvrstoću.

Kvaliteta zidanja mora biti u skladu sa zahtijevanom kvalitetom zidova u ovom projektu, prema važećim propisima za zidane konstrukcije, a u nedostatku državnih normi koristiti pripadne euronorme.

5. TEHNIČKI UVJETI ZA DRVENU KONSTRUKCIJU

Prilikom izvedbe krovništva i drugih drvenih konstrukcija prema projektu i troškovniku izrađenog na osnovu ovog projekta, izvođač radova mora se pridržavati svih uvjeta i opisa u projektu i troškovniku kao i važećih propisa, a posebno:

- HRN EN 1995-1-1:2010 Projektiranje drvenih konstrukcija - Dio 1-1: Općenito - Zajednička pravila i pravila za građevine (EN 1995-1-1:2004 + AC:2006)
- HRN ENV 12872:2002 Ploče na osnovi drva – Smjernice za uporabu nosivih ploča za podove, zidove i stropove (ENV 12872:2000)
- HRN EN 13183-1:2008 Sadržaj vlage piljenog drva – 1. dio: Određivanje gravimetrijskom metodom (EN 13183-1:2002+AC:2003)
- HRN EN 13183-2:2008 Sadržaj vlage piljenog drva – 2. dio: Procjena metodom električnog otpora (EN 13183-2:2002+AC:2003)
- HRN EN 14081-1:2006 Drvene konstrukcije - Konstrukcijsko drvo pravokutnoga poprečnog presjeka razvrstano prema čvrstoći - 1. dio: Opći zahtjevi (EN 14081-1:2005)



- HRN EN 14081-2:2006 Drvene konstrukcije - Konstrukcijsko drvo pravokutnoga poprečnog presjeka razvrstano prema čvrstoći - 1. dio: Strojno razvrstavanje; dodatni zahtjevi za početno ispitivanje tipa (EN 14081-2:2005)
- HRNEN385:2006 Zupčasto spojeno konstrukcijsko drvo – Zahtjevi za izvedbu i minimalni zahtjevi proizvodnje (EN 385:2001)
- HRNEN14080:2006 Drvene konstrukcije – Lijepljeno lamelirano drvo – Zahtjevi (EN 14080:2005)
- HRNEN13986:2002 Ploče na osnovi drva za primjenu u konstrukcijama – Svojstva, vrednovanje sukladnosti i označivanje (EN 13986:2002)
- nHRNEN14592:2008 Drvene konstrukcije – Štapasta spajala – Zahtjevi (prEN 14592)
- nHRNEN14545:2008 Drvene konstrukcije – Spajala posebne izvedbe – Zahtjevi (prEN 14545)
- HRNEN912:2006 Spajala za drvo – Specifikacije za moždanike posebne izvedbe za drvo (EN 912:1999+AC:2000)
- HRNEN12436:2005 Adhezivi za nosive drvene konstrukcije – Kazeinski adhezivi – Klasifikacija i zahtjevi izvedbe (EN 12436:2001)
- HRNEN301:2005 Fenolni i aminoplastični adhezivi za nosive drvene konstrukcije – Klasifikacija i zahtjevi izvedbe (EN 301:1992)
- nHRNEN15425:2008 Jednokomponentni poliuretanski adhezivi za nosive drvene konstrukcije – Klasifikacija i zahtjevi izvedbe (EN 15425).

Sva građa koja se koristi u drvenim konstrukcijama mora odgovarati projektiranoj klasi kvaliteta, bar na onoj duljini gdje se javljaju naprezanja prema kojima su i odabrane dimenzije poprečnog presjeka uz obostrani dodatak duljine koja je jednaka 1,5-struko najvećoj stranici presjeka.

Elementi drvene konstrukcije se na gradilištu izvode od drvnih proizvoda, proizvedenih prema Prilogu »A«, mehaničkih spajala proizvedenih prema prilogu »B«, ljepila proizvedenih prema prilogu »C« i zaštitnih sredstava proizvedenih prema prilogu »E« Tehničkog proisa za drvene konstrukcije (NN 121/2007).

Prije izvođenja elemenata drvene konstrukcije izvođač mora:

- pregledati svaku otpremnicu i oznaku na drvnim proizvodima, mehaničkim spajalima, ljepilima, zaštitnim sredstvima i drugim građevnim proizvodima, koji se koriste,
- vizualno kontrolirati drvene proizvode, ambalažu mehaničkih spajala, ljepila, zaštitnih sredstava i ambalaže ostalih građevnih proizvoda da se utvrde moguća oštećenja,
- utvrditi sadržaj vode drvnih odnosno predgotovljenih proizvoda.

Sadržaj vode drvnih proizvoda se utvrđuje neposredno prije izvođenja elemenata drvene konstrukcije u skladu sa normama HRN EN 13183-1 i HRN EN 13183-2.

Prije početka izvođenja elemenata drvene konstrukcije provode se kontrolna ispitivanja građevnih proizvoda u slučaju sumnje.

Elementi drvene konstrukcije moraju biti označeni smjerom montiranja ako to nije jasno vidljivo iz njihovog oblika. Prilikom transporta do gradilišta i po gradilištu te prilikom montaže potrebno je u svemu se pridržavati zahtjeva iz projekta drvene konstrukcije i osigurati da se drveni proizvodi i predgotovljeni elementi ne dovedu u položaj neusklađen s projektom koji bi mogao prouzročiti prekoračenje naprezanja u odnosu na ona u eksploataciji, gubitak stabilnosti elementa ili prevrtanje.

Krojenje drvnih proizvoda radi se u pravilu na zato pripremljenoj i natkrivenoj podlozi odnosno stolu, na kojem je nacrtana konstrukcija sa svim detaljima i nadvišenjima u prirodnoj veličini uz primjenu preciznih alata, osim u slučaju jednostavnih elemenata drvene konstrukcije (rogovi za krovšte i sl.) ili elemenata drvene konstrukcije čiji se pojedini dijelovi mogu spojiti istovremeno u konačnom položaju, podloga na kojoj se krojenje drvnih proizvoda radi ne mora imati na sebi nacrtanu konstrukciju u prirodnoj veličini. Pri izradi tesarski veza na spoju rog podrožnica maksimalna dubina zasjecanja smije biti h/6 - h/4 ovisno o nagibu prema važećim propisima.

Prilikom krojenja drvnih proizvoda, preostali dijelovi koji će se ugraditi moraju biti nakon krojenja primjereno uskladišteni i tako označeni da ne dođe u sumnju o kojoj vrsti i kojem razredu proizvoda se radi. Kod rešetkastih nosača potrebno je prekontrolirati krajeve pojedinih elemenata rešetke na postojanje kvrga i raspuklina te elemente koji ne zadovoljavaju kriterije ugradbe odbaciti.

Rupe, utori i zarezi za spajala moraju biti izvedeni s takvom preciznošću da se osiguraju projektom predviđena svojstva spoja. Smatra se da je prethodni uvjet ispunjen ako se rupe za spajala izvode istovremeno na svim elementima istog spoja privremeno složenim u konačni položaj. Ugradba spajala provodi se u takvom privremenom položaju elemenata konstrukcije kojim se osigurava projektirano nadvišenje.

Tijekom izvođenja drvena konstrukcija mora biti osigurana od opterećenja prouzročениh samom izvedbom (uključujući od opreme koja se koristi pri izvođenju ili samih postupaka izvedbe) kao i od utjecaja vjetra ili



nedovršenosti konstrukcije u skladu s projektom drvene konstrukcije. Sva se privremena učvršćenja i pridržanja moraju ostaviti u drvenoj konstrukciji dok drvena konstrukcija ne bude izvedena do onog stupnja koji dopušta njihovo sigurno uklanjanje.

Lijepljenje na gradilištu dopušteno je samo u kontroliranim uvjetima u skladu sa tehničkom uputom proizvođača ljepila, zahtjevima iz projekta drvene konstrukcije i odredbama Tehničkog propisa. Lijepiti se smiju samo elementi čija je površina prethodno pripremljena (osušena, odmašćena, otprašena i sl.) u skladu s projektom i prema tehničkoj uputi proizvođača. Pri izvođenju lijepljenih spojeva zabranjuje se brusnim papirom popravljati neravne površine. Pri izvođenju lijepljenih spojeva sadržaj vode drvnog proizvoda na mjestu spoja mora se kontrolirati neposredno prije lijepljenja u skladu s odgovarajućom normom iz točke H.4.1 Tehničkog propisa. Maksimalna razlika sadržaja vode drvnog proizvoda na mjestu spoja ne smije biti veća od 2% u odnosu na projektom određen sadržaj vode.

Svi spojevi moraju biti izvedeni sa ljepilima istog porijekla, kao i ljepilo s kojim je izvedeno međusobno lijepljenje lamela u slučaju lameliranih nosača. Ljepilo se mora pripremiti i upotrijebiti na način i u vremenu kako je to određeno tehničkom uputom proizvođača. Lijepljeni spoj se mora tretirati prema tehničkoj uputi proizvođača. Pritisak za vrijeme lijepljenja mora biti ravnomjerno raspoređen po čitavoj spoja. Pritisak mora biti u skladu sa tehničkom uputom proizvođača, a ni u kojem slučaju ne smije biti manji od 50 N/cm². Trajanje pritiska mora odgovarati karakteristikama upotrijebljenog ljepila i mikroklimatskim uvjetima u kojima se lijepi.

U toku vezivanja ljepila nije dopušteno pomicanje elemenata. Kontrola lijepljenog spoja i čvrstoća ljepila moraju se u lijepljenoj konstrukciji kontrolirati i poslije završetka lijepljenja, što se postiže ispitivanjem probnih uzoraka izrađenih u istim uvjetima i identičnim okolnostima kao i kod osnovne lijepljene konstrukcije ili uzimanjem probnih uzoraka iz osnovne konstrukcije odgovarajućom primjenom normi niza HRN EN 15416 i niza HRN EN 302 (1-4).

Izvođač mora prije početka ugradnje u drvenu konstrukciju provjeriti je li izrađeni odnosno proizvedeni predgotovljeni element (uključivo sadržaj vode tog elementa utvrđen neposredno prije ugradnje) u skladu sa zahtjevima iz projekta drvene konstrukcije, te je li tijekom rukovanja i skladištenja predgotovljenog elementa došlo do njegovog oštećivanja, deformacije ili druge promjene koja bi bila od utjecaja na tehnička svojstva drvene konstrukcije.

Nadzorni inženjer neposredno prije ugradnje predgotovljenog elementa u drvenu konstrukciju mora:

- provjeriti da li je za predgotovljeni element, izrađen prema projektu drvene konstrukcije, dokazana njegova uporabljivost u skladu s projektom.
- provjeriti postoji li za predgotovljeni element proizveden prema tehničkoj specifikaciji isprava o sukladnosti te da li je predgotovljeni element sukladan zahtjevima iz projekta drvene konstrukcije,
- provjeriti da li je predgotovljeni element postavljen u skladu s projektom drvene konstrukcije i Prilogom «D» ovoga Propisa, odnosno s tehničkom uputom za ugradnju i uporabu,
- dokumentirati nalaze svih provedenih provjera zapisom u građevinski dnevnik.

Tijekom transporta, obrade, međuskladištenja, montaže i uporabe potrebno je spriječiti vlaženje drvene građe, izbjegavanjem izravnog kontakta sa vodom ili tlom, ispravnim slaganjem elementa i natkrivanjem. Elemente drvene konstrukcije treba slagati u složajeve tako da su natkriveni, međusobno razmaknuti i izloženi stalnom provjetranju. Pri skladištenju na slobodnom prostoru lijepljeno lamelirano drvo, namijenjeno ugradnji u konstrukciju, obvezno se mora u što kraćem periodu ugraditi.

Nije dopuštena preventivna zaštita (impregnacija) primjenom kemijskih zaštitnih sredstava na gradilištu. osim u slučaju nanošenja završnog premaza kada je to određeno projektom drvene konstrukcije, te na popravak zaštite koji je nužan zbog eventualnog oštećenja zaštite prilikom transporta, obrade, međuskladištenja i montaže elemenata drvene konstrukcije.

Drvenu konstrukciju je potrebno zaštititi premazivanjem zaštitnim sredstvima koja sprečavaju paljenje ili protupožarnim kemijskim sredstvima prema trenutno važećim propisima (HRN U.J1.090. JUS U.J1.100, JUS U.J1.110 i JUS U.J1.140.).

Drvene konstrukcije je potrebno zaštititi od vlage i to prikladnim sredstvima za zaštitu od vlage kao što su: lazurne boje, bezbojni lakovi, pokrívno pigmentirani lakovi i dr. Osim toga drvenu građu i konstrukciju je potrebno zaštititi od štetnog i razornog djelovanja gljiva i insekata. Sva drvena građa se mora očistiti od kore, prljavština i iverja, a nakon što je obrađena i spojena mora se premazati zaštitnim sredstvom koje može biti organskog ili anorganskog porijekla. Kemijski sastav zaštitnih sredstava kao i njihova svojstva moraju odgovarati normama: HRN EN 351-1:2005, HRN EN 599-1:2008, HRN EN 599-2:2008, nHRN EN 15228:2008, HRN EN 927-1:2002, HRN ENV 927-2:2007, HRN EN 971-1:2002 i HRN EN 13501-1:2002.



U slučaju izvođenja radova zaštite moraju se spriječiti emisija opasnih tvari u okoliš i provoditi primjerene mjere zaštite na radu. Prilikom nanošenja zaštitnog sredstva potrebno je u svemu se pridržavati tehničke upute proizvođača i zahtjeva iz projekta drvene konstrukcije. Prije nanošenja zaštitnih sredstava potrebno je površinu elementa konstrukcije očistiti prema zahtjevima projekta i u skladu sa tehničkom uputom proizvođača. Za zaštitu elemenata konstrukcije sa lijepljenim spojevima nije dopuštena upotreba zaštitnog sredstva (premaza) koje kemijski reagira sa upotrebjenim ljepilom. Tijekom izvođenja drvene konstrukcije potrebno je gospodariti, u skladu s posebnim propisom, s otpadnim količinama zaštitnih sredstava.

Pri dokazivanju uporabljivosti zaštite drvene konstrukcije treba uzeti u obzir:

- zapise u građevinskom dnevniku o svojstvima i drugim podacima o zaštiti drvene konstrukcije,
- dokaze uporabljivosti (rezultate ispitivanja, zapise o provedenim postupcima i dr.) koje je izvođač osigurao tijekom provođenja postupaka zaštite drvene konstrukcije,
- uvjete građenja i druge okolnosti koje prema građevinskom dnevniku i drugoj dokumentaciji koju izvođač mora imati na gradilištu, te dokumentaciju koju mora imati proizvođač građevnog proizvoda, mogu biti od utjecaja na tehnička svojstva zaštite drvene konstrukcije.

6. ZEMLJANI RADOVI I RADOVI TEMELJENJA

Sve zemljane radove izvesti u skladu sa zahtjevima danim u tehničkom opisu, statičkom proračunu temeljne konstrukcije te u skladu sa zahtjevima Geotehničkog elaborata koji je izradila tvrtka Projekt Adrion. d.o.o. iz Zagreba (broj projekta 21/2014, studeni 2015., odgovorni geomehaničar mr.sc. Ingrid Tomac, dipl.ing.građ.).

Tijekom iskopa ovlaštenu geomehaničar mora nadzirati iskop, osiguranje zaštite građevne jame kao i izvedbu temeljne konstrukcije. Također tijekom izvedbe treba pregledati materijal iskopa i provesti kontrolu temeljnog tla tj. utvrditi da li stvarno tlo odgovara podacima uzetim u proračunu i projektu temeljenja. U slučaju odstupanja potrebno je kontaktirati projektanta konstrukcije te sukladno odstupanjima korigirati proračun nosive konstrukcije.

7. NADZOR

Pregledi i nadzor trebaju osigurati da se radovi završavaju u skladu s ovim Tehničkim uvjetima i zahtjevima projektnih specifikacija.

Nadzor u ovom kontekstu odnosi se na verifikaciju (potvrđivanje) sukladnosti svojstava proizvoda i materijala koji će se upotrijebiti i na nadzor nad izvedbom radova. Plan nadzora treba identificirati sve nadzore, motrenja i ispitivanja za potrebne dokaze kvalitete.

Glavni nadzor nad provođenjem sustava održavanja kvalitete obavlja glavni nadzorni inženjer (kontinuirano). Glavni nadzorni inženjer može imati pomoćnike-specijaliste iz područja tehnologije betona, proračuna konstrukcije, te prisutnost projektanta koji obavlja projektantski nadzor. U skladu sa zakonskim propisima vanjski nadzor može obavljati i nezavisna ovlaštena organizacija za kontrolu kvalitete.

Izvođač radova mora voditi građevinski dnevnik (prema Pravilniku o vođenju građevinskog dnevnika) koji svakodnevno u vrijeme izvođenja radova ispunjava osoba izvođača, a ovjerava nadzorni inženjer kao i svu ostalu dokumentaciju kakvoće korištenih materijala i izvedenih radova. Svi radovi vode se i preuzimaju kroz građevinski dnevnik i to po fazama rada, pri čemu je nužno da za početak radova naredne faze nadzorni inženjer ocjeni kvalitetu izvedenih radova te nakon toga odobri nastavak radova.

7.1. PROJEKTANTSKI NADZOR

Projektantski nadzor nad izvođenjem predmetnih radova obavlja projektant osobno ili preko svojih suradnika. Taj nadzor vodi brigu da se radovi izvedu prema projektu i njegovim dopunama (ako budu postojale) i svrsishodno namjeni koja proizlazi iz projekta. Projektantski nadzor projektanta je povremenog karaktera.

Projektant ima pravo donositi odluke u slučaju kada se ukaže potreba da se izvrše izmjene pojedinih dijelova projekta, bilo po opsegu, postupku ili redosljedu izvođenja radova.



7.2. STRUČNI NADZOR

Potrebno je osigurati stalni stručni nadzor tijekom izvođenja radova. Nadzorni inženjer je predstavnik investitora, plaćen je od investitora i izvršava svoju odgovornost prema njemu. Nadzorni inženjer ima zadatak da kontinuirano prati radove, a za veće radove u punom radnom vremenu. On je odgovoran za tumačenje ugovornih obaveza i izmjena, on uspostavlja kriterije prihvatljivosti, vodi računa da se radovi izvedu u skladu sa projektom i standardima i dobrom praksom, ocjenjuje napredovanje gradnje i određuje dinamiku plaćanja graditelju sukladno količini izvršenih radova i ugrađenom materijalu. U slučaju kakvih većih odstupanja od projektnih postavki, zapažanja ovog nadzora su mjerodavna kod odluke o nastavku rada. Nadzorni inženjer stalno obavještava vlasnika o toku radova i zadovoljenju roka završetka radova.

Nadzorni inženjer mora imati tehničko znanje o građevinskim materijalima i izvođenju gradnje i imati iskustvo s tim te mora zadobiti povjerenje i poštovanje vlasnika i izvoditelja.

7.3. IZVJEŠĆE O IZVEDENIM RADOVIMA

Da bi se sačuvali svi podaci o izvedenom stanju, potrebno je po završenom poslu izraditi izvješće o svim izvedenim radovima. Poseban naglasak u tom izvješću treba staviti na eventualne izmjene u odnosu na predviđeno projektom.

8. MJERE U SLUČAJU NESUKLADNOSTI

Kad nadzor otkrije nesukladnost, treba poduzeti odgovarajuće radnje koje će osigurati uvjetovanu stabilnost i sigurnost konstrukcije i zadovoljiti namjeravanu uporabu.

Kad je nesukladnost potvrđena, treba istražiti sljedeće:

- utjecaj nesukladnosti na izvedbu i uporabu,
- mjere potrebne da bi se nesukladni element ili dio konstrukcije učinili prihvatljivima,
- potrebu zabrane i zamjene nepopravljivog nesukladnog elementa ili dijela konstrukcije.

Veličina nesukladnosti uvjetovanih svojstava gradiva utvrđuje se naknadnim ispitivanjima istih svojstava na uzorcima iz konstrukcijskog elementa prema važećim normama. Ispitivanja se odlukom nadzornog inženjera povjeravaju odgovarajućoj ovlaštenoj instituciji.

Ako su neispravnosti i nesukladnosti zanemarive za izvedbu i uporabu element treba preuzeti. Ako se nesukladnost može popraviti, element treba preuzeti nakon popravka.

Ocjenu sukladnosti elementa nakon popravka trebaju dati nadzorni inženjer i ovlaštena institucija koja je utvrdila veličinu nesukladnosti i uvjetovala popravak. Popravak mora biti u skladu s projektnim specifikacijama i ovim Tehničkim uvjetima. Dokumentaciju postupka i materijala koji će se upotrijebiti treba prije popravka odobriti nadzorni inženjer.

9. MJERE ZAŠTITE OD POŽARA

Prilikom projektiranja nosive konstrukcije objekta poštivane su propisane i u pravilima tehničke prakse usvojene mjere zaštite od požara. To podrazumijeva prvenstveno osiguranje potrebnog minimalnog zaštitnog sloja armiranobetonskih konstrukcijskih elemenata te izvedbu protupožarne zaštite čeličnih elemenata konstrukcije premazima ili oblaganjem,

Mjere protupožarne zaštite prilikom korištenja građevine uređuje nadležna služba investitora, odnosno tehnolog, u skladu sa Zakonom o zaštiti od požara i važeće tehničke regulative.

Investitor je putem službe za održavanje odgovoran za osiguranje i provedbu svih potrebnih mjera za zaštitu od požara. Služba za održavanje treba imati plan zaštite od požara, kojim se propisuju mjere za sprječavanje pojave požara, te protupožarna sredstva, njihova vrsta, mjesto i količina.

Provedbu zaštitnih mjera provjerava stručnjak, imenovan od strane rukovoditelja službe investitora zadužene za održavanje. Nadzor obavlja nadležna inspekcija.



**RADIONICA
STATIKE**

Ulica Andrije Kačića
Miošića 22, 10000 Zagreb

GRAĐEVINA: **CENTAR ZA KULTURU ZDRAVLJA - REKONSTRUKCIJA
DVORCA JANKOVIĆ U CABUNI**, k.č.br. 607/2, k.o. Cabuna

INVESTITOR: **VIROVITIČKO-PODRAVSKA ŽUPANIJA**

Trg Ljudevita Patačića 1, 33000 Virovitica, OIB: 93362201007

Stranica:

41

Datum:

lipanj 2020.

10. MJERE ZAŠTITE NA RADU

Izvođač je odgovoran za osiguranje svih potrebnih mjera zaštite na radu. Mjere predviđaju odgovarajuću organizaciju rada, te opremu i radnje obvezatne po Zakonu o zaštiti na radu (NN 71/14), prikladne vrsti radova. Posebno se ističe nužnost osiguranja radnika kod radova na visini i onemogućavanje kretanja ljudi u zonama iznad kojih se izvodi uklanjanje postojećih zidova i stropnih konstrukcija, a vezano s time, osiguranje nepristupnosti nezaposlenima u zonu izvođenja radova.

Nadzor obavlja nadzorni inženjer, koordinator zaštite na radu te nadležna inspekcija.

U Zagrebu, lipanj 2020.

Projektant:

Branko Galić, dipl.ing.građ.

HRVATSKA KOMORA INŽENJERA GRAĐEVINARSTVA
Branko Galić
dipl. ing. građ.
Ovlašteni inženjer građevinarstva 
G 3065



**RADIONICA
STATIKE**

Ulica Andrije Kačića
Miošića 22, 10000 Zagreb

GRAĐEVINA: **CENTAR ZA KULTURU ZDRAVLJA - REKONSTRUKCIJA
DVORCA JANKOVIĆ U CABUNI**, k.č.br. 607/2, k.o. Cabuna

INVESTITOR: **VIROVITIČKO-PODRAVSKA ŽUPANIJA**

Trg Ljudevita Patačića 1, 33000 Virovitica, OIB: 93362201007

Stranica:

42

Datum:

lipanj 2020.

INVESTITOR : **VIROVITIČKO-PODRAVSKA ŽUPANIJA
Trg Ljudevita Patačića 1, 33000 Virovitica
OIB: 93362201007**

GRAĐEVINA : **CENTAR ZA KULTURU ZDRAVLJA -
REKONSTRUKCIJA DVORCA JANKOVIĆ U
CABUNI**

LOKACIJA : **Cabuna, k.č.br. 607/2 k.o. Cabuna**

RAZINA PROJEKTA : **GLAVNI PROJEKT – 2. izmjena i dopuna**

T.D. : **080/2020**

Z.O.P. : **07-14-H**

C/ TEHNIČKI DIO



C/1. TEHNIČKI OPIS NOSIVE KONSTRUKCIJE

C.1.1 OPĆENITO

Predmet ovog projekta je CENTAR ZA KULTURU ZDRAVLJA – REKONSTRUKCIJA DVORCA JANKOVIĆ U CABUNI na k.č.br. 607, k.o. Cabuna.

Dvorac je izgrađen potkraj 19-og stoljeća, no nakon Drugog svjetskog rata je van funkcije te kontinuirano propada. Predmetna građevina izgrađena je kao samostojeći objekt s uređenim parkom koji danas više ne postoji. Građena je opekom, sa svodovima u podrumu i drvenim stropovima na ostalim etažama. Krovšte je bilo višestrešno, pokriveno limom, no danas u potpunosti urušeno. Pročelje je od fasadne opeke s profilacijama i kamenom plastikom karakterističnom za vrijeme građenja.

Građevina ima tri etaže – podrum, prizemlje i kat. Zgrada je razvedenog tlocrta s dominantnim, zapadnim dijelom visine podrum, prizemlje i kat, tlocrtne veličine cca 32x15m. Na središnji dio su dograđena dva krila: južno u obliku slova U, a sjeverno u obliku slova L, oba visine podrum i prizemlje. Zgrada je u izuzetno lošem, gotovo ruševnom stanju.

C.1.2 OPIS POSTOJEĆE NOSIVE KONSTRUKCIJE ZGRADE

Postojeća građevina „Dvorac Janković“ u Cabuni ima tri krila. Dva krila imaju podrum i prizemlje, a jedno krilo ima podrum, prizemlje i kat. Krovšte je bilo drveno višestrešno. Stropne konstrukcije prizemlja i kata bili su drveni grednici, a stropna konstrukcija podruma bili su zidani sodovi od opeke. Građevina je zidana punom opekom. Krovna konstrukcija i drvene stropne konstrukcije potpuno su stradale. Unutar građevine je urušena štuta iz koje je izraslo drveće, tako da u građevinu nije moguće ući. Unutarnji poprečni zidovi izašli su iz vertikale, a dijelom su u poluurušenu stanju.



Slika 1 Postojeće stanje građevine



Slika 2 Postojeće stanje građevine



Slika 3 Postojeće stanje građevine

C.1.3 OPIS REKONSTRUKCIJE NOSIVE KONSTRUKCIJE ZGRADE

Projektnim zadatkom postojeća građevina se rekonstruira na način da se prenamjenjuje u Centar za kulturu zdravlja. Svi glavni i prateći sadržaji raspoređeni su na 3 etaže (podrum, prizemlje i 1. kat). Ovom rekonstrukcijom (zbog izrazito lošeg stanja građevine) zadržavaju se vanjski zidovi te pojedini nosivi unutarnji zidovi dok se za preostali dio predviđa nova konstrukcija.

Novim projektnim rješenjem predviđeno je uklanjanje svega unutar građevine, čuvaju se samo vanjski fasadni zidovi. Vanjski zidani zidovi su u dosta dobrom stanju, stradao je samo gornji dio zida zbog djelovanja vode i leda. Gornji dio zida treba prezidati, a kamenu plastiku oko otvora dijelom popraviti i dijelom zamijeniti.



Fasadni zidovi se saniraju samo s unutarnje strane izvedbom torkreta debljine 6 cm, armiranog jednim slojem armature Q-188. Također, potrebno je izvesti AB moždanike, 4 kom/m² dimenzija 25/25/25 cm te moždanike i plašt povezati s 3Φ10. Prema skici na slici 4.

POGLED NA ZID - dimenzije moždanika
25×25×25 cm
postaviti 4 kom/m²

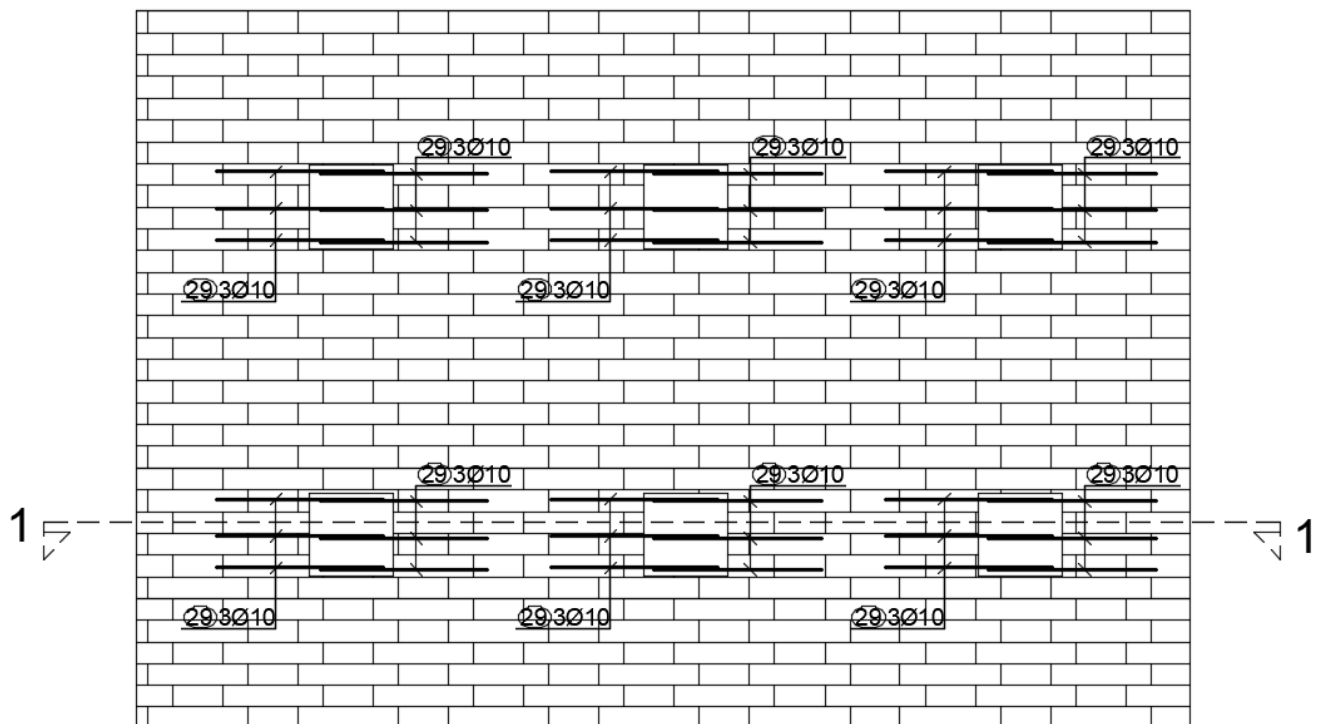

PRESJEK 1-1

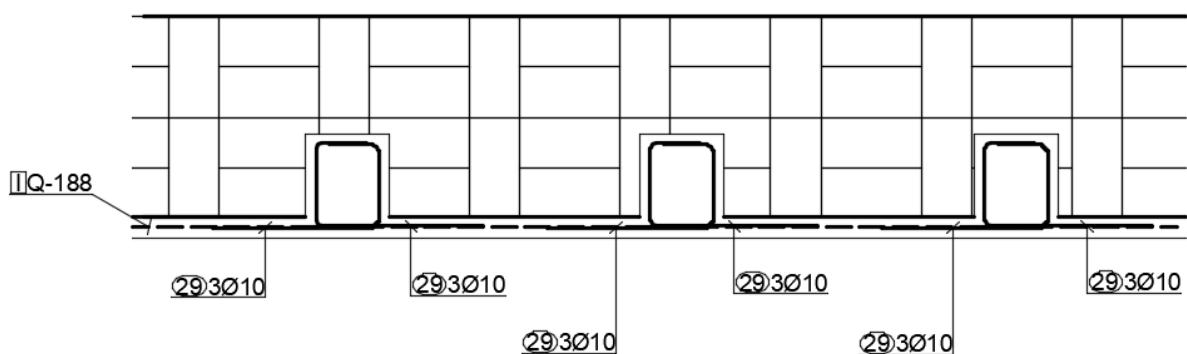

Slika 4 Torkretiranje fasadnih zidova s unutarnje strane

Nova krovna konstrukcija predviđena je kao prazno krovište. Rogovi su drveni oslonjeni na čeličnu podkonstrukciju. Čeličnu podkonstrukciju čine čelični okviri, čelične podrožnice, grebene grede, grede uvala i montažni čelični spregovi. Svi čelični elementi krovne podkonstrukcije predviđeni su kao HEA profili, jedino su spregovi predviđeni kao čelične zatege. Čelični okviri imaju veće horizontalne sile koje treba prihvatiti u stropnu AB konstrukciju. Na sidrene ploče čeličnih stupova treba navariti komad profila HEA 140, visine 15 cm za prenošenje horizontalne sile na beton AB stropne konstrukcije. Sve stupove okvira i grebenih greda treba izvesti kao upete ojačane vutom na gredi. Predviđeno je oslanjanje čelične podkonstrukcije na betonske papuče izvedene na zidanom zidu (spoj krila), odnosno na AB serklaže (dva nova zabatna zida). Nadozide treba prezidati



C.1.4 PODACI O TEMELJNOM TLU

Podloga za oblikovanje i proračun temeljne konstrukcije su podaci iz Geomehaničkog elaborata koji je izradila tvrtka PROJEKT ADRION d.o.o. iz Zagreba, projektant mr.sc. Ingrid Tomac, dipl.ing.građ (broj projekta: 21/2014, studeni 2015.g.). U geotehničkom izvješčaju su prikazana provedena istraživanja temeljnog tla.

Obilaskom predmetne lokacije, određen je program geotehničkih istražnih radova radi prikupljanja podataka o tlu i stanju postojećih temelja, te provedbi potrebnih geostatičkih analiza. Predmetni istražni radovi provedeni su u svrhu dobivanja uvida u sastav i karakteristike temeljnog tla na mikrolokaciji građevine.

Teren je na lokaciji generalno ravan.

Rezultati provedenih istražnih radova podloga su za definiranje geotehničkih uvjeta i osiguranje sigurnog prijenosa opterećenja s građevine u tlo.

Geotehnički istražni radovi obuhvaćali su izvedbu jedne istražne bušotine, dubine 6,0 m, te tri sondažne jame uz postojeće temelje građevine u podrumu. Bušenje je obavljeno uz kontinuirano jezgrovanje sa spremanjem u sanduke za terensku klasifikaciju i nadzor, odnosno uzorkovanje za laboratorij.

Uzimanje karakterističnih uzoraka za ispitivanje fizikalno – mehaničkih svojstava u laboratoriju, priprema za transport i transport, obavljani su sukladno Eurokod 7: Geotehničko projektiranje -- 2. dio: Istraživanje i ispitivanje temeljnoga tla (EN 1997-2:2007+AC:2010) odmah nakon uzorkovanja.

Načinjena je terenska klasifikacija tla, te su uzeti poremećeni i neporemećeni uzorci tla u svrhu utvrđivanja sastava i karakteristika temeljnog tla, bitnih za ocjenu podobnosti temeljnog tla za temeljenje objekta na predmetnoj lokaciji.

Geotehničkim elaboratom dani su rezultati provedenih terenskih i laboratorijskih istraživanja s terenskom klasifikacijom tla.

Terenski istražni radovi obuhvaćali su iskop jedne istražne bušotine:

B-1 – dubine 6,0 m

Jezgra bušotine je terenski identificirana i klasificirana prema ASTM klasifikaciji. Za potrebe laboratorijskih ispitivanja fizičkih i mehaničkih osobina tla tijekom bušenja uzeti su reprezentativni neporemećeni (NU) uzorci stijene u bušotinama.

Za vrijeme terenskih istražnih radova u bušotini nije registrirana ni pojava niti razina podzemne vode do dubine ispitivanja od 6,0 m.

U grafičkim prilogima ovog elaborata dan je tlocrtni položaj bušotine, geomehanički profil bušotine s rasporedom slojeva tla, terenskom klasifikacijom i profili sondažnih jama na kojima je detektirano dno postojećeg temelja.

Na osnovu rezultata terenskih istraživanja i laboratorijskih ispitivanja dobiven je uvid u sastav i karakteristike tla na predmetnoj lokaciji. Detaljan opis tla je prikazan u grafičkim prilogima, a ovdje je dan sažetak s osvrtom na geomehničke karakteristike značajne za predmetnu građevinu i temeljenje.

Prema bušotini protežu se slijedeći geotehnički slojevi:

B – 1 (0,0=122.20 m n.m.)

0.0 – 0.8 N Nasip, glina, prahovita, s kršjem cigle, smeđe boje

0.8 – 6.0 CI/CL Glina, vrlo prahovita, srednje do niske plastičnosti, srednjeplastičnog konzistentnog stanja, sa sitnozrnim pijeskom, smeđe boje

ZAKLJUČAK GEOMEHANIČKOG ELABORATA S PREPORUKAMA ZA TEMELJENJE:

Glavni projekt građevine izradio je glavni projektant Davor Mateković, dipl.ing.arh, iz poduzeća Proarh Mateković d.o.o. Postojeća građevina Dvorca Janković razvedenog je tlocrta, s tlocrtnim dimenzijama cca. 44,0 x 50,0 m, u obliku slova U. Krila građevine širine su otprilike 16,5 m. Ostaci zidova koji su bili izvedeni od pune cigle širine su 81-100 cm. Trenutno su zidovi očuvani do visine dvije etaže. Krovna konstrukcija u potpunosti je srušena, kao i



većina podnih ploča, koje su se obrušile unutar podruma građevine. Teren oko očuvanih zidova zarastao je pored naslaga obrušene cigle sa stropova i raslinjem i žbunjem.

Geotehnički istražni radovi obuhvaćali su izvedbu jedne istražne bušotine, dubine 6,0 m, te tri sondažne jame uz postojeće temelje građevine u podrumu. Bušenje je obavljeno uz kontinuirano jezgrovanje sa spremanjem u sanduke za terensku klasifikaciju i nadzor, odnosno uzorkovanje za laboratorij.

Na površini terena do dubini 80 cm detektiran je sloj nasipa koji čini glina, prahovita, s kršjem cigle, smeđe boje. Ispod sloja nasipa do dubine 6,0 m nabušena je glina, vrlo prahovita, srednje do niske plastičnosti, srednjeplastičnog konzistentnog stanja, sa sitnozrnim pijeskom, smeđe boje.

U vrijeme izvođenja terenskih istražnih radova nije registrirana podzemna voda.

Rekapitulacija:

Temeljna traka T1: B=0,81 m i L=6,0 m, V=270,0 kN/m, $d_{rac}=0,8$ m (-4,15 m od ruba cokla)

w=3,5 cm za maksimalno dopušteno opterećenje

w=0,7 cm za 20% povećanja opterećenja

$$\sigma_{dop,v}=1932,6/(0,81 \cdot 6)=397,0 \text{ kN/m}^2 / \text{ racunato za maksimalno dopušteno}$$

$$k_{ini}=397/0,035=11300 \text{ kN/m}^3$$

$$k_{dod}=80/0,007=11400 \text{ kN/m}^3$$

Temeljna traka T2: B=0,8 m i L=6,0 m, V=240,0 kN/m, $d_{rac}=0,5$ m

w=2,6 cm

$$\sigma_{dop,v}=1640,1/(0,8 \cdot 6)=342,0 \text{ kN/m}^2 / \text{ racunato za maksimalno dopušteno}$$

$$k_{ini}=342/0,029=11800 \text{ kN/m}^3$$

Temeljna traka T3: B=0,81 m i L=6,0 m, V=185,0 kN/m, $d_{rac}=0,5$ m (-2,85 m od ruba cokla)

w=3,0 cm za maksimalno dopušteno opterećenje

w=0,6 cm za 20% povećanja opterećenja

$$\sigma_{dop,v}=1665,4/(0,81 \cdot 6)=343,0 \text{ kN/m}^2 / \text{ racunato za maksimalno dopušteno}$$

$$k_{ini}=343/0,03=11450 \text{ kN/m}^3$$

$$k_{dod}=70/0,006=11660 \text{ kN/m}^3$$

Temeljna traka T4: B=0,65 m i L=6,0 m, V=195,0 kN/m, $d_{rac}=0,5$ m

w=2,1 cm

$$\sigma_{dop,v}=1274,4/(0,65 \cdot 6)=326,0 \text{ kN/m}^2 / \text{ racunato za maksimalno dopušteno}$$

$$k_{ini}=326/0,023=14100 \text{ kN/m}^3$$

Temeljna traka T5: B=1,0 m i L=6,0 m, V=165,0 kN/m, $d_{rac}=0,5$ m

w=3,9 cm za maksimalno dopušteno opterećenje

w=0,8 cm za 20% povećanja opterećenja

$$\sigma_{dop,v}=2167,13/(1,0 \cdot 6)=361,0 \text{ kN/m}^2 / \text{ racunato za maksimalno dopušteno}$$

$$k_{ini}=361/0,039=9256 \text{ kN/m}^3$$

$$k_{dod}=72/0,008=9000 \text{ kN/m}^3$$

Pretpostavljene dubine ukapanje temeljnih traka odnose se na dubinu od poda podruma. Ukoliko bi se pokazalo da su ukapanja postojećih temelja lokalno manja u odnosu na konačnu kotu dna podruma, proračun treba ponoviti.



Na osnovu rezultata geotehničkih istražnih radova provedenih za potrebe izvođenja građevine može se utvrditi da je temeljno tlo geotehnički podobno za izgradnju predmetne građevine.

Zbog eventualnih heterogenosti i mogućih razlika u karakteristikama tla koje će se eventualno utvrditi tokom izvođenja radova, potrebno je da geotehničar izvrši pregled tla i usporedi ga sa tлом prema geotehničkom elaboratu. Tek nakon upisa u građevinski dnevnik od strane geotehničara, može se pristupiti daljnjim radovima na izgradnji. Ukoliko bi se razradom projektne dokumentacije bitno geometrijski odstupilo od ovdje primijenjenih pretpostavki, geostatičke analize nosivosti, slijeganja i stabilnosti potrebno je ponoviti.

Provedeni istražni radovi i geostatičke analize odnose se samo na predmetnu lokaciju i dobivene projektne podloge, te u slučaju većih odstupanja potrebno je konzultirati izrađivača ovog elaborata.

C.1.5 TEMELJENJE NOSIVE KONSTRUKCIJE

Temeljenje nosive konstrukcije je dijelom na postojećim temeljima od pune opeke, a dijelom na novim AB temeljima ispod AB zidova. Zidovi od pune opeke su vanjski zidovi koje treba sačuvati, a novi AB zidovi su unutarnji zidovi prema novom projektom rješenju. Napravljene su tri sondažne jame uz postojeće vanjske zidove od opeke. Utvrđeno je da su zidani temelji od opeke u širini postojećih zidova. Dubina vanjskih zidanih temelja je 120 na sondažnoj jami SJ-2, odnosno 160 cm sondažnoj jami SJ-3, sve mjereno od postojeće kote terena. Dubina unutarnjeg zidanog temelja na sondažnoj jami SJ-1 je 70 cm od postojeće kote poda. Temelji se nalaze na različitim dubinama, teren blago pada, a za pretpostaviti je da su temelji izvedeni u istom tlu (glina vrlo prahovita, srednje do niske plastičnosti). Ovo zaključujemo na osnovu navedenih sondažnih jama i bušotine B-1 koja je napravljena uz građevinu. Tlo ispod postojećih zidanih temelja (vanjski zidovi) je konsolidirano i već je dugi niz godina nosilo opterećenje postojeće građevine. Povećanje opterećenja na postojeće zidane vanjske temelje je cca 20-25%.

Projektom rješenjem predviđeno je uklanjanje svih unutarnjih zidova (čuvaju se samo zidovi pročelja). Nove AB temeljne trake dijelom idu preko tla postojećih poprečnih zidova, a dijelom preko tla koje nije imalo opterećenje. Unutarnje temeljne trake su AB različitih širina (ovisno o opterećenju), a visina AB temeljnih traka je 80 cm. Ispod okna lifta predviđena je AB temeljna ploča debljine 40 cm.

Slijeganja koja će se dogoditi ispod postojećih i ispod novih temelja na osnovu podataka iz geotehničkog elaborata. U statičkom proračunu koeficijent posteljice ispod novih temelja uzet je 12000 kN/m³, a ispod postojećih temelja 24000 kN/m³. Koeficijent posteljice ispod postojećih temelja je fiktivni, jer obuhvaća slijeganja koja su se veće dogodila i povezuje sa slijeganjima koja će se tek dogoditi.

Prije izvedbe potrebno je ukloniti sav nasuti materijal unutar građevine i osigurati (pridržati) vanjske zidane zidove od urušavanja.

Podna ploča; h = 14 cm; C25/30; B 500A(B);

Pod podrumске etaže čini „mrtva“ armirano-betonska betonska ploča debljine 14 cm. Ploča je od betona C25/30. Armirano-betonsku ploču potrebno je izvesti na dobro zbijenom tamponu od tucanika minimalnog modula stišljivosti $M_s > 50 \text{ MN/m}^2$. Tucanik zbijati u slojevima uz kvašenje vodom kako bi se postigla što bolja zbijenost. Podna ploča je na elastičnoj podlozi i opterećena je maksimalnim korisnim opterećenjem $q = 3,0 \text{ kN/m}^2$ i opterećenjem od laganih pregradnih zidova (knauf). Ploču je potrebno armirati mrežom Q257 u gornjoj zoni.



POZ. 400 – Temeljna konstrukcija (temeljne trake); C 25/30; B 500B(A)

Temeljnu konstrukciju potrebno je izvesti iz betona C25/30 (XC2) sa zaštitnim slojem $c_{nom} = 40$ mm.

Proračun je proveden tako da su prvo na prostornom modelu s krutim linijskim ležajevima ispod zidova određene reakcije. Na temelju tih reakcija uzimajući u obzir usklađenje slijevanja s postojećim temeljima (za osnovno vertikalno opterećenje) su određene širine trakastih temelja ispod unutarnjih zidova i određeni koeficijenti posteljice. Nakon toga je provedena kontrola naprezanja i slijevanja na prostornom modelu s upisanom temeljnom konstrukcijom (upisane su samo ab temeljne trake kao grede).

Temeljna konstrukcija je proračunata na prostornom modelu gdje su u glavnom prostornom modelu za proračun nosive konstrukcije građevine upisani trakasti temelji kao linijski elementi na elastičnoj podlozi, jedino je temeljna ploča lifta upisana kao plošni element.

C.1.6 MATERIJALI I OSNOVNI UVJETI IZVEDBE NOSIVE KONSTRUKCIJE

BETON:

- Beton armiranobetonskih elemenata je razreda **C25/30**.
- Beton nearmiranih elemenata je razreda **C12/15**.

Debljine zaštitnih slojeva potrebno je uzeti u skladu s analizom danom u statičkom proračunu. Razred izloženosti pojedinih elemenata konstrukcije također je dan u statičkom proračunu (točka C.3.1.1). U statičkom proračunu proveden je dokaz otpornosti nosive betonske konstrukcije na požar s obzirom na zahtjeve vatrootpornosti propisane u Elaboratu zaštite od požara i određeni su minimalni zaštitni slojevi armature.

ARMATURA:

Konstruktivni elementi	Čelik za armiranje
Temelji, grede i stupovi	– rebraste šipke B 500 razreda duktilnosti B ($f_{yk} = 500$ MPa - karakteristična granica razvlačenja)
Stropne ploče	– rebraste šipke B 500 razreda duktilnosti B ($f_{yk} = 500$ MPa - karakteristična granica razvlačenja) – zavarene mreže B 500 razreda duktilnosti A ($f_{yk} = 500$ MPa - karakteristična granica razvlačenja)
Zidovi	– rebraste šipke B 500 razreda duktilnosti B ($f_{yk} = 500$ MPa - karakteristična granica razvlačenja) – zavarene mreže B 500 razreda duktilnosti B ($f_{yk} = 500$ MPa - karakteristična granica razvlačenja)

ČELIK:

Kvaliteta materijala čelične konstrukcije kao i razred (klasa) izvođenja dani su u tablici ispod.

Konstruktivni elementi	Materijal	Razred (klasa) izvedbe
Čelični konstrukcija krovništa	S235JR	EXC2

Proračun i razrada priključaka i detalja spojeva biti će obrađeni u izvedbenom projektu. Vijčane veze glavnih elemenata predviđene su da se izvode s vijcima u skladu s HRN EN 14399 kvalitete 10.9 i 8.8 prema HRN EN898-1. Vijčane veze sekundarnih elemenata predviđeno je da se izvode s vijcima u skladu s HRN EN 15048 kvalitete 8.8 prema HRN EN 898-1. Sidreni vijci čelične konstrukcije predviđeno je da se izvode minimalne kvalitete S355JR.



Antikorozivna zaštita čelične nosive konstrukcije predviđena ovim projektom dana je u tablici ispod.

Konst. Element	Trajnost AKZ	Sustav AKZ
Čelična konstrukcija krovišta	Visoka H (> 15 godina)	Vruće cinčanje niz normi HRN EN ISO 14713

Prije nanošenja premaza potrebno je pripremiti površinu sukladno zahtjevima stupnja P2 prema HRN EN ISO 8501-3, te abrazivno očistiti do traženog stupnja Sa 2 ½ prema HRN EN ISO 8501-1 kako bi se ujedno dobio i traženi profil hrapavosti koji odgovara stupnju Fine (S) prema HRN EN ISO 8503-2.

Za sve čelične elemente nosive konstrukcije potrebno je izvesti odgovarajuću zaštitu premazima ili oblaganjem koja osigurava požarnu otpornost ovisno o zahtjevu iz Elaborata zaštite od požara. Izvođač mora dokazati traženu požarnu otpornost primijenjenog načina zaštite čeličnih elemenata nosive konstrukcije. Dopuštena je i provedba vatrootpornosti čelične nosive konstrukcije provedbom dokaza otpornosti čeličnih konstrukcijskih elemenata na uvjete realnog požara.

DRVO:

- Sva drvena građa (rogovi) – **C24**

C.1.7 OPTEREĆENJA

Vertikalno opterećenje na građevinu je određeno u skladu s normama za opterećenja HRN EN 1991-1-1:2012, HRN EN 1991-1-3:2012 i zahtjevima glavnog projektanta. Prema normi HRN EN 1991-1-3:2012 i nacionalnom dodatku HRN EN 1991-1-3:2012/NA:2012, građevina se nalazi u 3. snježnom području (Cabuna, kontinentalna Hrvatska).

Horizontalno opterećenje na građevinu uzeto je u skladu s normom za seizmiku HRN EN 1998-1:2011 i nacionalnim dodatkom HRN EN 1998-1:2011/NA:2011, te normom za opterećenje vjetrom HRN EN 1991-1-4:2012 i nacionalnim dodatkom HRN EN 1991-1-4:2012/NA:2012. Prema normi HRN EN 1998-1:2011 i nacionalnom dodatku HRN EN 1998-1:2011/NA:2011 građevina se nalazi u području s ubrzanjem tla $ag_R = 0,135 \times g$, a prema normi HRN EN 1991-1-4:2012 i nacionalnom dodatku HRN EN 1991-1-4:2012/NA:2012 osnovna brzina vjetra je $v_b = 20,0$ m/s.

U ovom projektu provedena je i kontrola nosivosti betonske i zidane konstrukcije na požarno opterećenje sukladno normama: HRN EN 1991-1-2:2012 i HRN EN 1992-1-2:2013 te zahtjevima danim u arhitektonskom projektu i elaboratu zaštite od požara.

C.1.8 OPĆE NAPOMENE

Proračun je napravljen uz pomoć programskih paketa Tower 8, Frilo, Office paketa i uz pomoć tablica i izraza iz literature. Proračun je napravljen poštujući sva pravila proračuna unutarnjih sila konstrukcije prema teoriji linearne elastičnosti i dimenzionirajući je prema graničnim stanjima definiranim važećim Tehničkim propisom za građevinske konstrukcije (NN. Br. 17/17). Popis svih zakona, propisa i pravilnika korištenih u ovom proračunu dan je posebno u izjavi A/5.

Statički proračun uzima u obzir krajnje stanje konstrukcije. Izvođač projektom tehnologije uz kontrolu od strane stručnog nadzora treba izraditi odgovarajuća tehnička rješenja izvedbe koja osiguravaju sigurnost i stabilnost konstrukcije u fazi izgradnje.



Potrebna je izrada izvedbenog projekta svih dijelova nosive konstrukcije. Izvedbene projekte potrebno je dostaviti projektantu konstrukcije na pregled i ovjeru. Također, budući da se radi o rekonstrukciji stare građevine za koju nisu bili provedeni istražni radovi, neophodna je provedba stalnog projektantskog nadzora.

Za sve izmjene ili dopune u odnosu na glavni projekt konstrukcije potrebna je prethodna suglasnost projektanta. Sve radioničke nacрте i nacрте armature potrebno je dostaviti glavnom projektantu na pregled prije izvedbe konstrukcije.

C.1.9 POSEBNE NAPOMENE

Obavezan je projektantski nadzor. Tehnologiju građenja koju treba izraditi izvoditelj treba u svim segmentima usuglasiti s projektantom konstrukcije. Svaka izmjena treba biti napravljena u dogovoru investitora, izvoditelja radova, glavnog projektanta projekta te projektanta konstrukcije.

C.1.10 PODACI BITNI ZA PROVEDBU POKUSNOG RADA

Pokusni rad nije predviđen.

C.1.11 MOGUĆNOSTI I UVJETI UPORABE PROJEKTIRANOG DIJELA GRAĐEVINE PRIJE DOVRŠETKA GRAĐENJA

Građevina se ne može početi koristiti prije dovršetka građenja odnosno prije ishođenja uporabne dozvole.

C.1.12 TEHNIČKA RJEŠENJA ZA OSIGURANJE PRISTUPAČNOSTI GRAĐEVINE OSOBAMA S INVALIDITETOM I SMANJENE POKRETLJIVOSTI

Tehničko rješenje za osiguranje pristupačnosti građevine osobama s invaliditetom i smanjene pokretljivosti omogućeno je dizalom koje se postavlja u armiranobetonsko okno. Temeljni zahtjevi mehaničke otpornosti i stabilnosti dokazan je u poglavlju „C/3. STATIČKI PRORAČUN“ s ostalim nosivim djelovima konstrukcije.



C/2. PROJEKTIRANI VIJEK GRAĐEVINE I UVJETI ODRŽAVANJA

Projektirani vijek građevine je: 50 godina

Građevinska konstrukcija održava se na način da se tijekom trajanja građevine očuvaju njezina tehnička svojstva i ispunjavaju zahtjevi određeni projektom građevine. Radnje u okviru održavanja nose konstrukcije treba provoditi prema odredbama **Tehničkog propisa za građevinske konstrukcije (NN br. 17/17) i Pravilnika o održavanju građevina (NN. br 122/14)** te u skladu s normama na koje upućuje navedeni propis i pravilnik kao i odgovarajućom primjenom odredaba važećih ostalih propisa. Redovito održavanje građevine dužan je osigurati vlasnik građevine i to na način da se tijekom njezina trajanja očuvaju temeljni zahtjevi za građevinu.

U okviru redovitog održavanja građevinske konstrukcije potrebno je provoditi redovite preglede, koji se obzirom na vremenske intervale provođenja pregleda i obim radnji provode kao:

1. osnovni pregledi - svake godine
2. glavni pregledi – svakih 10 godina
3. dopunski pregledi – u slučaju izvanrednih događaja

Osnovni pregledi građevinskih konstrukcija imaju za svrhu utvrđivanje općeg stanja konstrukcije, te moraju obuhvatiti uvid u raspoloživu dokumentaciju i vizualni pregled stanja glavnih elemenata konstrukcije koji su bitni za nosivost i otpornost na požar konstrukcije u cjelini te za pravilno funkcioniranje građevine (spojevi glavnih nosivih elemenata, potporni elementi, glavni nosači, zatege, i sl.), a čijim otkazivanjem može biti ugrožena sigurnost korisnika građevine i/ili prouzročena značajna materijalna šteta.

Glavni pregledi građevinskih konstrukcija imaju za svrhu utvrđivanje stanja konstrukcije i materijala, obavezno moraju obuhvatiti kontrolu:

- a) temelja tj. pregled stanja dostupnih dijelova temelja (temeljne ploče) uz posrednu kontrolu putem provjere ispravnosti geometrije ostalih dijelova građevine;
- b) stanja elemenata nosive konstrukcije tj. detaljan pregled svih elemenata konstrukcije koji su bitni za nosivost konstrukcije u cjelini te za pravilno funkcioniranje građevine kao što su: spojevi glavnih nosivih elemenata, glavni nosači, stupovi, postojanje pukotina, korozije armature i sl.;
- c) geometrije konstrukcije i to prvenstveno geometrije stropnih konstrukcija tj. veličina progiba;
- d) stanja ležajeva i oslonaca čelične konstrukcije i to pravilnost položaja, pritegnutost, čistoća, oštećenja i funkcionalnost;
- e) stanja zaštite od korozije i stanja otpornosti na požar (premazi, zaštitne obloge, zaštitni slojevi, i sl.);
- f) stanja sustava za odvodnju i drenažu (posebno odvodnju s krovnih ploha);
- g) stanja priključaka instalacija i opreme na elemente konstrukcije;
- h) brtvljenja odnosno provjetravanja kod sandučastih elemenata;
- i) stanja elemenata za osiguranje konstrukcije i ljudi, kao što su ograde.

Kod provedbe osnovnih pregleda ukoliko se utvrde nedostaci koji mogu imati utjecaja na ispunjavanje zahtjeva mehaničke otpornosti i stabilnosti te otpornosti na požar, potrebno je provesti dodatne kontrole i ispitivanja.

Kod provedbe glavnih pregleda konstrukcije provodi se vizualnim pregledom, mjerenjima, ispitivanjima te uvidom u dokumentaciju građevine, uređaja i opreme (projektna dokumentacija, građevinski dnevnik, izjave, potvrde, izvješća, fotodokumentacija, nalozi, zapisnici, otpremnice, i sl.) te na drugi prikladan način.

Ako se pregledom utvrde nedostaci u tehničkim svojstvima građevinske konstrukcije, mora se provesti naknadno dokazivanje da građevinska konstrukcija u zatečenom stanju ispunjava minimalno zahtjeve propisa i pravila u skladu s kojima je projektirana i izvedena.

U slučaju da se pokaže da zatečena tehnička svojstva građevinske konstrukcije ne zadovoljavaju zahtjeve propisa i pravila u skladu s kojima je konstrukcija projektirana i izvedena, potrebno je provesti zahvate (popravci, sanacija, adaptacija, rekonstrukcija) kojima se tehnička svojstva građevinske konstrukcije dovode na razinu koja zadovoljava minimalno zahtjeve tih propisa i pravila, ili je ukloniti.

Za provedbu zahvata sanacije i rekonstrukcije potrebno je izraditi odgovarajući projekt u skladu sa zahtjevima danim u Tehničkom propisu za građevinske konstrukcije (NN br. 17/17).

Dokumentaciju pregleda te dokumentaciju o održavanju (ili sanacije) konstrukcije dužan je trajno čuvati vlasnik građevine. Pregled konstrukcije zgrade moraju obavljati za to ovlaštene osobe.



**RADIONICA
STATIKE**

Ulica Andrije Kačića
Miošića 22, 10000 Zagreb

GRAĐEVINA: **CENTAR ZA KULTURU ZDRAVLJA - REKONSTRUKCIJA
DVORCA JANKOVIĆ U CABUNI**, k.č.br. 607/2, k.o. Cabuna

INVESTITOR: **VIROVITIČKO-PODRAVSKA ŽUPANIJA**
Trg Ljudevita Patačića 1, 33000 Virovitica, OIB: 93362201007

Stranica:
54

Datum:
lipanj 2020.

C/3. STATIČKI PRORAČUN



C.3.1 ANALIZA ZAŠTITNIH SLOJEVA I OPTEREĆENJA NA NOSIVU KONSTRUKCIJU

Predmet ovog elaborata je statički proračun nosive konstrukcije **CENTAR ZA KULTURU ZDRAVLJA – REKONSTRUKCIJA DVORCA JANKOVIĆ U CABUNI** na lokaciji k.č.br. 607/2, k.o. Cabuna.

C.3.1.1 ANALIZA MINIMALNIH ZAŠTITNIH SLOJEVA BETONA S OBZIROM NA RAZREDE IZLOŽENOSTI DJELOVANJU OKOLIŠA

Određivanje minimalnog zaštitnog sloja provodi se prema normi HRN EN 1992-1-1:2013: Eurokod 2 -- Projektiranje betonskih konstrukcija -- Dio 1-1: Opća pravila i pravila za zgrade (EN 1992-1-1:2004/AC:2010)

Pretpostavljena klasa konstrukcija prema HRN EN 1992-1-1:2013 je S4. Na temelju toga i razreda izloženosti te razreda betona, iz tablica 4.3N i 4.4N se očitavaju minimalne debljine zaštitnog sloja $c_{min,dur}$.

Tablica 4.3N: Preporučena klasifikacija konstrukcija (preporučena početna S4)

Kriterij	Razred konstrukcije						
	Razred izloženosti prema tablici 4.1						
	X0	XC1	XC2/XC3	XC4	XD1	XD2/XS1	XD3/XS2/XS3
Proračunski uporabni vijek 100 godina	povećati razred za 2	povećati razred za 2	povećati razred za 2	povećati razred za 2	povećati razred za 2	povećati razred za 2	povećati razred za 2
Razred čvrstoće ¹⁾²⁾	≥ C30/37 smanjiti razred za 1	≥ C30/37 smanjiti razred za 1	≥ C35/45 smanjiti razred za 1	≥ C40/50 smanjiti razred za 1	≥ C40/50 smanjiti razred za 1	≥ C40/50 smanjiti razred za 1	≥ C45/55 smanjiti razred za 1
Element pločaste geometrije (proces gradnje nema utjecaja na položaj armature)	smanjiti razred za 1	smanjiti razred za 1	smanjiti razred za 1	smanjiti razred za 1	smanjiti razred za 1	smanjiti razred za 1	smanjiti razred za 1
Osigurana posebna kontrola kvalitete proizvodnje betona	smanjiti razred za 1	smanjiti razred za 1	smanjiti razred za 1	smanjiti razred za 1	smanjiti razred za 1	smanjiti razred za 1	smanjiti razred za 1

Tablica 4.4N: Vrijednosti minimalnog zaštitnog sloja $c_{min,dur}$ za armaturu s obzirom na trajnost, prema EN 10080

Razred konstrukcije	Zahtjevi okoliša za $c_{min,dur}$ [mm]						
	Razred izloženosti u skladu s tablicom 4.1						
	X0	XC1	XC2/XC3	XC4	XD1/XS1	XD2/XS2	XD3/XS3
S1	10	10	10	15	20	25	30
S2	10	10	15	20	25	30	35
S3	10	10	20	25	30	35	40
S4	10	15	25	30	35	40	45
S5	15	20	30	35	40	45	50
S6	20	25	35	40	45	50	55

Prema HRN EN 1992-1-1:2013, poglavlje 4.4.1.2 (11) kod odabira je povećan zaštitni sloj za 5 mm kod elemenata koji se betoniraju na podlozi koja nije potpuno glatka (temeljna konstrukcija). Također je sukladno poglavlju 4.4.1.3 (1)P potrebno je povećati zaštitni sloj za 10 mm radi odstupanja kod izvedbe.

Na sljedećoj stranici je prikaz odabira zaštitnih slojeva s obzirom na razrede izloženosti okolišu.



**RADIONICA
STATIKE**

Ulica Andrije Kačića
Miošića 22, 10000 Zagreb

GRAĐEVINA: **CENTAR ZA KULTURU ZDRAVLJA - REKONSTRUKCIJA
DVORCA JANKOVIĆ U CABUNI**, k.č.br. 607/2, k.o. Cabuna
INVESTITOR: **VIROVITIČKO-PODRAVSKA ŽUPANIJA**
Trg Ljudevita Patačića 1, 33000 Virovitica, OIB: 93362201007

Stranica:
56
Datum:
lipanj 2020.

Nosivi elementi konstrukcije	Razredi izloženosti	Razred betona	Odabrani zaštitni sloj betona (mm)
Trakasti temelji i ploča okna lifta	XC2	C 25/30	$C_{nom} = 40$ mm
Podna ploča unutar građevine	XC2	C 25/30	$C_{nom} = 30$ mm
Zidovi (unutrašnji zaštićeni elementi)	XC1	C 25/30	$C_{nom} = 25$ mm
Ploče (unutrašnji zaštićeni elementi)	XC1	C 25/30	$C_{nom} = 25$ mm
Grede (unutrašnji zaštićeni elementi)	XC1	C 25/30	$C_{nom} = 25$ mm
Stupovi (unutrašnji zaštićeni elementi)	XC1	C 25/30	$C_{nom} = 30$ mm
Vanjski nezaštićeni elementi (stubište, potporni zidovi i sl.)	XC4/XD1/XF3	C 30/37	$C_{nom} = 40$ mm
Parkirališta, staze, opločnici i sl.	XC4/XD3/XF3	C 35/45	$C_{nom} = 55$ mm

C.3.1.2 ANALIZA POŽARNE OTPORNOSTI NOSIVE KONSTRUKCIJE

Podloga za dokaz mehaničke otpornosti i stabilnosti nosive konstrukcije na požarno opterećenje je Elaborat zaštite od požara koji je izradila tvrtka Inženjering KOSOVIĆ d.o.o. (projektant: Goran Kosović, dipl.ing.stroj.) i arhitektonski projekt koji je izradila tvrtka Proarh d.o.o. (glavni projektant i projektant: Davor Mateković, dipl.ing.arh.). Prema mjerama zaštite od požara zahtjev od požara predmetna građevina potpada u zgradu podskupine 5 (ZPS 5):

Zahtjevi za otpornost na požar konstrukcija i elemenata zgrade podskupine 5	
ELEMENT GRAĐEVINE	ZAHTJEV NA VATROOTPORNOST
NOSIVI DIJELOVI (osim stropova i zidova na granici požarnog odjeljka)	
Zadnji kat ili potkrovlje	R 60
Suteren, prizemlje i katovi	R 90
Podrumske (podzemne etaže)	R 90
PREGRADNI ZIDOV IZMEĐU STANOVA, POSLOVNIH JEDINICA, PROSTORA RAZLIČITE NAMJENE, TE EVAKUACIJSKIH HODNIKA	
Zadnji kat ili potkrovlje	EI 60
Suteren prizemlje i katovi	EI 90
Podrumske (podzemne etaže)	EI 90
ZIDOV I STROPOVI NA GRANICI POŽARNOG ODJELJKA I GRANICI PARCELE (REI za nosive zidove, EI za pregradne zidove)	
Zidovi na granici parcele	REI 90 EI 90
Ostali zidovi i stropovi na granici požarnog odjeljka	REI 90 EI 90
STROPOVI I KOSI KROVOVI S NAGIBOM NE VEĆIM OD 60° PREMA HORIZONTALI	
Stropovi iznad zadnjeg kata	R 60
Međustropovi iznad ostalih katova	REI 90
Stropovi između podrumskih (podzemnih etaža)	REI 90
Balkonska ploča	R 30 i najmanje A2
SIGURNOSNI STUBIŠNI PROSTORI	
ZIDOV I STROP STUBIŠTA	
Suteren, prizemlje i katovi ⁽²⁾	REI 90 ⁽³⁾ EI 90 ⁽³⁾
Podrumske (podzemne etaže)	REI 90 ⁽³⁾ EI 90 ⁽³⁾
Strop iznad stubišta ⁽⁴⁾	REI 90
VRATA U ZIDOVIMA STUBIŠTA, BEZ ZAPORNICE	
Za stanove, poslovne prostore i druge prostore koji izravno vode na stubište	E12 30-C-Sm sa sustavom za automatsku dojavu požara ili
za hodnike koji vode na stubište u suterenu, prizemlju i katovima	



za hodnike i prostorije u podzemnim etažama koje izravno vode na stubište	s autonomnim dojavnim uređajem (7) i uređajem za odvodnju dima ili E12 30-C sa sustavom mehaničke ventilacije
VRATA U ZIDOVIMA STUBIŠTA SA UČINKOVITOM VENTILACIJOM U PREDPROSTORU (ZAPORNICI)	
od zapornice prema hodniku i stubištu	E 60-C
od stambenih ili poslovnih jedinica kao i drugih prostora prema zapornici	E12 60-C
KRAKOVI I PODESTI STUBIŠTA	
u stubištima bez predprostora	R 90
u stubištima sa zapornicom, u koju vode automatska samozatvarajuća vrata (E 30-C i/ili E1230-C, E1230-C-Sm)	R 60 i najmanje A2
SUSTAV ZA AUTOMATSKU DOJAVU POŽARA U STUBIŠTIMA, BEZ ZAPORNICE	u stubištu, uključujući i opće dostupna područja kao što su hodnici i podrumске prostorije, s minimalnom funkcijom alarma, osim kod stambenih zgrada s autonomnim dojavnim uređajem ⁽⁷⁾ samo u prostoru stubišta
MEHANIČKA VENTILACIJA U STUBIŠTIMA BEZ ZAPORNICE	potrebno je uvesti neki od sustava za sprječavanje ulaska dima ili njegovo razrjeđivanje ⁽⁸⁾
UREĐAJ ZA ODVODNJU DIMA (5,6)	
Lokacija	Na vrhu stubišta
Veličina	Područje slobodnog presjeka od 1,00 m ²
Uređaj za otvaranje	Pokretanje preko sustava za automatsku dojavu požara ili pokretanje preko autonomnog dojavnog uređaja ⁽⁷⁾ i dodatna opcija – ručno otvaranje na posljednjem podestu i prizemlju odnosno katu na koji mogu pristupiti vatrogasci. Otvaranje mora biti neovisno o općem napajanju električnom energijom.
VANJSKO STUBIŠTE	Najmanje A2 uz uvjet da je stubište zaštićeno od prodora vatre i dima preko otvora na pročelju i/ili pročelja bez potrebne otpornosti na požar

Drvena konstrukcija

Zahtijevanu požarnu otpornost drvenih elemenata vidi u Elaboratu zaštite od požara. Za sve drvene elemente nosive krovne konstrukcije potrebno je izvesti odgovarajuću zaštitu odgovarajućim premazima ili oblaganjem koja osigurava požarnu otpornost ovisno o zahtjevu iz požarnog elaborata.

Čelična konstrukcija

Zahtijevanu požarnu otpornost čeličnih elemenata vidi Elaborat zaštite od požara. Za sve čelične elemente nosive konstrukcije potrebno je izvesti odgovarajuću zaštitu odgovarajućim premazima ili oblaganjem koja osigurava požarnu otpornost ovisno o zahtjevu iz požarnog elaborata. Izvođač mora dokazati traženu požarnu otpornost primijenjenog načina zaštite čeličnih elemenata. Moguća je opcija i detaljnije analize požarne otpornosti čelične konstrukcije na temelju realnog požara koja u izvedbenom projektu mora biti dokazana od strane ovlaštenog projektanta i kao takva revidirana od strane ovlaštenog revidenta.

Armiranobetonska konstrukcija

Dokaz požarne otpornosti armiranobetonskih konstrukcijskih elemenata provesti će se sukladno normi HRN EN 1992-1-2:2013: Eurokod 2: Projektiranje betonskih konstrukcija -- Dio 1-2: Opća pravila -- Projektiranje konstrukcija na djelovanje požara (EN 1992-1-2:2004/AC:2008), primjenom propisanih pravila i tabličnom kontrolom potrebnih zaštitnih slojeva i minimalnih dimenzija armiranobetonskih konstrukcijskih elemenata. Za svaki pojedini tip nosive konstrukcije će se odrediti minimalna izmjera poprečnog presjeka i minimalni zaštitni sloj koji nosivi element mora zadovoljavati. U daljnjem proračunu konstrukcije će se svi ovi zahtjevi uvažiti kod proračun pojedinih elemenata nosive konstrukcije.



Stupovi

Tablica 5.2a: U tablici 5.2.a iz EN 1992-1-2:2004 dane su najmanje izmjere poprečnog presjeka stupova i udaljenost težišta armature do ruba presjeka za stupove pravokutnog i kružnog poprečnog presjeka.

Normirana požarna otpornost	Najmanje dimenzije [mm]			
	Širina stupova b_{min} / osni razmak glavnih šipki			
	Stup izložen na više strana			Izložen na jednoj strani
1	$\mu_{fi} = 0,2$	$\mu_{fi} = 0,5$	$\mu_{fi} = 0,7$	$\mu_{fi} = 0,7$
R30	200/25	200/25	200/32 300/27	155/25
R60	200/25	200/36 300/31	250/46 350/40	155/25
R90	200/31 300/25	300/45 400/38	350/53 450/40**	155/25
R120	250/40 350/35	350/45** 450/40**	350/57** 450/51**	175/35
R180	350/45**	350/63**	450/70**	230/55
R240	350/61**	450/75**	-	295/70

** Najmanje 8 šipki

Faktor redukcije za djelovanje prema EN 1992-1-2:2004 (2.5) iznosi:

$$\eta_{fi} = \frac{G_k + \psi_{fi} \cdot Q_{k,i}}{\gamma_G \cdot G_k + \gamma_{Q,1} \cdot \psi_{0,1} \cdot Q_{k,1}} \approx \frac{8,75 + 0,3 \cdot 2,5}{1,35 \cdot 8,75 + 1,5 \cdot 1,0 \cdot 2,5} = 0,64$$

Faktor redukcije za proračunsku razinu opterećenja prema EN 1992-1-2:2004 (5.6):

$$\mu_{fi} = \frac{N_{Ed,fi}}{N_{Rd}} \approx \frac{0,85 \cdot 0,64}{1,5} = 0,35$$

Minimalne dimenzije poprečnog presjeka stupova i zaštitnih slojeva iznose:

Požarna otpornost	Minimalne dimenzije presjeka stupa (cm)	Minimalni zaštitni sloj betona (mm)
R 60	$b_{min} = 20$ cm	$c_{nom} \geq 36 - (14/2+8) = 21$ mm → odabrano $c_{nom} = 25$ mm
R 90	$b_{min} = 20$ cm	$c_{nom} \geq 40 - (14/2+8) = 25$ mm → odabrano $c_{nom} = 25$ mm
	$b_{min} = 30$ cm	$c_{nom} \geq 40 - (14/2+8) = 25$ mm → odabrano $c_{nom} = 25$ mm

Grede

Tablica 5.6: U tablici 5.6. iz EN 1992-1-2:2004 dane su najmanje minimalne dimenzije rebra grede i udaljenosti od težišta armature do ruba za kontinuirane armiranobetonske i prednapete grede.

Normirana požarna otpornost	Najmanje dimenzije [mm]						
	Moguće kombinacije a i b_{min} , gdje je a prosječni osni razmak, a b_{min} širina grede				Debljina hrpta b_w		
	2	3	4	5	Razred WA	Razred WB	Razred WC
1					6	7	8
R 30	$b_{min} = 80$ $a = 15^*$	160 12*			80	80	80
R 60	$b_{min} = 120$ $a = 25$	200 12*			100	80	100
R 90	$b_{min} = 150$ $a = 35$	250 25			110	100	100
R 120	$b_{min} = 200$ $a = 45$	300 35	450 35	500 30	130	120	120

Minimalne izmjere poprečnog presjeka greda i zaštitnih slojeva iznose:



Požarna otpornost	Minimalne debljine rebra greda (cm)	Minimalni zaštitni sloj betona (mm)
R 60	$b_{min} = 20$ cm	$c_{nom} \geq 12 - (14/2+8) = 0$ mm → odabrano $c_{nom} = 25$ mm
R 90	$b_{min} = 25$ cm	$c_{nom} \geq 25 - (14/2+8) = 10$ mm → odabrano $c_{nom} = 25$ mm

Zidovi

Tablica 5.4: U tablici 5.4. iz EN 1992-1-2:2004 dane su najmanje debljine nosivih zidova i udaljenost težišta armature do ruba zida.

Normirana požarna otpornost	Najmanje dimenzije [mm]			
	Debljina zida / osni razmak			
	$\mu_{fi} = 0,35$		$\mu_{fi} = 0,7$	
	zid izložen s jedne strane	zid izložen s obje strane	zid izložen s jedne strane	zid izložen s obje strane
1	2	3	4	5
REI 30	100/10*	120/10*	120/10*	120/10*
REI 60	110/10*	120/10*	130/10*	140/10*
REI 90	120/20*	140/10*	140/25	170/25
REI 120	150/25	160/25	160/35	220/35
REI 180	180/40	200/45	210/50	270/55
REI 240	230/55	250/55	270/60	350/60

* Obično će biti mjerodavan zaštitni sloj zahtjevan prema normi EN 1992-1-1.
NAPOMENA: Za definiciju μ_{fi} , vidjeti točku 5.3.2(3)

Za nisku razinu napreznjanja za faktor redukcije može se uzeti da iznosi $\mu_{fi} = 0,35$.

Minimalne debljine zidova i zaštitnih slojeva iznose:

Požarna otpornost	Minimalne debljine zida (cm)	Minimalni zaštitni sloj betona (mm)
R 60	$t_{min} = 12$ cm	$c_{nom} \geq 10 - 8/2 = 6$ mm → odabrano $c_{nom} = 20$ mm
R 90	$t_{min} = 14$ cm	$c_{nom} \geq 10 - 8/2 = 6$ mm → odabrano $c_{nom} = 20$ mm

Ploče

Tablica 5.8: U tablici 5.8. iz EN 1992-1-2:2004 dane su najmanje debljine ploča i udaljenost od težišta armature do ruba za slobodno oslonjene armiranobetonske i prednapete **ploče nosive u jednom i dva smjera**.

Normirana požarna otpornost	Najmanje dimenzije [mm]			
	Debljina ploče h_s [mm]	Osni razmak a		
		Nosive u jednom smjeru	Nosive u dva smjera	
			$l_y/l_x \leq 1,5$	$1,5 < l_y/l_x \leq 2$
1	2	3	4	5
REI 30	60	10*	10*	10*
REI 60	80	20	10*	15*
REI 90	100	30	15*	20
REI 120	120	40	20	25
REI 180	150	55	30	40
REI 240	175	65	40	50

l_x i l_y su rasponi ploča koje su nosive u dva smjera pod pravim kutovima, pri čemu je l_y dulji raspon.
Za prednapete grede, treba u obzir uzeti povećanje osnog razmaka u skladu s točkom 5.2(5).
Osni razmak a u stupcima 4 i 5 odnosi se na ploče oslonjene na sva četiri ruba. Inače ih treba obraditi kao ploče koje nose u jednom smjeru.
* Obično će biti mjerodavan zaštitni sloj zahtjevan prema normi EN 1992-1-1.

Minimalne debljine ploča nosivih u jednom ili dva smjera i njihovih zaštitnih slojeva iznose:



Požarna otpornost	Minimalne debljine ploča (cm)	Minimalni zaštitni sloj betona (mm)
R 60	$h_{min} = 8 \text{ cm}$	$c_{nom} \geq 20 - 10/2 = 15 \text{ mm} \rightarrow \text{odabrano } c_{nom} = 25 \text{ mm}$
R 90	$h_{min} = 10 \text{ cm}$	$c_{nom} \geq 30 - 10/2 = 25 \text{ mm} \rightarrow \text{odabrano } c_{nom} = 25 \text{ mm}$

Zidana konstrukcija

Dokaz požarne otpornosti zidanih konstrukcijskih elemenata provest će se sukladno normi HRN EN 1996-1-2:2011: Eurokod 6: Projektiranje zidanih konstrukcija -- Dio 1-2: Opća pravila -- Projektiranje konstrukcija na djelovanje požara (EN 1996-1-2:2005) tabličnom kontrolom minimalnih dimenzija zidanih konstrukcijskih elemenata. Debljina zidova varira na granici požarnog odjeljka, gdje je zahtjevana klasa vatrootpornosti REI 60 ili REI 90. Iz Tablice N.B.1.2 je očito da su navedene debljine, za zahtijevane REI 60 i REI 90, veća od minimalnih vrijednosti i na taj način zadovoljava tražene požarne zahtjeve.

Tablica N.B.1.2 - Najmanja debljina opečnog zida za razdjelne jednoslojne zidove (kriteriji REI) za razredbu požarne otpornosti

Redak broj	Svojstva materijala <small>Čvrstoća zidnog elementa f_b (N/mm²) Bruto objamska masa u suhom stanju ρ (kg/m³) Kombinirana debljina ct % od debljine zida</small>	Najmanja debljina zida (mm) $t_{f,d}$ za razredbu požarne otpornosti REI za vrijeme $t_{f,d}$ (minuta)						
		30	45	60	90	120	180	240
1S	Skupina zidnih elemenata 1S							
1S.1	$5 \leq f_b \leq 75$ mort opće namjene $5 \leq f_b \leq 50$ tankoslojni mort $1000 \leq \rho \leq 2400$							
1S.1.1	$\alpha \leq 1,0$	90	90	90	100	100/140	170/190	170/190
1S.1.2		(70/90)	(70/90)	(70/90)	(70/90)	(90/140)	(110/140)	(170/190)
1S.1.3	$\alpha \leq 0,6$	90	90	90	100	100/140	170	170
1S.1.4		(70/90)	(70/90)	(70/90)	(70/90)	(100/140)	(110/140)	(140/190)
1	Skupina zidnih elemenata 1 Mort opće namjene i tankoslojni mort							
1.2	$5 \leq f_b \leq 75$ $800 < \rho \leq 2400$							
1.2.1	$\alpha \leq 1,0$	90/100	90/100	90/100	100/170	140/170	170/190	190/210
1.2.2		(70/90)	(70/90)	(70/90)	(70/90)	(100/140)	(110/170)	(170/190)
1.2.3	$\alpha \leq 0,6$	90/100	90/100	90/100	100/140	140/170	140/170	190/200
1.2.4		(70/90)	(70/90)	(70/90)	(70/90)	(100/140)	(110/170)	(170/190)
1.3	$5 \leq f_b \leq 25$ $500 \leq \rho \leq 800$							
1.3.1	$\alpha \leq 1,0$	100	200	200	200	200/365	200/365	300/370
1.3.2		(100)	(170)	(170)	(170)	(200/300)	(200/300)	(300/370)
1.3.3	$\alpha \leq 0,6$	100	170	170	200	200/365	200/365	300/370
1.3.4		(100)	(140)	(140)	(170)	(200/300)	(200/300)	(300/370)
2	Skupina zidnih elemenata 2							
2.1	Mort opće namjene i tankoslojni mort $5 \leq f_b \leq 35$ $800 < \rho \leq 2200$ $ct \geq 25 \%$							
2.1.1	$\alpha \leq 1,0$	90/100	90/100	90/100	100/170	140/240	190/240	190/240
2.1.2		(90/100)	(90/100)	(90/100)	(100/140)	(140)	(190/240)	(190/240)
2.1.3	$\alpha \leq 0,6$	90/100	90/100	90/100	100/140	190/240	190/240	190/240
2.1.4		(90)	(90)	(90/100)	(100/140)	(100/140)	(140/190)	(190)
2.2	Mort opće namjene, tankoslojni i lagani mort $5 \leq f_b \leq 25$ $700 \leq \rho \leq 800$ $ct \geq 25 \%$							
2.2.1	$\alpha \leq 1,0$	nvg	nvg	nvg	nvg	nvg	nvg	nvg
2.2.2		(100)	(100)	(90/170)	(100/240)	(140/300)	(170/365)	nvg
2.2.3	$\alpha \leq 0,6$	nvg	nvg	nvg	nvg	nvg	nvg	nvg
2.2.4		(100)	(100)	(90/140)	(100/170)	(100/300)	(170/300)	(190/300)
2.3	Mort opće namjene, tankoslojni i lagani mort $5 \leq f_b \leq 25$ $500 < \rho \leq 900$ $16 \% \leq ct < 25 \%$							
2.3.1	$\alpha \leq 1,0$	nvg	nvg	nvg	nvg	nvg	nvg	nvg
2.3.2		(100)	(170)	(90/170)	(140/240)	(140/300)	(365)	nvg
2.3.3	$\alpha \leq 0,6$	nvg	nvg	nvg	nvg	nvg	nvg	190
2.3.4		(100)	(140)	(90/140)	(100/170)	(140/300)	(300)	nvg



C.3.1.3 OPĆA ANALIZA DJELOVANJA NA NOSIVU KONSTRUKCIJU

STALNO DJELOVANJE NA KONSTRUKCIJU

- Vlastita težina pojedinih elemenata konstrukcije se generira kompjutorskim programom na temelju dimenzija elemenata i zapremne težine pojedinih konstrukcijskih elemenata.
- Težina slojeva u proračunu se uzima u skladu sa slojevima definiranim u Arhitektonskom projektu te u skladu s normom HRN EN 1991-1-1:2012: Eurokod 1: Djelovanja na konstrukcije – Dio 1-1: Opća djelovanja – Obujamske težine, vlastita težina i uporabna opterećenja za zgrade (EN 1991-1-1:2002/AC:2009).

UPORABNO OPTEREĆENJE NA KONSTRUKCIJU

- Korisno opterećenje u proračunu se uzima u skladu s normom HRN EN 1991-1-1:2012: Eurokod 1: Djelovanja na konstrukcije – Dio 1-1: Opća djelovanja – Obujamske težine, vlastita težina i uporabna opterećenja za zgrade (EN 1991-1-1:2002/AC:2009) ovisno o kategoriji namjene prostora. Vidi detaljni prikaz vertikalnog opterećenja na pojedine stropove.

DJELOVANJE SNIJEGA NA NOSIVU KONSTRUKCIJU

- Prema HRN EN 1991-1-3:2012 i HRN EN 1991-1-3:2012/NA:2012 građevina se nalazi u 3. snježnom području (Marčan, kontinentalna Hrvatska).

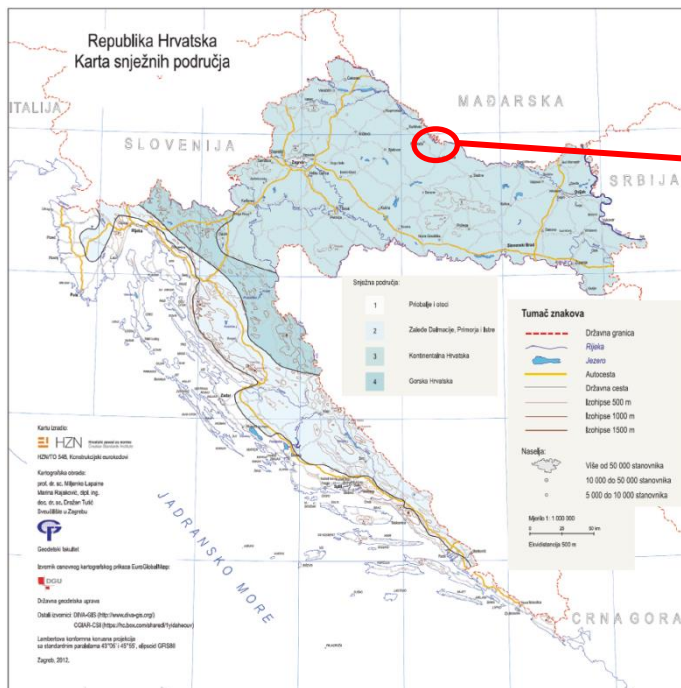

Tablica 1(HR) – Opterećenje snijegom za snježna područja i pripadajuće nadmorske visine

Nadmorska visina do [m]	1. područje – priobalje i otoci [kN/m ²]	2. područje – zaleđe Dalmacije, Primorja i Istre [kN/m ²]	3. područje – kontinentalna Hrvatska [kN/m ²]	4. područje – gorska Hrvatska [kN/m ²]
100	0,50	0,75	1,00	1,25
200	0,50	0,75	1,25	1,50
300	0,50	0,75	1,50	1,75
400	0,50	1,00	1,75	2,00
500	0,50	1,25	2,00	2,50
600	0,50	1,50	2,25	3,00
700	0,50	2,00	2,50	3,50
800	0,50	2,50	2,75	4,00
900	1,00	3,00	3,00	4,50
1 000	2,00	4,00	3,50	5,00
1 100	3,00	5,00	4,00	5,50
1 200	4,00	6,00	4,50	6,00
1 300	5,00	7,00		7,00
1 400	6,00	8,00		8,00
1 500		9,00		9,00
1 600		10,00		10,00
1 700		11,00		11,00
1 800		12,00		

- Za nadmorsku visinu $H < 200$ m.n.m. karakteristično opterećenje snijegom na tlu iznosi: $s_k = 1,25 \text{ kN/m}^2$.

- Za kosi krov nagiba do $\alpha = 30^\circ$ karakteristična vrijednost opterećenja snijegom iznosi:

$$s = \mu_i \cdot C_e \cdot C_t \cdot s_k = 0,80 \cdot 1,0 \cdot 1,0 \cdot 1,25 = 1,0 \text{ kN/m}^2$$



DJELOVANJE VJETRA NA NOSIVU KONSTRUKCIJU

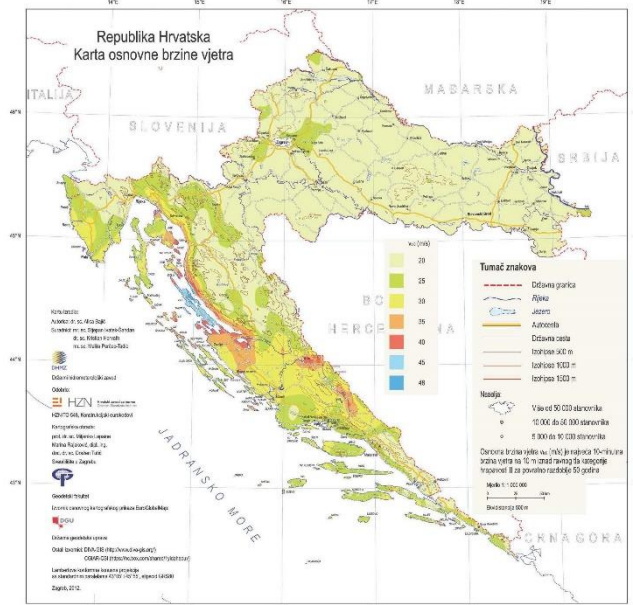

Lokacija: **Cabuna** $v_b = 20$ m/s
Područje: **I.** $q_b = 0.250$ kN/m²

Tlak vjetra na površinu

$$w = q_p \times c_e(z_e) \times c_{p,net}$$

q_p udarni tlak vjetra

q_b osnovni tlak vjetra

$c_e(z_e)$ koeficijent izloženosti

$c_{p,net}$ koeficijent netto tlaka

Osnovni tlak

$$q_b = \rho \times v_b^2 / 2$$

v_b korigirana osnovna brzina vjetra

$\rho = 1,25$ kg/m³ gustoća zraka

$v_b = C_{dir} \times C_{season} \times v_{b,0}$

$C_{dir} = 1$ faktor smjera

$C_{season} = 1$ faktor godišnjeg doba

$v_{b,0}$ osnovna brzina vjetra

	kategorija zem ljišta	z_0(m)	z_{min} (m)
0	More ili obalno područje izloženo otvorenom moru	0.003	1
I	Jezerca ili ravničarska i horizontalna površina sa zanemarivom vegetacijom i bez prepreka	0.01	1
II	Površina s niskom vegetacijom, kao što je trava i izoliranim preprekama (drveće, zgrade), koje su udaljene najmanje 20 visina prepreke	0.05	2
III	Površina s redovnom pokrivenošću vegetacijom ili zgradama (sela, predgrađa, neprekidna šuma)	0.3	5
IV	Gradska područja u kojima je najmanje 15% površine izgrađeno i čija prosječna visina prelazi 15 m	1	10

Područje	$v_{b,0}$
I.	20
II.	25
III.	30
IV.	35
V.	40
VI.	45
VII.	48

Kategorija terena: **II**

$$z_0 = 0.05$$

$$z_{min} = 1.0 \text{ m}$$

$$z_{max} = 200 \text{ m}$$

Visina objekta $z = 15.5$ m

$$z_{min} < z < z_{max}$$

$$c_r(z) = k_r \cdot \ln\left(\frac{z}{z_0}\right) \quad \text{za} \quad z_{min} \leq z \leq z_{max}$$

$$c_r(z) = c_r(z_{min}) \quad \text{za} \quad z \leq z_{min}$$

$$k_r = 0,19 \cdot \left(\frac{z_0}{z_{0,II}}\right)^{0,07} \quad z_{0,II} = 0,05$$

$$z_{0,II} = 0.05$$

$$k_r = 0.19$$

$$c_r(z) = 1.09$$

Srednja brzina vjetra:

$$v_m(z) = c_r(z) \cdot c_o(z) \cdot v_b$$

$$c_o(z) = 1,00 \text{ faktor orografije}$$

$$v_m(z) = 21.80 \text{ m/s}$$

Intenzitet turbulencije:

$$I_v(z) = \frac{\sigma_v}{v_m(z)} = \frac{k_1}{c_o(z) \cdot \ln(z/z_0)} \quad \text{za} \quad z_{min} \leq z \leq z_{max}$$

$$I_v(z) = I_v(z_{min}) \quad \text{za} \quad z < z_{min}$$

$$k_1 = 1,00 \text{ faktor turbulencije}$$

$$I_v(z) = 0.17$$

Udarni tlak vjetra:

$$q_p(z) = [1 + 7 \cdot I_v(z)] \cdot \frac{1}{2} \cdot \rho \cdot v_m^2(z) = c_e(z) \cdot q_b$$

$$q_p(z) = 0.66 \text{ kN/m}^2$$



a. Vanjski pritisak vjetra na zatvoreni dio građevine: $w_e = q_p(z_e) \cdot c_{pe} = 0,66 \cdot c_{pe} \text{ [kN/m}^2\text{]}$

- Za koeficijente vanjskog tlaka se uzimaju vrijednosti sukladno normi i tablici ispod ovisno o položaju promatranog elementa konstrukcije.

b. Unutrašnji pritisak vjetra na zatvoreni dio građevine: $w_i = q_p(z_e) \cdot c_{pi} = 0,66 \cdot c_{pi} \text{ [kN/m}^2\text{]}$

- Građevina je predviđena da se izvede kao zatvorena s otvorima u vidu prozora koji mogu biti nasumično otvoreni. Stoga se za koeficijente unutarnjeg tlaka usvaja vrijednost $c_{pi} = \pm 0,25$.

$$w_i = 0,68 \cdot (\pm 0,25) = \pm 0,17 \text{ kN/m}^2$$

c. Rezultanti pritisak vjetra na zatvoreni dio građevine: $w_{uk} = q_p(z_e) \cdot (c_{pe} + c_{pi}) = 0,66 \cdot (c_{pe} + c_{pi}) \text{ [kN/m}^2\text{]}$

- U proračunu će se upisati rezultatni tlakovi vjetra na pojedine plohe sukladno skici na slijedećoj stranici, a sve svedeno na varijantu vanjskog tlaka. Prethodna analiza djelovanja vrijedi i za proračun fasadnih stijena koje nisu predmet ovog elaborata.

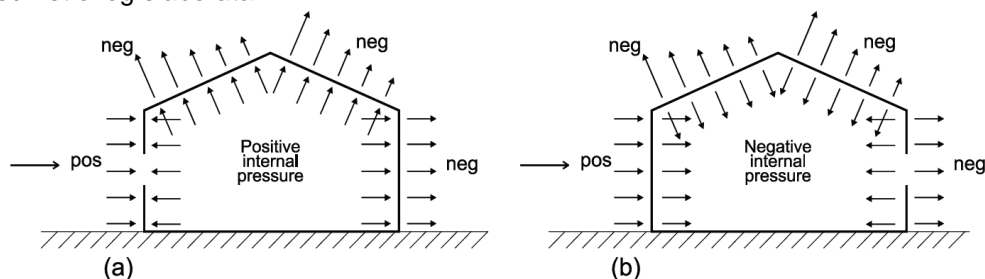

d. Trenje po krovu i pročeljima: $w_{fr} = q_p(z_e) \cdot c_{fr}$

- Trenje po krovu i pročeljima: $w_{fr} = q_p(z_e) \cdot c_{fr} = 0,66 \cdot 0,04 = 0,027 \text{ kN/m}^2$

(b) smjer vjetra $\theta=0^\circ$

b : dimenzija okomito na vjetar

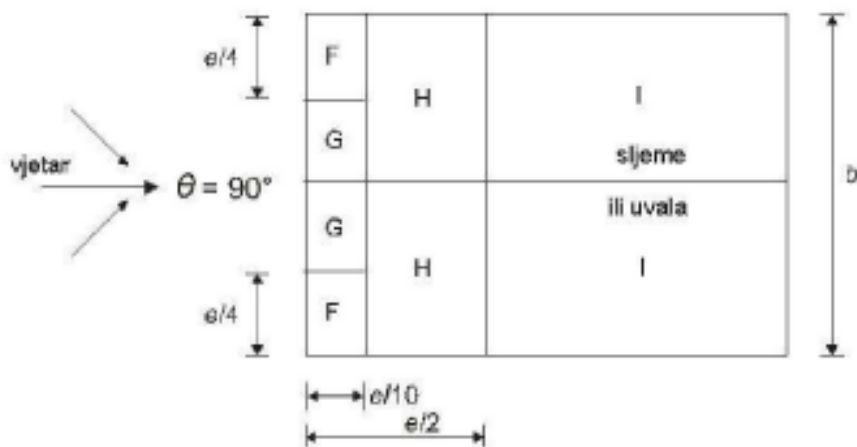

(c) smjer vjetra $\theta=90^\circ$

Slika 7.8 – Legenda za dvostrešne krovove

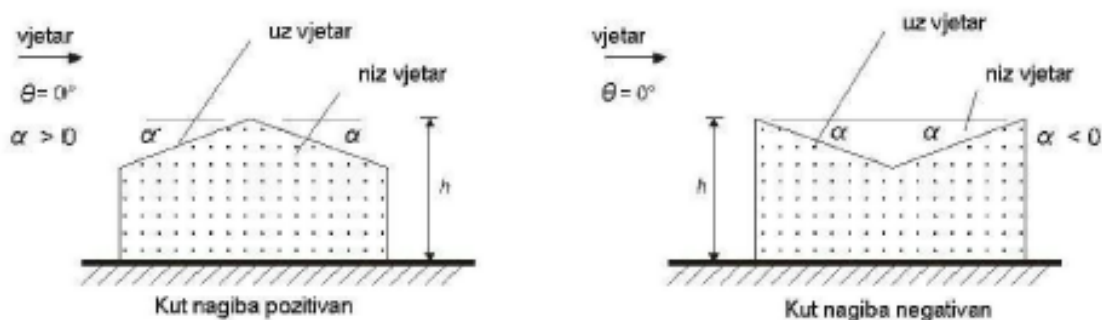

(a) općenito

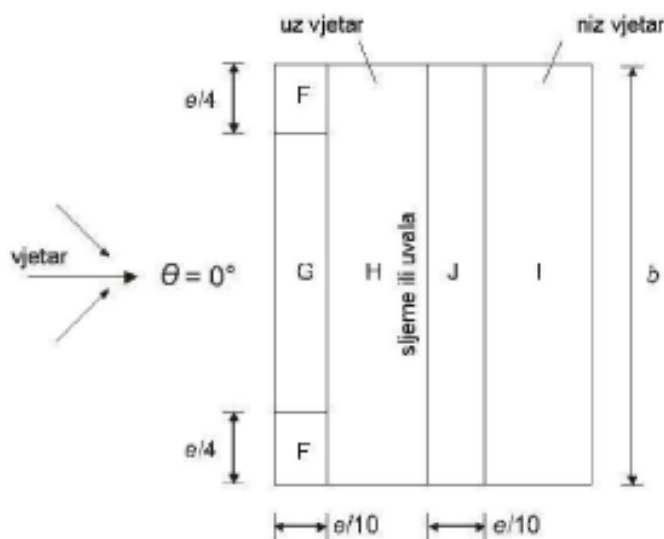

$e=b$ ili $2h$,
odabire se manja vrijednost

Tablica 7.4b(N) – Preporučene vrijednosti koeficijenta vanjskog tlaka za dvostrešne krovove

Nagib α	Područje za smjer vjetra $\theta=90^\circ$							
	F		G		H		I	
	$c_{pe,10}$	$c_{pe,1}$	$c_{pe,10}$	$c_{pe,1}$	$c_{pe,10}$	$c_{pe,1}$	$c_{pe,10}$	$c_{pe,1}$
-45°	-1,4	-2,0	-1,2	-2,0	-1,0	-1,3	-0,9	-1,2
-30°	-1,5	-2,1	-1,2	-2,0	-1,0	-1,3	-0,9	-1,2
-15°	-1,9	-2,5	-1,2	-2,0	-0,8	-1,2	-0,8	-1,2
-5°	-1,8	-2,5	-1,2	-2,0	-0,7	-1,2	-0,6	-1,2
5°	-1,6	-2,2	-1,3	-2,0	-0,7	-1,2	-0,6	
15°	-1,3	-2,0	-1,3	-2,0	-0,6	-1,2	-0,5	
30°	-1,1	-1,5	-1,4	-2,0	-0,8	-1,2	-0,5	
45°	-1,1	-1,5	-1,4	-2,0	-0,9	-1,2	-0,5	
60°	-1,1	-1,5	-1,2	-2,0	-0,8	-1,0	-0,5	
75°	-1,1	-1,5	-1,2	-2,0	-0,8	-1,0	-0,5	



Tablica 7.4a(N) – Preporučene vrijednosti koeficijenata vanjskog tlaka za dvostrešne krovove

Nagib α	Područje za smjer vjetrova $\theta = 0^\circ$									
	F		G		H		I		J	
	$c_{pe,10}$	$c_{pe,1}$	$c_{pe,10}$	$c_{pe,1}$	$c_{pe,10}$	$c_{pe,1}$	$c_{pe,10}$	$c_{pe,1}$	$c_{pe,10}$	$c_{pe,1}$
-45°	-0,6		-0,6		-0,8		-0,7		-1,0	-1,5
-30°	-1,1	-2,0	-0,8	-1,5	-0,8		-0,6		-0,8	-1,4
-15°	-2,5	-2,8	-1,3	-2,0	-0,9	-1,2	-0,5		-0,7	-1,2
-5°	-2,3	-2,5	-1,2	-2,0	-0,8	-1,2	+0,2		+0,2	
							-0,6		-0,6	
5°	-1,7	-2,5	-1,2	-2,0	-0,6	-1,2	-0,6		+0,2	
	+0,0		+0,0		+0,0				-0,6	
15°	-0,9	-2,0	-0,8	-1,5	-0,3		-0,4		-1,0	-1,5
	+0,2		+0,2		+0,2		+0,0		+0,0	+0,0
30°	-0,5	-1,5	-0,5	-1,5	-0,2		-0,4		-0,5	
	+0,7		+0,7		+0,4		+0,0		+0,0	
45°	-0,0		-0,0		-0,0		-0,2		-0,3	
	+0,7		+0,7		+0,6		+0,0		+0,0	
60°	+0,7		+0,7		+0,7		-0,2		-0,3	
75°	+0,8		+0,8		+0,8		-0,2		-0,3	

NAPOMENA 1: Pri $\theta = 0^\circ$ tlak se naglo mijenja između pozitivnih i negativnih vrijednosti na strani uz vjetar oko kuta $\alpha = -5^\circ$ do $+45^\circ$, stoga su navedene i pozitivne i negativne vrijednosti. Za takve krovove treba uzeti u obzir četiri slučaja gdje su najmanje vrijednosti svih područja F, G i H kombinirane s najvećim ili najmanjim vrijednostima područja I i J. Nije dopušteno miješanje pozitivnih i negativnih vrijednosti na istom pročelju.

NAPOMENA 2: Smije se upotrebljavati linearna interpolacija vrijednosti istog predznaka za međuvrijednosti kutova nagiba istog predznaka. (Ne interpolira se za kutove između $\alpha = -5^\circ$ i $\alpha = +5^\circ$ već se upotrebljavaju podaci za ravne krovove iz točke 7.2.3). Vrijednosti 0,0 dane su za potrebe interpolacije.



Tablica 7.1(N) – Preporučene vrijednosti koeficijenata vanjskog tlaka za vertikalne zidove tlocrtno pravokutnih zgrada

Područje	A		B		C		D		E	
	$c_{pe,10}$	$c_{pe,1}$	$c_{pe,10}$	$c_{pe,1}$	$c_{pe,10}$	$c_{pe,1}$	$c_{pe,10}$	$c_{pe,1}$	$c_{pe,10}$	$c_{pe,1}$
5	-1,2	-1,4	-0,8	-1,1	-0,5		+0,8	+1,0	-0,7	
1	-1,2	-1,4	-0,8	-1,1	-0,5		+0,8	+1,0	-0,5	
$\leq 0,25$	-1,2	-1,4	-0,8	-1,1	-0,5		+0,7	+1,0	-0,3	

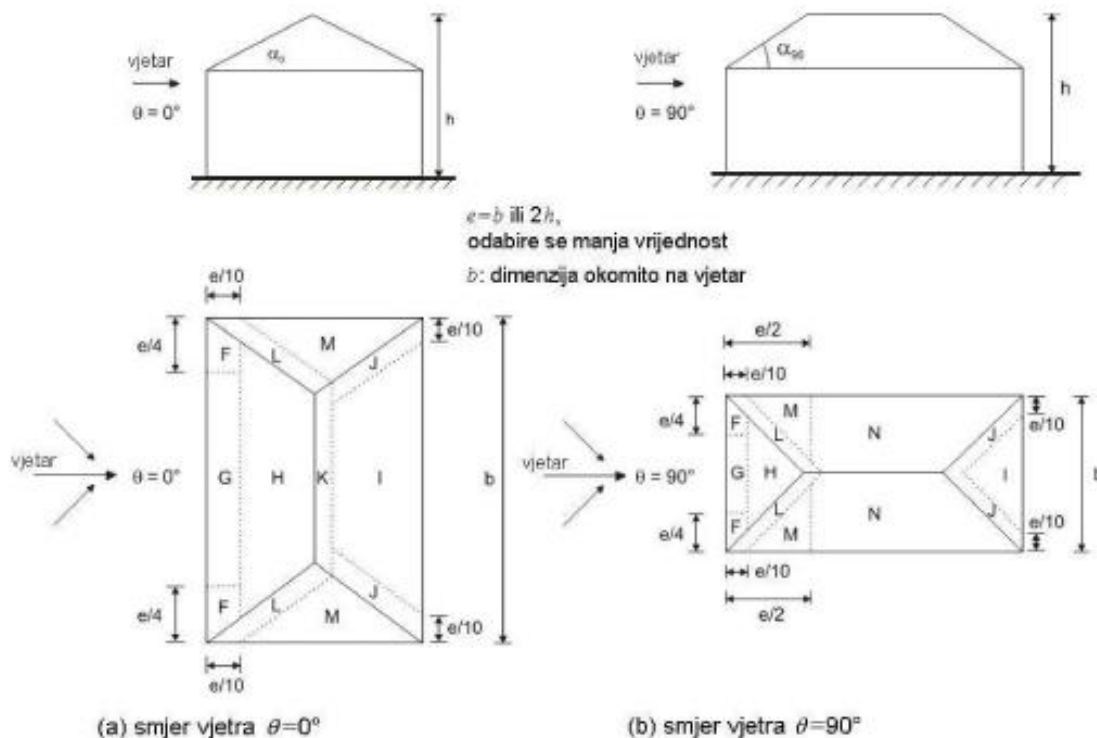

Slika 7.9 – Legenda za zakošene dvostrešne krovove

Tablica 7.5(N) – Preporučene vrijednosti koeficijenta vanjskog tlaka za zakošene dvostrešne krovove zgrada

Nagib α_0 za $\theta = 0^\circ$ α_{90} za $\theta = 90^\circ$	Područje za smjer vjetra $\theta = 0^\circ$ i $\theta = 90^\circ$																	
	F		G		H		I		J		K		L		M		N	
	$c_{pe,10}$	$c_{pe,1}$	$c_{pe,10}$	$c_{pe,1}$	$c_{pe,10}$	$c_{pe,1}$	$c_{pe,10}$	$c_{pe,1}$	$c_{pe,10}$	$c_{pe,1}$	$c_{pe,10}$	$c_{pe,1}$	$c_{pe,10}$	$c_{pe,1}$	$c_{pe,10}$	$c_{pe,1}$	$c_{pe,10}$	$c_{pe,1}$
5°	-1,7	-2,5	-1,2	-2,0	-0,6	-1,2	-0,3	-0,3	-0,6	-0,6	-1,2	-2,0	-0,6	-1,2	-0,4	-0,4	-0,4	-0,4
	+0,0	+0,0	+0,0	+0,0	+0,0	+0,0												
15°	-0,9	-2,0	-0,8	-1,5	-0,3	-0,3	-0,5	-0,5	-1,0	-1,5	-1,2	-2,0	-1,4	-2,0	-0,6	-1,2	-0,3	-0,3
	+0,2	+0,2	+0,2	+0,2	+0,2	+0,2												
30°	-0,5	-1,5	-0,5	-1,5	-0,2	-0,2	-0,4	-0,4	-0,7	-1,2	-0,5	-0,5	-1,4	-2,0	-0,8	-1,2	-0,2	-0,2
	+0,5	+0,7	+0,7	+0,7	+0,4	+0,4												
45°	-0,0	-0,0	-0,0	-0,0	-0,0	-0,0	-0,3	-0,3	-0,6	-0,6	-0,3	-0,3	-1,3	-2,0	-0,8	-1,2	-0,2	-0,2
	+0,7	+0,7	+0,7	+0,7	+0,6	+0,6												
60°	+0,7	+0,7	+0,7	+0,7	+0,7	+0,7	-0,3	-0,3	-0,6	-0,6	-0,3	-0,3	-1,2	-2,0	-0,4	-0,4	-0,2	-0,2
75°	+0,8	+0,8	+0,8	+0,8	+0,8	+0,8	-0,3	-0,3	-0,6	-0,6	-0,3	-0,3	-1,2	-2,0	-0,4	-0,4	-0,2	-0,2

NAPOMENA 1: Pri $\theta = 0^\circ$ tlak se naglo mijenja između pozitivnih i negativnih vrijednosti na strani uz vjetar oko nagiba $\alpha = +5^\circ$ do $+45^\circ$, stoga su navedene i pozitivne i negativne vrijednosti. Za takve krovove treba uzeti u obzir dva slučaja: jedan sa svim pozitivnim vrijednostima i jedan sa svim negativnim vrijednostima. Ne dopušta se miješanje pozitivnih i negativnih vrijednosti na jednom pročelju.

NAPOMENA 2: Za međuvrijednosti nagiba, smije se upotrebljavati linearna interpolacija za nagibe istog predznaka. Vrijednosti 0,0 dane su za potrebe interpolacije.

NAPOMENA 3: Nagib strane uz vjetar uvijek određuje koeficijente tlaka.

U proračunu će se upisati rezultantni tlakovi na drvenu konstrukciju krova s obzirom na površine „F“, „G“, „H“, „I“ i „J“, Koeficijenti vanjskog tlaka su dobiveni na temelju tablica 7.4a(N) i 7.4b(N) HRN EN 1991-1-4:2012, odnosno za dvostrešne krovove.



SEIZMIČKO DJELOVANJE NA NOSIVU KONSTRUKCIJU

- Proračun seizmičkog djelovanja provodi se prema HRN EN 1998-1:2011 i HRN EN 1998-1:2011/NA:2011. Horizontalnu stabilnost građevine na seizmičko djelovanje osiguravaju nosivi zidovi.

1. LOKACIJA: - Cabuna $a_{gR}/g = 0,135$ ($T_{NCR} = 475$ g.), $a_{gR}/g = 0,059$ ($T_{NCR} = 95$ g.),

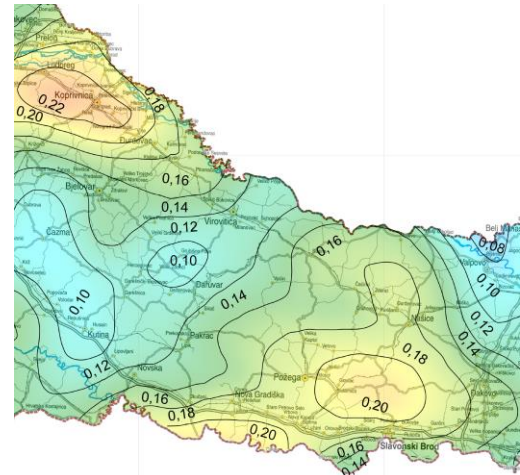
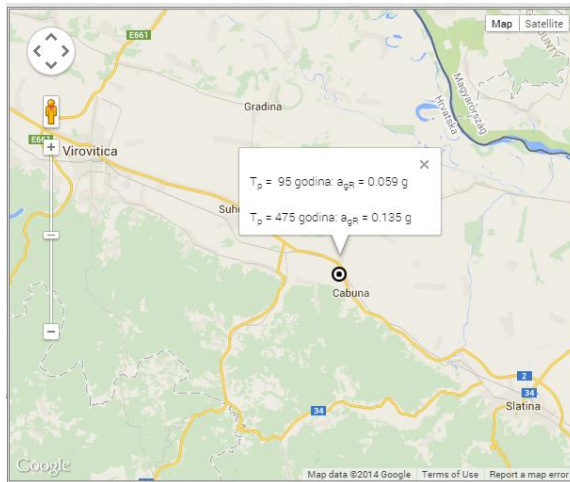

2. FAKTOR VAŽNOSTI GRAĐEVINE:

- Građevina razreda važnosti II. – poslovna građevina → $\gamma_I = 1,0$

3. TEMELJNO TLO:

- Tlo kategorije C
- $S = 1,15$; $T_B = 0,20s$; $T_C = 0,60s$; $T_D = 2,00s$

4. FAKTOR PONAŠANJA:

a) Smjer X

- Neomeđeno zide
- $q = 1,50$ - faktor ponašanja koji se usvaja

b) Smjer Y

- Neomeđeno zide
- $q = 1,50$ - faktor ponašanja koji se usvaja

DJELOVANJE TEMPERATURE NA NOSIVU KONSTRUKCIJU

- S obzirom da je građevina zatvorena, i toplinski izolirana, u proračunu glavne nosive armiranobetonske i zidane konstrukcije temperatura se neće uzimati u obzir.
- Utjecaj temperature, prema normi HRN EN 1991-1-5:2012: Eurokod 1: Djelovanja na konstrukcije -- Dio 1-5: Opća djelovanja -- Toplinska djelovanja (EN 1991-1-5:2003/AC:2009), potrebno je uzeti u obzir kod projektiranja fasada koje nisu predmet ovog elaborata.

BOČNI PRITISAK TLA NA ZIDOVE

- Bočni pritisak tla će se u prostornom modelu upisati kao horizontalno trapezno površinsko opterećenje na zidove u kontaktu s tlom. Bočni pritisak tla se u proračunu uzima kao trapezno opterećenje za mirni tlak tla. Pritisak tla se računa preko izraza:

$$p_o = k_o \times (\gamma_{tlo} \times h + q_{površina}) = 0,50 \times (20,0 \times h + q_{površina})$$

- pri čemu je: $\gamma_{tlo} = 20,0$ kN/m³.

- Za opterećenje na površini tla se uzima vrijednost u iznosu $q_{površina} = 5,00$ kN/m².
- Ovisno o koti tla i poziciji zida analogno su određena i upisana opterećenja na pojedine zidove.



C.3.1.5 KOMBINACIJE OPTEREĆENJA

Kombinacije opterećenja su određene u skladu s normom HRN EN 1990:2011 i nacionalnim dodatkom HRN EN 1990:2011/NA:2011.

PARCIJALNI FAKTORI SIGURNOSTI

ψ faktori

ψ faktori su određeni u skladu s tablicom A1.1:

Djelovanja (opterećenja)	ψ_0	ψ_1	ψ_2
Uporabno opterećenje (kategorija C)	0,70	0,50	0,30
Snijeg za $H \leq 1000$ m.n.m.	0,50	0,20	0,00
Vjetar	0,60	0,20	0,00
Temperatura	0,60	0,50	0,00

Proračunske vrijednosti djelovanja za EQU

Trajne i prolazne proračunske situacije	Stalna djelovanja		Vodeće promjenjivo djelovanje		Prateća promjenjiva djelovanja	
	nepovoljno	povoljno	nepovoljno	povoljno	nepovoljno	povoljno
(Eq. 6.10)	$1,10 \times G_{k1,sup}$ $1,50 \times G_{k1,sup}$	$0,90 \times G_{k1,inf}$ $0,00 \times G_{k2,inf}$	$1,50 \times Q_{k,1}$	$0,00 \times Q_{k,1}$	$1,50 \times \psi_{0,i} \times Q_{k,i}$	$0,00 \times \psi_{0,i} \times Q_{k,i}$

Proračunske vrijednosti djelovanja za STR

Trajne i prolazne proračunske situacije	Stalna djelovanja		Vodeće promjenjivo djelovanje		Prateća promjenjiva djelovanja	
	nepovoljno	povoljno	nepovoljno	povoljno	nepovoljno	povoljno
(Eq. 6.10)	$1,35 \times G_{k1,sup}$ $1,50 \times G_{k2,sup}$	$1,00 \times G_{k1,inf}$ $0,00 \times G_{k2,inf}$	$1,50 \times Q_{k,1}$	$0,00 \times Q_{k,1}$	$1,50 \times \psi_{0,i} \times Q_{k,i}$	$0,00 \times \psi_{0,i} \times Q_{k,i}$

Proračunske vrijednosti djelovanja za seizmičke kombinacije djelovanja

Seizmička proračunska situacija	Stalna djelovanja		Seizmičko djelovanje	Prateća promjenjiva djelovanja
	nepovoljno	povoljno		
(Eq. 6.12b)	$G_{kj,sup}$	$G_{kj,inf}$	$\gamma_1 \times A_{Ed}$ ili A_{Ed}	$\psi_{2,i} \times Q_{k,i}$

Proračunske vrijednosti djelovanja za SLS (granično stanje uporabljivosti)

Kombinacija	Stalna djelovanja		Vodeće promjenjivo djelovanje	Prateća promjenjiva djelovanja
	nepovoljno	povoljno		
Karakteristična	$G_{kj,sup}$	$G_{kj,inf}$	$Q_{k,1}$	$\psi_{0,i} \times Q_{k,i}$

Osnovne vrste opterećenja:

Oznaka pojedinog tipa opterećenja	Opis	Vrsta opterećenja
G	Vlastita težina + dodatno stalno	Stalno
Q	Uporabno opterećenje	Promjenjivo
S	Snijeg	Promjenjivo
W	Vjetar	Promjenjivo
T	Temperatura	Promjenjivo
A	Potres	Seizmičko



C.3.1.6 OSNOVNE NAPOMENE GLEDE PRORAČUNA

Krajnje granično stanje - Ultimate Limit State (ULS)

Svi elementi će se dimenzionirati radi jednostavnosti na najnepovoljniju kombinaciju opterećenja određene u skladu s jednadžbom (Eq. 6.10) - za EQU i STR i jednadžbom (Eq. 6.12b) - za seizmičko opterećenje.

Granično stanje uporabljivosti - Serviceability Limit State (SLS)

Deformacija konstrukcije će se analizirati za sve kombinacije definirane za SLS.

Kod kontrole vertikalnih deformacija primjenjuju se slijedeća ograničenja vertikalnih progiba:

Krovn nosiva konstrukcije: L/200 i L_k/125
Stropna nosiva konstrukcije: L/250 i L_k/150

Za horizontalne deformacije primjenjuje se slijedeće ograničenje:

Maksimalni dopušteni relativni pomak etaže: H_i/150 - prizemne industrijske građevine bez kрана i/ili međukatova
Maksimalni dopušteni relativni pomak etaže: H_i/300 - prizemne građevine
Maksimalni dopušteni relativni pomak etaže: H_i/300 - višekratne zgrade
Maksimalni ukupni pomak građevine: H_{tot}/500 - višekratne zgrade



C.3.3 STATIČKI PRORAČUN NOSIVE KONSTRUKCIJE

C.3.3.1 PRORAČUN STUBIŠNIH KRAKOVA

Poz. SK1 – Stubišni krak, C25/30; B500B

Stalno opterećenje

- podna obloga..... ≈ 1,00 kN/m²

Pokretno opterećenje

- Uporabno opterećenje..... q = 3,00 kN/m²

System

System graphics

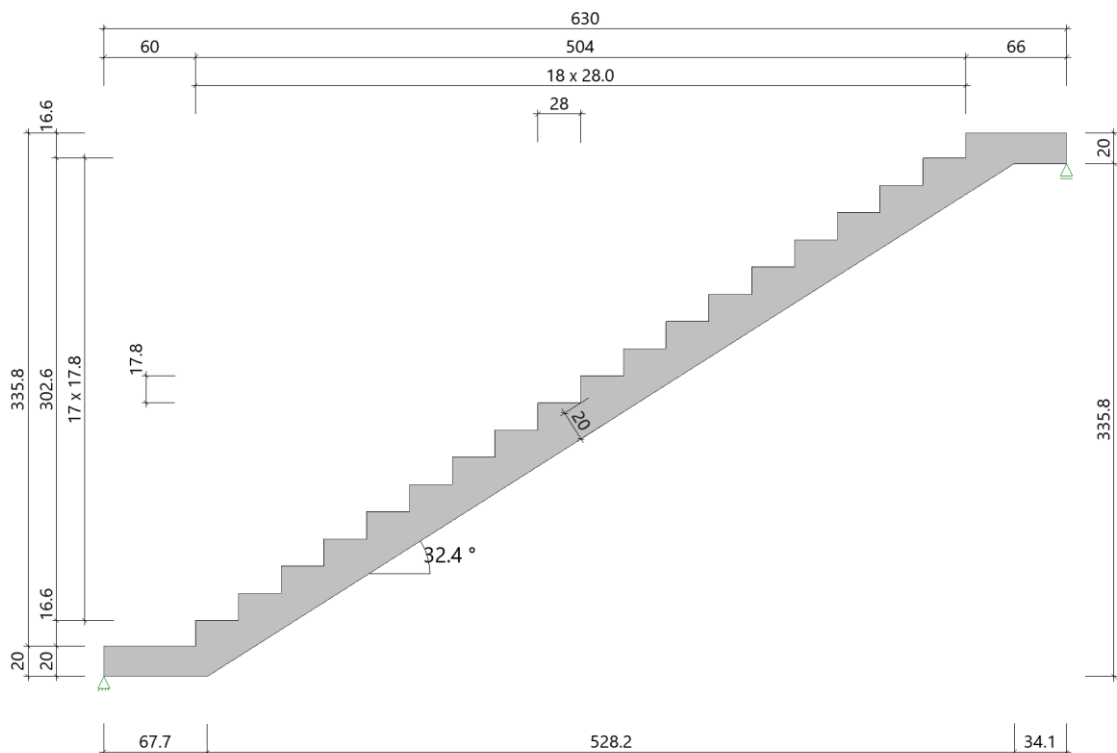

Geometry

Rfb floor landing top - Rfb floor landing bottom	H ₁ =	335.8 cm
Length from 1-st to to last step tread	L ₁ =	504.0 cm
Length lower landing to FE support	L ₂ =	60.0 cm
Length upper landing to FE support	L ₃ =	66.0 cm
width of flight	B ₁ =	100.0 cm
Width of cover	B ₂ =	100.0 cm
Live load width	B ₃ =	100.0 cm
Number of steps	n _s =	19
Height of step bottom	H _u =	16.6 cm
Height of step top	H _o =	16.6 cm
Stairs	H _s /L _s =	17.8 / 28.0 cm
Nosing	u =	0.0 cm



Thickness of stairs	D ₁ =	20.0 cm
Thickness lower landing	D ₂ =	20.0 cm
Thickness upper landing	D ₃ =	20.0 cm
Length of the staircase bottom view in plan	L ₄ =	528.2 cm
Distance 1st step to break point bottom	L ₅ =	7.7 cm

bearing

bttm: hinged without console
top: hinged without console

Support

Location	horizontal kN/m	vertical kN/m	turning kNm/rad
-			
left	rigid	rigid	free
right	free	rigid	free

Durability

Requirements durability

attack on concrete	X0
attack on reinforc.	XC1
min. concrete class	C 16/20
long. reinforcement	$\phi, m = 10$ mm
allowance in design	$\Delta c_{dev} = 10$ mm
longitudinal bars	$c_{min, m} = 10$ mm *5
concrete coverage	$c_{nom, m} = 20$ mm
laying dist. link	$c_l = 20$ mm
all. crack width	$w_{max} = 0.40$ mm

*5: bond decisive

Loads

Safety and combination factors

Action group	γ_G	γ_Q	ψ_0	ψ_1	ψ_2
Cat. A: domestic, residential areas	1.35	1.5	0.7	0.5	0.3

Load

Location	Type	g kN/m ²	q kN/m ²
-	-		
lower landing/ console	Covering	1.00	-
	Live load	-	3.00
Stairway	Covering	1.00	-
	Live load	-	3.00
upper landing/console	Covering	1.00	-
	Live load	-	3.00

Resulting loading (relative to the horizontal surface)

Location	Type	g kN/m ²	q kN/m ²
-	-		
lower landing/ console	Self weight	5.00	-
	Covering	1.00	-
	Live load	-	3.00
	Total	6.00	3.00
Stairway	Self weight	8.15	-
	Covering	1.00	-



Location	Type	g kN/m ²	q kN/m ²
-	-	-	-
upper landing/console	Live load	-	3.00
	Total	9.15	3.00
	Self weight	5.00	-
	Covering	1.00	-
	Live load	-	3.00
	Total	6.00	3.00

The dead weight is with $\gamma = 25.00$ kN/m³ considered.

Standard, Materials und Reinforcement layer

Design acc.to DIN EN 1992-1-1/NA/A1:2015-12

Construction materials: Concrete C25/30 Steel B500B
 $\gamma_c = 1.50$ $\gamma_s = 1.15$
 $f_{ck} = 25.0$ N/mm² $f_{yk} = 500.0$ N/mm²

Individual lengths(for framework calculation)

	lower landing	Stairway	upper landing
Dimension	0.65 m	6.26 m (L _{tot}) 5.28 m (L _{hor}) 3.36 m (L _{vert})	0.37 m

Reinforcement layer bottom $d_1 = 3.0$ cm

Reinforcement upper layer $d_2 = 3.0$ cm

Results stair

Bending design

All design results per m stair width!

Flexural reinforcement

Location	h cm	M _{Ed} kNm/m	N _{Ed} kN/m	req. a _{sb} cm ² /m	req. a _{st} cm ² /m
lower landing, lower reinforcement	20.0	30.03	0.0	4.0	0.0
Stairway, lower reinforcement	20.0	83.02	0.1	12.6	0.0
upper landing, lower reinforcement	20.0	18.15	0.0	2.4	0.0

exist. reinforcement

lower reinforcement 10 \emptyset 14 / 10.0 cm (Suggestion from program for number \emptyset)
 exist. a_{sbtm} = 15.39 cm²/m

Note: existing a_s(related reinforcement) = existing A_s(absolute reinforcement) / B₁(running width).

Shear design

Shear reinforcement B500B

Location	V _{Ed} kN/m	N _{Ed} kN/m	k _z -	θ Degree	a _{sL} cm ² /m	V _{Rd,c} kN/m	V _{Rd,max} kN/m	req. a _{sStir} cm ² /m ²
lower landing left	50.4	0.0	0.76	18.4	0.0	84.1	414.4	0.0
lower landing right	42.3	0.0	0.76	18.4	4.0	84.1	414.4	0.0
Stairway left	35.7	-22.7	0.76	18.4	3.8	86.5	414.4	0.0
Stairway right	-39.5	25.1	0.76	18.4	2.7	81.6	414.4	0.0
Upper landing left	-46.8	0.0	0.76	18.4	2.4	84.1	414.4	0.0
Upper landing right	-51.4	0.0	0.76	18.4	0.0	84.1	414.4	0.0



Crack width check

The check is carried out with the quasi-permanent action combination

Crack width limitation stairs:

Location	h cm	M _{Ed} kNm	N _{Ed} kN	exist. A _{sb} cm ²	exist. A _{st} cm ²	Env.Cl	d _{s,exist} mm	d _{s,limit} mm	exist.W mm	perm.W mm
Stairway, bottom side	20.0	49.42	0.03	15.4	0.0	XC1	14	52	0.11	0.40

Deformation

The calculation will be done with quasi permanent Action combination at state I ($E_{cm} = 31000 \text{ N/mm}^2$).

max. $f = 1.3 \text{ cm}$ (in staircase at $x = 2.98 \text{ m}$)

Note: The deflection value is to be understood perpendicular to the corresponding member axis. The x-value refers to the beginning of the member (beginning lower platform, staircase or upper platform) and runs in the direction of the member axis.

Support reactions

Definition supporting forces

- (A) support left (v) vertical supporting force
(B) support right (v) horizontal supporting force

Support reactions per m stair width

	A _v kN/m	A _h kN/m	B _v kN/m	B _h kN/m
γ = 1.0				
Total	36.3	0.0	37.0	0.0
from g	26.9	0.0	27.6	0.0
from q	9.5	0.0	9.4	0.0
γ-times				
Total	50.4	0.0	51.4	0.0
from g	36.2	0.0	37.2	0.0
from q	14.2	0.0	14.2	0.0

Self weight of stairs

The self-weight of the stair (without covering) G_k is 48.1 kN

Stubišni krak armirati s glavnom uzdužnom armaturom $\varnothing 14/10 \text{ cm}$ i razdjelnom (poprečnom) armaturom $\varnothing 8/20 \text{ cm}$.



Poz. SK2 – Stubišni krak, C25/30; B500B

Stalno opterećenje

- podna obloga..... $\approx 1,00 \text{ kN/m}^2$

Pokretno opterećenje

- Uporabno opterećenje..... $q = 3,00 \text{ kN/m}^2$

System

System graphics

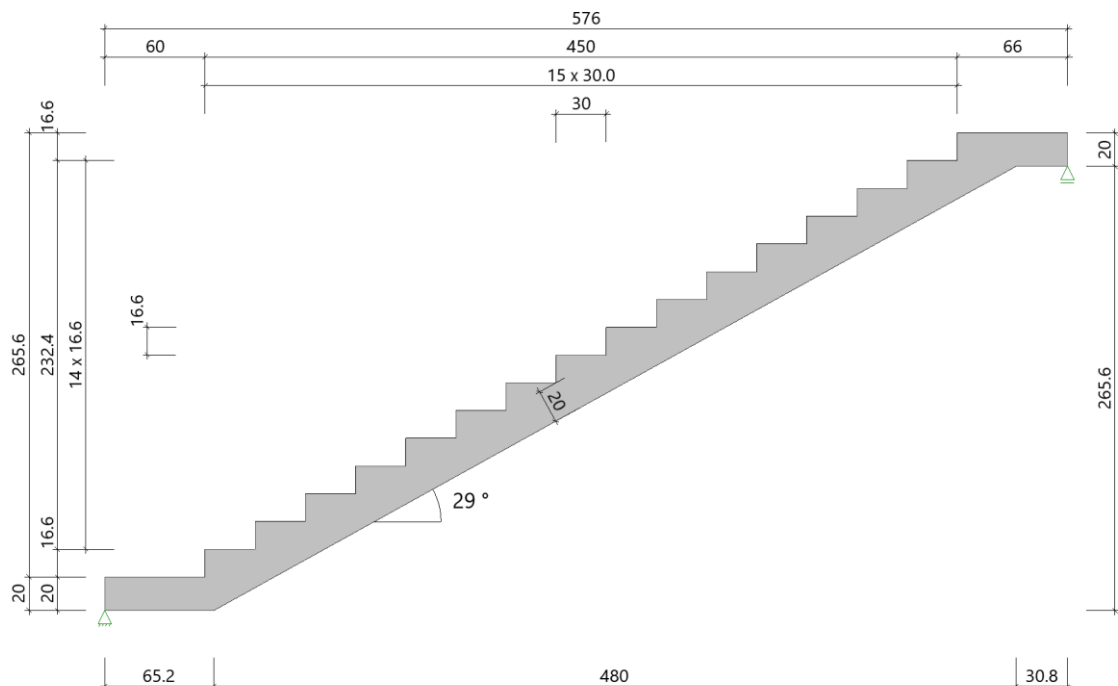

Geometry

Rfb floor landing top - Rfb floor landing bottom	$H_1 =$	265.6 cm
Length from 1-st to to last step tread	$L_1 =$	450.0 cm
Length lower landing to FE support	$L_2 =$	60.0 cm
Length upper landing to FE support	$L_3 =$	66.0 cm
width of flight	$B_1 =$	100.0 cm
Width of cover	$B_2 =$	100.0 cm
Live load width	$B_3 =$	100.0 cm
Number of steps	$n_s =$	16
Height of step bottom	$H_u =$	16.6 cm
Height of step top	$H_o =$	16.6 cm
Stairs	$H_s / L_s =$	16.6 / 30.0 cm
Nosing	$u =$	0.0 cm
Thickness of stairs	$D_1 =$	20.0 cm
Thickness lower landing	$D_2 =$	20.0 cm
Thickness upper landing	$D_3 =$	20.0 cm
Length of the staircase bottom view in plan	$L_4 =$	480.0 cm
Distance 1st step to break point bottom	$L_5 =$	5.2 cm



bearing

bttm: hinged without console

top: hinged without console

Support

Location -	horizontal kN/m	vertical kN/m	turning kNm/rad
left	rigid	rigid	free
right	free	rigid	free

Durability

Requirements durability

attack on concrete	X0
attack on reinforc.	XC1
min. concrete class	C 16/20
long. reinforcement	$\phi, m = 10 \text{ mm}$
allowance in design	$\Delta c_{dev} = 10 \text{ mm}$
longitudinal bars	$c_{min, m} = 10 \text{ mm} *5$
concrete coverage	$c_{nom, m} = 20 \text{ mm}$
laying dist. link	$c_l = 20 \text{ mm}$
all. crack width	$w_{max} = 0.40 \text{ mm}$

*5: bond decisive

Loads

Safety and combination factors

Action group	γ_G	γ_Q	ψ_0	ψ_1	ψ_2
Cat. A: domestic, residential areas	1.35	1.5	0.7	0.5	0.3

Load

Location -	Type -	g kN/m ²	q kN/m ²
lower landing/ console	Covering	1.00	-
	Live load	-	3.00
Stairway	Covering	1.00	-
	Live load	-	3.00
upper landing/console	Covering	1.00	-
	Live load	-	3.00

Resulting loading (relative to the horizontal surface)

Location -	Type -	g kN/m ²	q kN/m ²
lower landing/ console	Self weight	5.00	-
	Covering	1.00	-
	Live load	-	3.00
	Total	6.00	3.00
Stairway	Self weight	7.79	-
	Covering	1.00	-
	Live load	-	3.00
	Total	8.79	3.00
upper landing/console	Self weight	5.00	-
	Covering	1.00	-
	Live load	-	3.00



Location	h cm	M _{Ed} kNm	N _{Ed} kN	exist. A _{sb} cm ²	exist. A _{st} cm ²	Env.Cl	d _{s,exist} mm	d _{s,limit} mm	exist.W mm	perm.W mm
-										
Stairway, bottom side	20.0	39.83	0.1	11.3	0.0	XC1	12	36	0.13	0.40

Deformation

The calculation will be done with quasi permanent Action combination at state I ($E_{cm} = 31000 \text{ N/mm}^2$).

max. $f = 0.8 \text{ cm}$ (in staircase at $x = 2.60 \text{ m}$)

Note: The deflection value is to be understood perpendicular to the corresponding member axis. The x-value refers to the beginning of the member (beginning lower platform, staircase or upper platform) and runs in the direction of the member axis.

Support reactions

Definition supporting forces

- (A) support left (v) vertical supporting force
(B) support right (h) horizontal supporting force

Support reactions per m stair width

	A _v kN/m	A _h kN/m	B _v kN/m	B _h kN/m
γ = 1.0				
Total	32.3	0.0	33.0	0.0
from g	23.6	0.0	24.3	0.0
from q	8.6	0.0	8.6	0.0
γ-times				
Total	44.9	0.0	45.8	0.0
from g	31.9	0.0	32.8	0.0
from q	13.0	0.0	13.0	0.0

Self weight of stairs

The self-weight of the stair (without covering) G_k is 42.2 kN

Stubišni krak armirati s glavnom uzdužnom armaturom $\varnothing 12/10 \text{ cm}$ i razdjelnom (poprečnom) armaturom $\varnothing 8/20 \text{ cm}$.



Poz. SK3 – Stubišni krak, C25/30; B500B

Stalno opterećenje

- podna obloga..... $\approx 1,00 \text{ kN/m}^2$

Pokretno opterećenje

- Uporabno opterećenje..... $q = 3,00 \text{ kN/m}^2$

System

System graphics

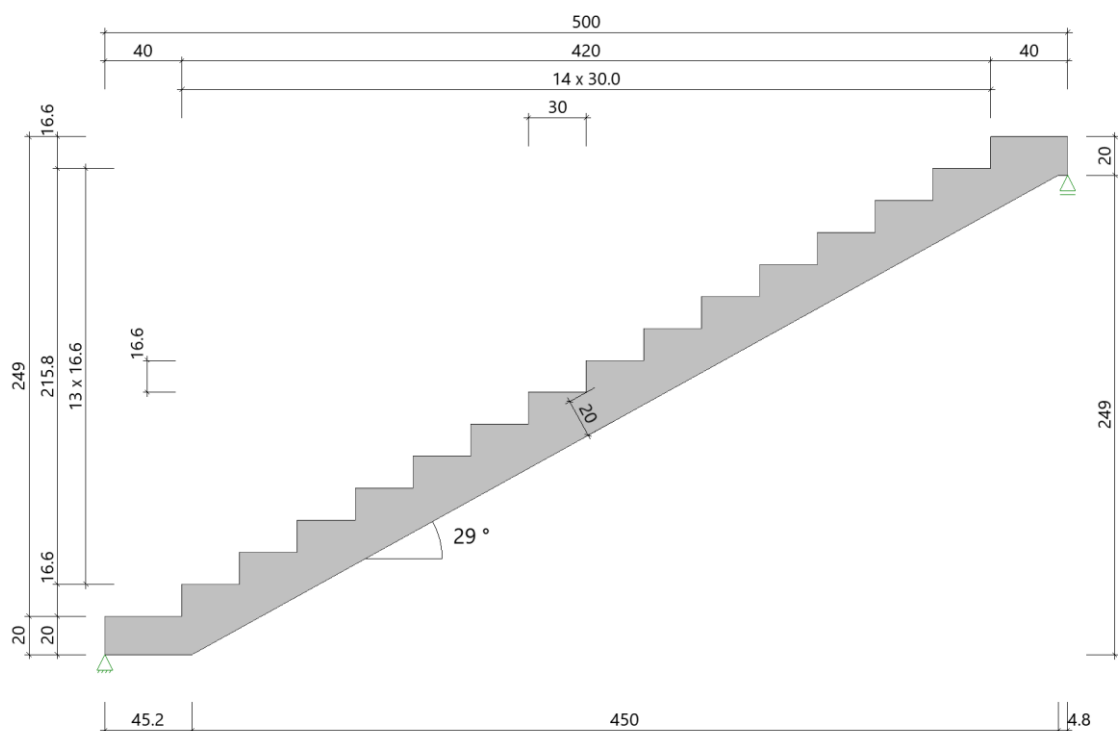

Geometry

Rfb floor landing top - Rfb floor landing bottom	$H_1 =$	249.0 cm
Length from 1-st to to last step tread	$L_1 =$	420.0 cm
Length lower landing to FE support	$L_2 =$	40.0 cm
Length upper landing to FE support	$L_3 =$	40.0 cm
width of flight	$B_1 =$	100.0 cm
Width of cover	$B_2 =$	100.0 cm
Live load width	$B_3 =$	100.0 cm
Number of steps	$n_s =$	15
Height of step bottom	$H_u =$	16.6 cm
Height of step top	$H_o =$	16.6 cm
Stairs	$H_s/L_s =$	16.6 / 30.0 cm
Nosing	$u =$	0.0 cm
Thickness of stairs	$D_1 =$	20.0 cm
Thickness lower landing	$D_2 =$	20.0 cm
Thickness upper landing	$D_3 =$	20.0 cm



Length of the staircase bottom view in plan $L_4 = 450.0$ cm
Distance 1st step to break point bottom $L_5 = 5.2$ cm

bearing

bttm: hinged without console

top: hinged without console

Support

Location	horizontal kN/m	vertical kN/m	turning kNm/rad
left	rigid	rigid	free
right	free	rigid	free

Durability

Requirements durability

attack on concrete X0
attack on reinforc. XC1
min. concrete class C 16/20
long. reinforcement $\phi, m = 10$ mm
allowance in design $\Delta c_{dev} = 10$ mm
longitudinal bars $c_{min, m} = 10$ mm *5
concrete coverage $c_{nom, m} = 20$ mm
laying dist. link $c, l = 20$ mm
all. crack width $w_{max} = 0.40$ mm
*5: bond decisive

Loads

Safety and combination factors

Action group	γ_G	γ_Q	ψ_0	ψ_1	ψ_2
Cat. A: domestic, residential areas	1.35	1.5	0.7	0.5	0.3

Load

Location	Type	g kN/m ²	q kN/m ²
lower landing/ console	Covering	1.00	-
	Live load	-	3.00
Stairway	Covering	1.00	-
	Live load	-	3.00
upper landing/console	Covering	1.00	-
	Live load	-	3.00

Resulting loading (relative to the horizontal surface)

Location	Type	g kN/m ²	q kN/m ²
lower landing/ console	Self weight	5.00	-
	Covering	1.00	-
	Live load	-	3.00
	Total	6.00	3.00
Stairway	Self weight	7.79	-
	Covering	1.00	-
	Live load	-	3.00
	Total	8.79	3.00
upper landing/console	Self weight	5.00	-



Location	Type	g kN/m ²	q kN/m ²
-	-	-	-
	Covering	1.00	-
	Live load	-	3.00
	Total	6.00	3.00

The dead weight is with $\gamma = 25.00 \text{ kN/m}^3$ considered.

Standard, Materials und Reinforcement layer

Design acc.to DIN EN 1992-1-1/NA/A1:2015-12

Construction materials: Concrete C25/30 Steel B500B
 $\gamma_c = 1.50$ $\gamma_s = 1.15$
 $f_{ck} = 25.0 \text{ N/mm}^2$ $f_{yk} = 500.0 \text{ N/mm}^2$

Individual lengths(for framework calculation)

	lower landing	Stairway	upper landing
Dimension	0.43 m	5.14 m (L_{tot}) 4.50 m (L_{hor}) 2.49 m (L_{vert})	0.07 m

Reinforcement layer bottom $d_1 = 3.0 \text{ cm}$
 Reinforcement upper layer $d_2 = 3.0 \text{ cm}$

Results stair

Bending design

All design results per m stair width!

Flexural reinforcement

Location	h cm	M_{Ed} kNm/m	N_{Ed} kN/m	req. a_{sb} cm ² /m	req. a_{st} cm ² /m	&About -
lower landing, lower reinforcement	20.0	15.63	0.0	2.2	0.0	*)
Stairway, lower reinforcement	20.0	50.95	0.3	7.2	0.0	
upper landing, lower reinforcement	20.0	2.97	0.0	2.2	0.0	*)

*) Minimum longitudinal reinforcement acc.to DIN EN 1992-1-1/NA/A1:2015-12 9.2.1.1 (1) is decisive.

exist. reinforcement

lower reinforcement $10 \text{ } \emptyset 10 / 10.0 \text{ cm}$ (Suggestion from program for number \emptyset)
 exist. $a_{sbtm} = 7.85 \text{ cm}^2/\text{m}$

Note: existing a_s (related reinforcement) = existing A_s (absolute reinforcement) / B_1 (running width).

Shear design

Shear reinforcement B500B

Location	V_{Ed} kN/m	N_{Ed} kN/m	k_z -	θ Degree	a_{sL} cm ² /m	$V_{Rd,c}$ kN/m	$V_{Rd,max}$ kN/m	req. a_{sStir} cm ² /m ²
lower landing left	39.4	0.0	0.76	18.4	0.0	84.1	414.4	0.0
lower landing right	34.0	0.0	0.76	18.4	2.2	84.1	414.4	0.0
Stairway left	29.8	-16.5	0.76	18.4	2.2	85.8	414.4	0.0
Stairway right	-34.7	19.2	0.76	18.4	2.5	82.2	414.4	0.0
Upper landing left	-39.6	0.0	0.76	18.4	2.2	84.1	414.4	0.0
Upper landing right	-40.6	0.0	0.76	18.4	0.0	84.1	414.4	0.0



Crack width check

The check is carried out with the quasi-permanent action combination

Crack width limitation stairs:

Location	h cm	M _{Ed} kNm	N _{Ed} kN	exist. A _{sb} cm ²	exist. A _{st} cm ²	Env.Cl	d _{s,exist} mm	d _{s,limit} mm	exist.W mm	perm.W mm
Stairway, bottom side	20.0	30.14	0.2	7.9	0.0	XC1	10	25	0.16	0.40

Deformation

The calculation will be done with quasi permanent Action combination at state I ($E_{cm} = 31000 \text{ N/mm}^2$).

max. $f = 0.5 \text{ cm}$ (in staircase at $x = 2.42 \text{ m}$)

Note: The deflection value is to be understood perpendicular to the corresponding member axis. The x-value refers to the beginning of the member (beginning lower platform, staircase or upper platform) and runs in the direction of the member axis.

Support reactions

Definition supporting forces

- (A) support left (v) vertical supporting force
(B) support right (h) horizontal supporting force

Support reactions per m stair width

	A _v kN/m	A _h kN/m	B _v kN/m	B _h kN/m
γ = 1.0				
Total	28.3	0.0	29.2	0.0
from g	20.8	0.0	21.7	0.0
from q	7.5	0.0	7.5	0.0
γ-times				
Total	39.4	0.0	40.6	0.0
from g	28.1	0.0	29.3	0.0
from q	11.3	0.0	11.3	0.0

Self weight of stairs

The self-weight of the stair (without covering) G_k is 37.6 kN

Stubišni krak armirati s glavnom uzdužnom armaturom $\varnothing 10/10 \text{ cm}$ i razdjelnom (poprečnom) armaturom $\varnothing 8/20 \text{ cm}$.



C.3.3.2 ANALIZA VERTIKALNOG DJELOVANJA NA KROVNU NOSIVU KONSTRUKCIJU

Poz. 400 - Krov

Kosi krov

Stalno opterećenje

- Pokrov (lim).....	≈ 0,15kN/m ²
- Pod konstrukcija od dasaka.....	≈ 0,20kN/m ²
- Vlastita težina rogova	≈ 0,15kN/m ²
- Unutarnja izolacija i podgled	≈ 0,40kN/m ²
	Δg ≈ 0,90kN/m²

POZICIJA 1

Drveni rogovi iz dva dijela
b/d = 12/16cm
a = 90cm
C24 (S10)

BAUSTOFF: Nadelholz S 10
Holzfeuchte ≤ 18 % Ke = 1.000 Ks = 1.000

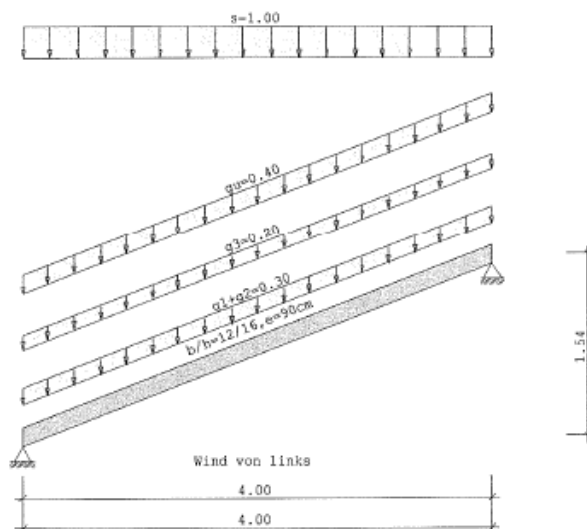

SYSTEM : Durchlaufsparren
Gf1 = Grundfläche , Df1 = Dachfläche

Sparren	Feld	Länge Gf1	Länge Df1	(m)		
1	1	4.00	4.28	links	21.0 Grad	12/16

Definitionen der Sparrenaufleger

Nr	Cx[kN/cm]	Cz[kN/cm]	tv[cm]
1	-1	-1	3.0
2	-1	-1	3.0

BELASTUNG

Sparren:
Dacheindeckung g1 = 0.15 kN/m2 Df1
Konstruktion g2 = 0.15 kN/m2 Df1
Dachausbau g3 = 0.20 kN/m2 Df1
Dachausbau unten gu = 0.40 kN/m2 Df1
Mannlast Sparren P = 1.00 kN nach DIN 1055-3, 6.2.1
Schneelasten nach DIN 1055-5/A1:1994-04
Windlasten nach DIN 1055-4:1986-08
Regelschneelast s0 = 1.00 kN/m2 Gf1
Schneelast links s = 1.00 kN/m2 (ks=1.00)
Windstaudruck q = 0.68 kN/m2
Wind von links
Windbelastung wd = 0.00 kN/m2
Wind von rechts
Windbelastung ws = 0.41 kN/m2
- Winddruckwerte jeweils incl. *1.25
- Die Ausbaulast g3 wird von den HG-Rändern bis zum First angesetzt.
Knicklängen aus Eigenwertermittlung, ≤ 0,9 * Bauteillänge
Bauteile kontinuierlich seitlich gehalten



SPARREN (li): 12 / 16 e = 90 cm

Tragfähigkeitsnachweise

K2	Spannung (Feld) : σ_B	= 6.90 < 10.00 MN/m ²	(0.69)
K2	Spannung (Stz.) : σ_B	= 0.12 < 10.00 MN/m ²	(0.01)
K2	Stabilität : σ_B	= 6.46 < 10.00 MN/m ²	(0.65)
K2	Schubspannung : τ	= 0.26 < 0.90 MN/m ²	(0.29)
Gebrauchstauglichkeit			
K2	Durchbiegung : f_{lok}	= 1.65 < 1.71 cm = L/250	(0.96)
K2	f_{ges}	= 1.65 < 1.71 cm = L/250	(0.96)

AUFLAGERKRÄFTE [kN/m], einfache Werte, Winddruck ohne Erhöhungsfaktor

Max-Werte je Lastgruppe

Lager	ständig		Schnee		Wind	
	V	H	V	H	V	H
1	1.93	0.00	2.00	0.00	0.00	0.00
2	1.93	0.00	2.00	0.00	0.00	0.00

Min-Werte je Lastgruppe

Lager	ständig		Schnee		Wind	
	V	H	V	H	V	H
1	1.93	0.00	0.00	0.00	-0.82	-0.31
2	1.93	0.00	0.00	0.00	-0.82	-0.31

MAX/MIN AUFLAGERKRÄFTE [kN/m], ohne Winddruckerhöhungsfaktor

Lager	V_{max}	H_{zug}	Kombi	H_{max}	V_{zug}	Kombi
1	3.93	0.00	K2	0.00	1.93	K1 (DIN1052 H)
	3.93	0.00	K2	0.00	1.93	K1 (DIN1055)
2	3.93	0.00	K2	0.00	1.93	K1 (DIN1052 H)
	3.93	0.00	K2	0.00	1.93	K1 (DIN1055)

Min. Auflagerkräfte sind nicht für den Nachweis gegen Abheben geeignet!

Lager	V_{min}	H_{zug}	Kombi	H_{min}	V_{zug}	Kombi
1	1.93	0.00	K1	0.00	1.93	K1 (DIN1052 H)
	1.93	0.00	K1	0.00	1.93	K1 (DIN1055)
2	1.93	0.00	K1	0.00	1.93	K1 (DIN1052 H)
	1.93	0.00	K1	0.00	1.93	K1 (DIN1055)



POZICIJA 2

Drveni rogovi iz dva dijela

b/d = 10/14cm

a = 90cm

C24 (S10)

BAUSTOFF: Nadelholz S 10

Holzfeuchte $\leq 18\%$ Ke = 1.000 Ks = 1.000

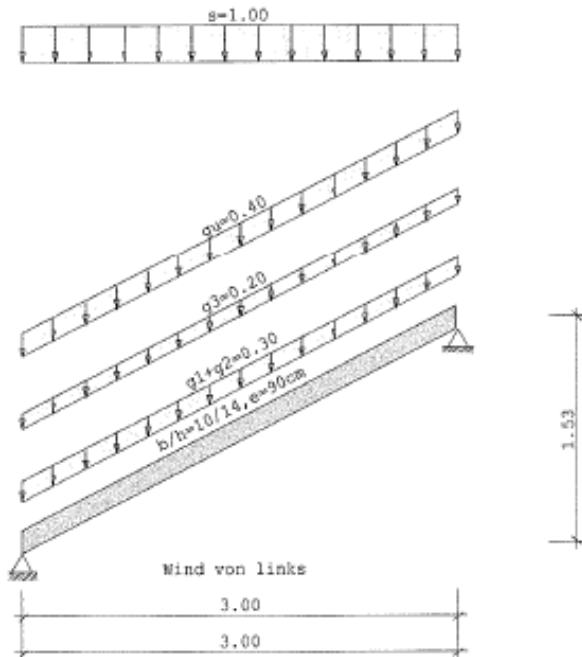

SYSTEM : Durchlaufsparren
Gf1 = Grundfläche , Df1 = Dachfläche

Sparren	Feld	Länge Gf1	Länge Df1	(m)		
	1	3.00	3.37	links	27.0 Grad	10/14

Definitionen der Sparrenaufleger

Nr	Cx[kN/cm]	Cz[kN/cm]	tv[cm]
1	-1	-1	3.0
2	-1	-1	3.0

BELASTUNG

Sparren:

Dacheindeckung g1 = 0.15 kN/m² Df1
 Konstruktion g2 = 0.15 kN/m² Df1
 Dachausbau g3 = 0.20 kN/m² Df1
 Dachausbau unten gu = 0.40 kN/m² Df1
 Mannlast Sparren P = 1.00 kN nach DIN 1055-3, 6.2.1

Schneelasten nach DIN 1055-5/A1:1994-04

Windlasten nach DIN 1055-4:1986-08

Regelschneelast s0 = 1.00 kN/m² Gf1

Schneelast links s = 1.00 kN/m² (ks=1.00)

Windstaudruck q = 0.68 kN/m²

Wind von links

Windbelastung wd = 0.00 kN/m²

Wind von rechts

Windbelastung ws = 0.41 kN/m²

- Winddruckwerte jeweils incl. *1.25

- Die Ausbaulast g3 wird von den HG-Rändern bis zum First angesetzt.

Knicklängen aus Eigenwertermittlung, $\leq 0,9 \cdot$ Bauteillänge

Bauteile kontinuierlich seitlich gehalten



SPARREN (li): 10 / 14 e = 90 cm

Tragfähigkeitsnachweise

K2	Spannung (Feld) : σ_B	=6.23 < 10.00 MN/m ²	(0.62)
K2	Spannung (Stz.) : σ_B	=0.16 < 10.00 MN/m ²	(0.02)
K2	Stabilität : σ_B	= 5.87 < 10.00 MN/m ²	(0.59)
K2	Schubspannung : τ	=0.26 < 0.90 MN/m ²	(0.29)
Gebrauchstauglichkeit			
K2	Durchbiegung	: f_{lok} = 1.05 < 1.35 cm = L/250	(0.78)
K2	f_{ges} = 1.05	< 1.35 cm = L/250	(0.78)

AUFLAGERKRÄFTE [kN/m], einfache Werte, Winddruck ohne Erhöhungsfaktor

Max-Werte je Lastgruppe

Lager	ständig		Schnee		Wind	
	V	H	V	H	V	H
1	1.52	0.00	1.50	0.00	0.00	0.00
2	1.52	0.00	1.50	0.00	0.00	0.00

Min-Werte je Lastgruppe

Lager	ständig		Schnee		Wind	
	V	H	V	H	V	H
1	1.52	0.00	0.00	0.00	-0.61	-0.31
2	1.52	0.00	0.00	0.00	-0.61	-0.31

MAX/MIN AUFLAGERKRÄFTE [kN/m], ohne Winddruckerhöhungsfaktor

Lager	V_{max}	H_{zug}	Kombi	H_{max}	V_{zug}	Kombi
1	3.02	0.00	K2	0.00	1.52	K1 (DIN1052 H)
	3.02	0.00	K2	0.00	1.52	K1 (DIN1055)
2	3.02	0.00	K2	0.00	1.52	K1 (DIN1052 H)
	3.02	0.00	K2	0.00	1.52	K1 (DIN1055)

Min. Auflagerkräfte sind nicht für den Nachweis gegen Abheben geeignet!

Lager	V_{min}	H_{zug}	Kombi	H_{min}	V_{zug}	Kombi
1	1.52	0.00	K1	0.00	1.52	K1 (DIN1052 H)
	1.52	0.00	K1	0.00	1.52	K1 (DIN1055)
2	1.52	0.00	K1	0.00	1.52	K1 (DIN1052 H)
	1.52	0.00	K1	0.00	1.52	K1 (DIN1055)



POZICIJA 3

Drveni rogovi iz jednog komada

b/d = 14/18cm

a = 90cm

C24 (S10)

BAUSTOFF: Nadelholz S 10

Holzfeuchte \leq 18 % Ke = 1.000 Ks = 1.000

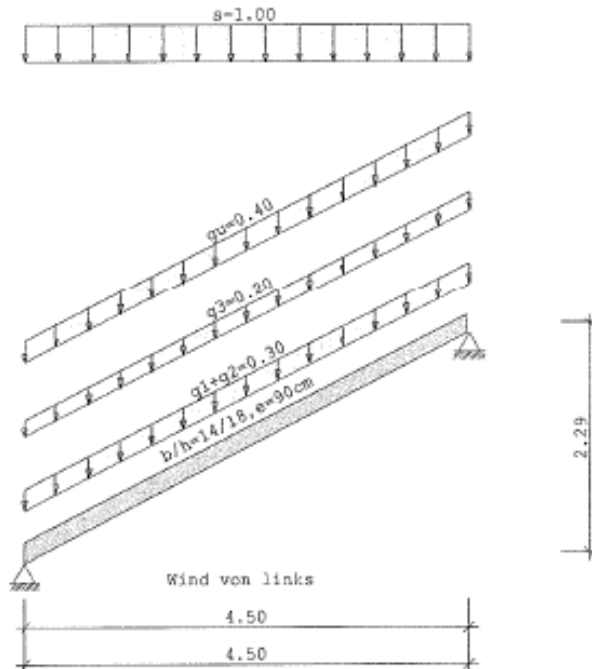

SYSTEM : Durchlaufsparren

Gf1 = Grundfläche , Df1 = Dachfläche

Sparren

Feld	Länge Gf1	Länge Df1	(m)		
1	4.50	5.05	links	27.0 Grad	14/18

Definitionen der Sparrenaufleger

Nr	Cx[kN/cm]	Cz[kN/cm]	tv[cm]
1	-1	-1	3.0
2	-1	-1	3.0

BELASTUNG

Sparren:

- Dacheindeckung g1 = 0.15 kN/m2 Df1
- Konstruktion g2 = 0.15 kN/m2 Df1
- Dachausbau g3 = 0.20 kN/m2 Df1
- Dachausbau unten gu = 0.40 kN/m2 Df1
- Mannlast Sparren P = 1.00 kN nach DIN 1055-3, 6.2.1
- Schneelasten nach DIN 1055-5/A1:1994-04
- Windlasten nach DIN 1055-4:1986-08
- Regelschneelast s0 = 1.00 kN/m2 Gf1
- Schneelast links s = 1.00 kN/m2 (kg=1.00)
- Windstaudruck q = 0.68 kN/m2
- Wind von links
- Windbelastung wd = 0.00 kN/m2
- Wind von rechts
- Windbelastung ws = 0.41 kN/m2
- Winddruckwerte jeweils incl. *1.25
- Die Ausbaulast g3 wird von den HG-Rändern bis zum First angesetzt.

Knicklängen aus Eigenwertermittlung, \leq 0,9 * Bauteillänge
Bauteile kontinuierlich seitlich gehalten



SPARREN (li): 14 / 18 e = 90 cm

Tragfähigkeitsnachweise

K2	Spannung (Feld) : σ_B	=6.06 < 10.00 MN/m ²	(0.61)
K2	Spannung (Stz.) : σ_B	=0.13 < 10.00 MN/m ²	(0.01)
K2	Stabilität : σ_B	= 5.72 < 10.00 MN/m ²	(0.57)
K2	Schubspannung : τ	=0.22 < 0.90 MN/m ²	(0.24)
Gebrauchstauglichkeit			
K2	Durchbiegung : f_{lok}	= 1.79 < 2.02 cm = L/250	(0.89)
K2	f_{ges}	= 1.79 < 2.02 cm = L/250	(0.89)

AUFLAGERKRÄFTE [kN/m], einfache Werte, Winddruck ohne Erhöhungsfaktor

Max-Werte je Lastgruppe

Lager	ständig		Schnee		Wind	
	V	H	V	H	V	H
1	2.27	0.00	2.25	0.00	0.00	0.00
2	2.27	0.00	2.25	0.00	0.00	0.00

Min-Werte je Lastgruppe

Lager	ständig		Schnee		Wind	
	V	H	V	H	V	H
1	2.27	0.00	0.00	0.00	-0.92	-0.47
2	2.27	0.00	0.00	0.00	-0.92	-0.47

MAX/MIN AUFLAGERKRÄFTE [kN/m], ohne Winddruckerhöhungsfaktor

Lager	V_{max}	H_{zug}	Kombi	H_{max}	V_{zug}	Kombi
1	4.52	0.00	K2	0.00	2.27	K1 (DIN1052 H)
	4.52	0.00	K2	0.00	2.27	K1 (DIN1055)
2	4.52	0.00	K2	0.00	2.27	K1 (DIN1052 H)
	4.52	0.00	K2	0.00	2.27	K1 (DIN1055)

Min. Auflagerkräfte sind nicht für den Nachweis gegen Abheben geeignet!

Lager	V_{min}	H_{zug}	Kombi	H_{min}	V_{zug}	Kombi
1	2.27	0.00	K1	0.00	2.27	K1 (DIN1052 H)
	2.27	0.00	K1	0.00	2.27	K1 (DIN1055)
2	2.27	0.00	K1	0.00	2.27	K1 (DIN1052 H)
	2.27	0.00	K1	0.00	2.27	K1 (DIN1055)



POZICIJA 4

Srednje podrožnice i sljemena podrožnica

HEA 200

Čelik S235

Opterećenje $g + s + v$

y-Ri.

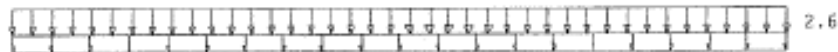

z-Ri.

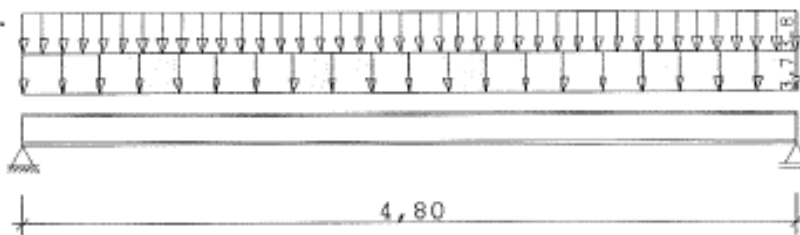

EINFELDTRÄGER HE 200 A L = 4.80 m S235

Teilsicherheitsbeiwert $\gamma_M = 1.10$ Eigengewicht $g = 0.423$ kN/m

EINFACHE LASTEN (q-Anteile : $\gamma_{qF} = 1.50$; z_p : Oberseite)

Streckenlast 1 : $g_y = 1.40$ kN/m² $q_y = 2.60$ kN/m² $b_y = 1.00$ m

Streckenlast 2 : $g_z = 3.70$ kN/m² $q_z = 3.80$ kN/m² $b_z = 1.00$ m

AUFLAGERKRÄFTE Grundkomb. (ohne γ_{qF}) * = Maximum

Lager	Ew	V (kN)	Hx (kN)	Hy (kN)	aus Lasten **)
links	G	9.90	0.00	3.36	
	Q	9.12*	0.00	0.00	2
		0.00	0.00	6.24* 1	
rechts	G	9.90	0.00	3.36	
	Q	9.12*	0.00	0.00	2
		0.00	0.00	6.24* 1	

SPANNUNGEN Grundkomb. nach Th.1.0. , $x_0 = 2.40$ m GammaF-fach

vorh. $\sigma_X / f_{yd} = 207.98 / 218.2 = 0.95 < 1$

vorh. $\tau / \tau_{Rd} = 0.00 / 126.0 = 0.00 < 1$

vorh. $\sigma_V / f_{yd} = 207.98 / 218.2 = 0.95 < 1$

NACHWEIS BIEGEKNICKEN DIN 18800 T2

Grundkomb. $N_d = 0.00$ kN $M_{yd} = 32.45$ $M_{zd} = 16.68$ kNm

Gleichung 29 : $\eta_a = 0.80 < 1$

NACHWEIS BIEGEDRILLKNICKEN DIN 18800 T2 (Ersatzstab nach BTII)

Grundkomb. $N_d = 0.00$ kN $M_{yd} = 32.45$ $M_{zd} = 16.68$ kNm

$N_{kiz} = 0.00$ kN $M_{kiy} = 154.72$ kNm

Gleichung 30 : $\eta_a = 0.76 < 1$

DURCHBIEGUNGEN für 1-fache Lasten , $x_0 = 2.40$ m zul $f = L / 250$

vorh. $f_{Res} / \text{zul } f = 1.21 / 1.92 = 0.63 < 1$



POZICIJA 5

Donje čelične podrožnice uz nadozid

HEA 160

Čelik S235

Opterećenje $g + s + v$

y-Ri.



z-Ri.

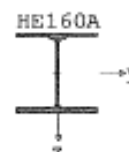
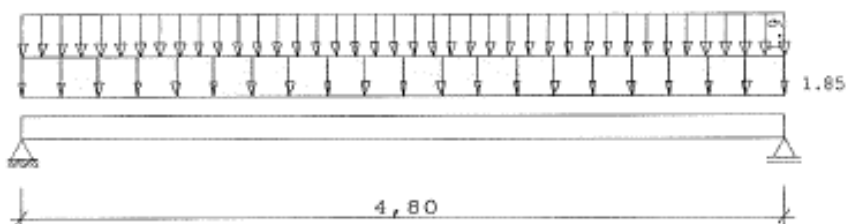

EINFELDTRÄGER HE 160 A L = 4.80 m S235

Teilsicherheitsbeiwert $\Gamma_{M1} = 1.10$ Eigengewicht $g = 0.304$ kN/m

EINFACHE LASTEN (q-Anteile : $\Gamma_{qF} = 1.50$; z_p : Oberseite)

Streckenlast 1 : $g_y = 0.70$ kN/m² $q_y = 1.30$ kN/m² $b_y = 1.00$ m

Streckenlast 2 : $g_z = 1.85$ kN/m² $q_z = 1.90$ kN/m² $b_z = 1.00$ m

AUFLAGERKRÄFTE Grundkomb. (ohne Γ_{qF}) * = Maximum

Lager	Ew	V (kN)	Hx (kN)	Hy (kN)	aus Lasten **)
links	G	5.17	0.00	1.68	
	Q	4.56*	0.00	0.00	2
		0.00	0.00	3.12* 1	
rechts	G	5.17	0.00	1.68	
	Q	4.56*	0.00	0.00	2
		0.00	0.00	3.12* 1	

SPANNUNGEN Grundkomb. nach Th.1.0. , $x_0 = 2.40$ m GammaF-fach

vorh. $\sigma_x / f_{yd} = 183.75 / 218.2 = 0.84 < 1$

vorh. $\tau / \tau_{Rd} = 0.00 / 126.0 = 0.00 < 1$

vorh. $\sigma_v / f_{yd} = 183.75 / 218.2 = 0.84 < 1$

NACHWEIS BIEGEKNICKEN DIN 18800 T2

Grundkomb. $N_d = 0.00$ kN $M_{y,d} = 16.58$ $M_{z,d} = 8.34$ kNm

Gleichung 29 : $\eta = 0.71 < 1$

NACHWEIS BIEGEDRILLKNICKEN DIN 18800 T2 (Ersatzstab nach BTII)

Grundkomb. $N_d = 0.00$ kN $M_{y,d} = 16.58$ $M_{z,d} = 8.34$ kNm

$N_{kiz} = 0.00$ kN $M_{kiy} = 77.10$ kNm

Gleichung 30 : $\eta = 0.69 < 1$

DURCHBIEGUNGEN für 1-fache Lasten , $x_0 = 2.40$ m zul $f = L / 250$

vorh. $f_{Res} / \text{zul } f = 1.33 / 1.92 = 0.69 < 1$



POZICIJA 6

Grebena greda
HEA 140 (HEA 120)
Čelik S235

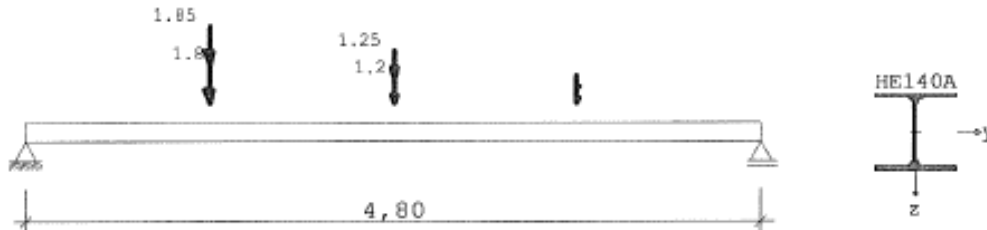

(Die Lasten werden nicht an ihren Lastangriffspunkten dargestellt.)

EINFELDTRÄGER HE 140 A L = 4.80 m S235

Teilsicherheitsbeiwert $\gamma_{M1} = 1.10$ Eigengewicht $g = 0.247$ kN/m

EINWIRKUNGEN

Nr.	Bezeichnung	GammaF	Art
1	Wohnräume	1.50	veränderlich

EINZELLASTEN Nr.	Ric zp	G (kN)	Q (kN)	Abst (m)	von	Gruppen EwG Zus Alt
1	in z 0	1.80	1.85	1.20	links	1
2	in z 0	1.20	1.25	2.40	links	1
3	in z 0	0.60	0.65	3.60	links	1

zp = 0 : Schubmittelpunkt , zp = 1 : Oberseite , zp = 2 : Unterseite

AUFLAGERKRÄFTE (GammaF-fach) * = Maximum

Lager	V (kN)	Hx (kN)	Hy (kN)	----- Psi0	aus Lasten **)	----- G	----- Q
links	6.90*	0.00	0.00	1.0	g 1 2 3	1 2 3	1 2 3
rechts	5.19*	0.00	0.00	1.0	g 1 2 3	1 2 3	1 2 3

GRUNDKOMBINATION aus Lasten: **) mit Psi0 = 1.0

G: g 1 2 3 Q: 1 2 3

AUFLAGERKRÄFTE Grundkomb. (ohne GammaF) * = Maximum

Lager	Ew	V (kN)	Hx (kN)	Hy (kN)	aus Lasten **)
links	G	2.69	0.00	0.00	
	Q	2.18*	0.00	0.00	1 2 3
rechts	G	2.09	0.00	0.00	
	Q	1.58*	0.00	0.00	1 2 3

SPANNUNGEN Grundkomb. nach Th.1.0., x0= 2.40 m GammaF-fach

vorh. σ_x / $f_{yd} = 60.35 / 218.2 = 0.28 < 1$
 vorh. τ / $\tau_{Rd} = 3.99 / 126.0 = 0.03 < 1$
 vorh. σ_v / $f_{yd} = 60.38 / 218.2 = 0.28 < 1$

NACHWEIS BIEGEKNICKEN DIN 18800 T2

Grundkomb. : Nachweis Biegeknicken nicht erforderlich.



POZICIJA 7

Poprečni čelični okvir
HEA 240; S235

3D PRIKAZ OKVIRA

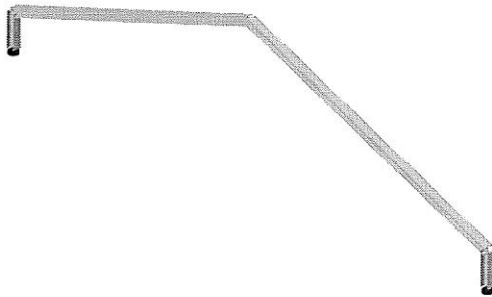

GEOMETRIJA OKVIRA

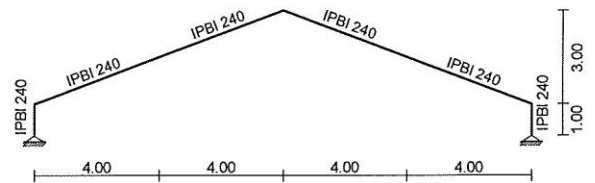

Izometrija

LC	Naziv
1	stalno (g)
2	snijeg
3	vjetar
4	Komb.: I+II
5	Komb.: I+II+0.6xIII

LC	Naziv
6	Komb.: I+III
7	Komb.: 1.35xI+1.5xII
8	Komb.: 1.35xI+1.5xIII
9	Komb.: 1.35xI+1.5xII+0.9xIII
10	Komb.: 1.35xI+0.75xII+1.5xIII

Opt. 1: stalno (g)

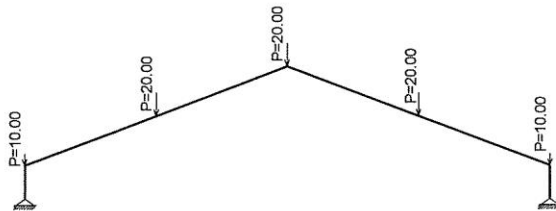

Opt. 2: snijeg

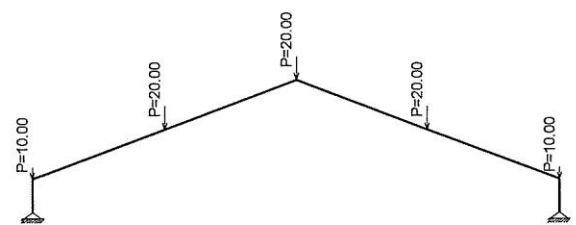

Opt. 3: vjetar

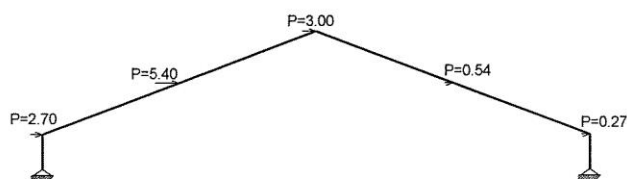

VERTIKALNI PROGIBI ZA Opt. 11: [SLS] 4-6

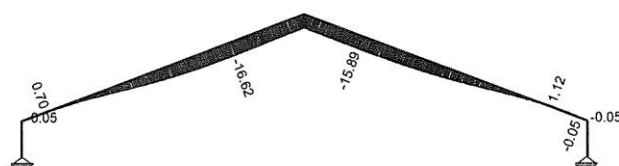

HORIZONTALNI POMACI ZA Opt. 11: [SLS] 4-6

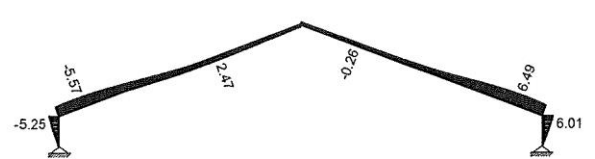

Utjecaji u gredi: max $Z_p = 16.62$ mm

Utjecaji u gredi: max $X_p = 6.01$ mm



MOMENT SAVIJANJA U ELEMENTIMA ZA Opt. 12: [ULS] 7-10

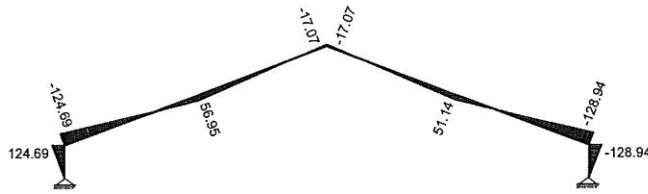

Utjecaji u gredi: max M3= 124.69 / min M3= -128.94 kNm
POPREČNE SILE U ELEMENTIMA ZA Opt. 12: [ULS] 7-10

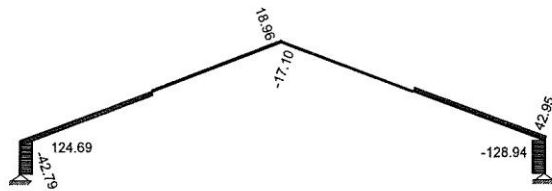

Utjecaji u gredi: max T2= 124.69 / min T2= -128.94 kN

UZDUŽNE SILE U ELEMENTIMA ZA Opt. 12: [ULS] 7-10

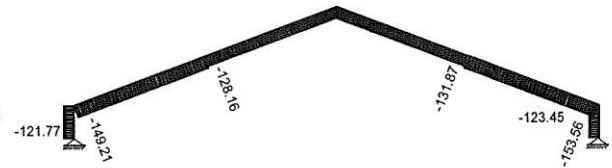

Utjecaji u gredi: max N1= -58.16 / min N1= -153.56 kN
REAKCIJE LEŽAJEVA ZA Opt. 12: [ULS] 7-10

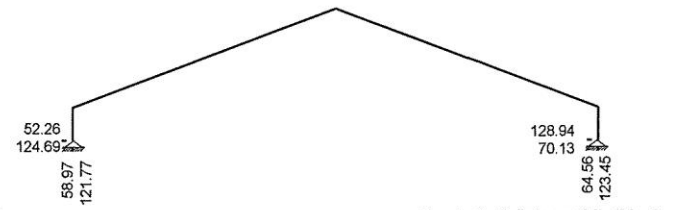

Reakcije ležajeva (Min/Max)

KOEFICIJENT ISKORISTIVOSTI POJEDINIH ELEMENATA NA RAZINI ELEMENTA - KONTROLA STABILNOSTI

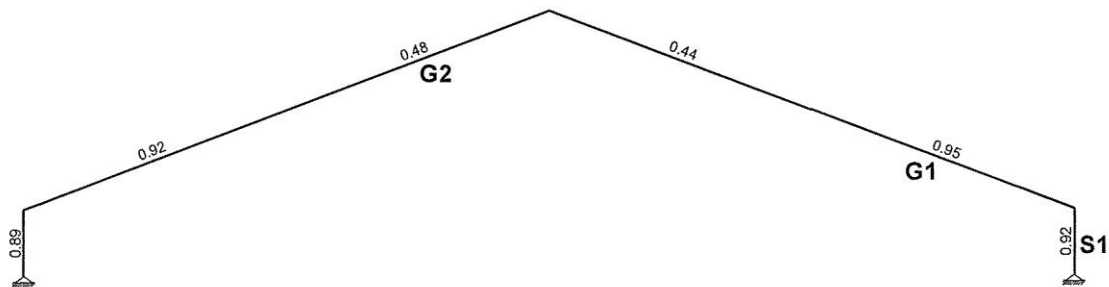

Kontrola stabilnosti

DIMENZIONIRANJE - S1 - stup okvira

ŠTAP 163-189

POPREČNI PRESJEK: IPBI 240 [S 235] [Set: 1]
EUROCODE 3 (EN 1993-1-1:2005)

GEOMETRIJSKE KARAKTERISTIKE PRESJEKA

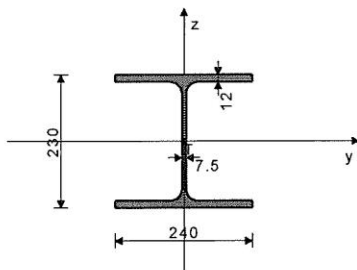

($f_y = 23.5 \text{ kN/cm}^2$, $f_u = 36.0 \text{ kN/cm}^2$)

$A_x = 76.800 \text{ cm}^2$
 $A_y = 51.660 \text{ cm}^2$
 $A_z = 25.140 \text{ cm}^2$
 $I_x = 41.700 \text{ cm}^4$
 $I_y = 7760.0 \text{ cm}^4$
 $I_z = 2770.0 \text{ cm}^4$
 $W_y = 674.78 \text{ cm}^3$
 $W_z = 230.83 \text{ cm}^3$
 $W_{y,pl} = 731.39 \text{ cm}^3$
 $W_{z,pl} = 345.60 \text{ cm}^3$
 $\gamma_{M0} = 1.000$
 $\gamma_{M1} = 1.100$
 $\gamma_{M2} = 1.250$
 $\alpha_{net}/A = 0.900$

[mm]

FAKTORI ISKORIŠTENJA PO KOMBINACIJAMA OPTEREĆENJA

9. $\gamma = 0.92$ 7. $\gamma = 0.89$ 10. $\gamma = 0.72$
8. $\gamma = 0.50$

ŠTAP IZLOŽEN TLAKU I SAVIJANJU
(slučaj opterećenja 9, početak štapa)

Računska uzdužna sila $N_{Ed} = -122.63 \text{ kN}$
Poprečna sila u z pravcu $V_{Ed,z} = -128.94 \text{ kN}$
Momenat savijanja oko y osi $M_{Ed,y} = -128.94 \text{ kNm}$

Sistemska dužina štapa

$L = 100.00 \text{ cm}$

5.5 KLASIFIKACIJA POPREČNIH PRESJEKA
Klasa presjeka 1

6.2 NOSIVOST POPREČNIH PRESJEKA

6.2.4 Tlak

Računska otpornost na tlak
Uvjet 6.9: $N_{Ed} \leq N_{c,Rd}$ ($122.63 \leq 1804.80$)

$N_{c,Rd} = 1804.8 \text{ kN}$

6.2.5 Savijanje y-y

U obzir su uzete i rupe za spojna sredstva.

Efektivni moment otpora
Računska otpornost na savijanje
Uvjet 6.12: $M_{Ed,y} \leq M_{c,Rd,y}$ ($128.94 \leq 139.49$)

$W_{y,eff} = 593.56 \text{ cm}^3$
 $M_{c,Rd} = 139.49 \text{ kNm}$

6.2.6 Posmik

Računska nosivost na posmik
Računska nosivost na posmik
Uvjet 6.17: $V_{Ed,z} \leq V_{c,Rd,z}$ ($128.94 \leq 209.62$)

$V_{pl,Rd,z} = 209.62 \text{ kN}$
 $V_{c,Rd,z} = 209.62 \text{ kN}$

6.2.10 Savijanje, posmik i centrična sila

Koeficijent redukcije
Reducirana granica razvlačenja
Reduc.moment plast.otp.na savijanje

$\rho = 0.053$
 $f_y^* = 22.254 \text{ kN/cm}^2$
 $M_{v,Rd,y} = 162.77 \text{ kNm}$

6.2.9 Savijanje i centrična sila

Omjer $N_{Ed} / N_{pl,Rd}$
Reduc.moment plast.otp.na savijanje
Koeficijent
Omjer $(M_{y,Ed} / M_{N,y,Rd})^{\alpha}$
Uvjet 6.41: ($0.63 \leq 1$)

0.068
 $M_{N,y,Rd} = 162.77 \text{ kNm}$
 $\alpha = 2.000$
 0.628



6.3 NOSIVOST ELEMENATA NA IZVIJANJE

6.3.1.1 Nosivost na izvijanje

Dužina izvijanja y-y
Relativna vitkost y-y
Krivulja izvijanja za os y-y: B
Elastična kritična sila
Redukcijski koeficijent
Računska otpornost na izvijanje
Uvjet 6.46: $N_{Ed} \leq N_{b,Rd,y}$ (122.63 <= 1633.83)

$l_{y,y} = 200.00$ cm
 $\lambda_{y,y} = 0.212$
 $\alpha = 0.340$
 $N_{cr,y} = 40209$ kN
 $\chi_{y,y} = 0.996$
 $N_{b,Rd,y} = 1633.8$ kN

Koeficijent imperf. $\alpha_{LT} = 0.210$
Bezdimenzionalna vitkost $\lambda_{LT} = 0.120$
Koeficijent redukcije $\chi_{LT} = 1.000$
Računska otpornost na izvijanje $M_{b,Rd} = 156.25$ kNm
Uvjet 6.54: $M_{Ed,y} \leq M_{b,Rd}$ (128.94 <= 156.25)

Dužina izvijanja z-z
Relativna vitkost z-z
Krivulja izvijanja za os z-z: C
Redukcijski koeficijent
Računska otpornost na izvijanje
Uvjet 6.46: $N_{Ed} \leq N_{b,Rd,z}$ (122.63 <= 1640.73)

$l_{z,z} = 100.00$ cm
 $\lambda_{z,z} = 0.177$
 $\alpha = 0.490$
 $\chi_{z,z} = 1.000$
 $N_{b,Rd,z} = 1640.7$ kN

6.3.3 Elementi konstantnog poprečnog presjeka opterećeni savijanjem i normalnim tlakom
Proračun koeficijenata interakcije izvršen je alternativnom metodom br. 2 (Aneks B)
Koeficijent uniformnog momenta $C_{my} = 0.600$
Koeficijent uniformnog momenta $C_{mz} = 1.000$
Koeficijent uniformnog momenta $C_{mLT} = 0.600$
Koeficijent interakcije $k_{yy} = 0.601$
Koeficijent interakcije $k_{yz} = 0.589$
Koeficijent interakcije $k_{zy} = 0.777$
Koeficijent interakcije $k_{zz} = 0.982$

6.3.2.1 Nosivost na bočno-torziono izvijanje

Koeficijent
Koeficijent
Koeficijent
Koef. efekt. dužine bočnog izvijanja
Koef. efekt. dužine torzijskog uvijanja
Koordinata
Koordinata
Razmak bočno pridržanih točaka
Sektorski moment inercije
Krit. mom. za bočno tor. izvijanje
Odgovarajući moment otpora

$C1 = 1.879$
 $C2 = 0.000$
 $C3 = 0.939$
 $k = 1.000$
 $kw = 1.000$
 $z_g = 0.000$ cm
 $z_j = 0.000$ cm
 $L = 100.00$ cm
 $I_w = 3.28e+5$ cm⁶
 $M_{cr} = 12035$ kNm
 $W_y = 731.39$ cm³

Redukcijski koeficijent $\chi_y = 0.996$
 $N_{Ed} / (\chi_y N_{Rk} / \gamma M1)$ 0.075
 $k_{yy} * (M_{yEd} + \Delta M_{yEd}) / \dots$ 0.496
Uvjet 6.61: (0.57 <= 1)
Redukcijski koeficijent $\chi_z = 1.000$
 $N_{Ed} / (\chi_z N_{Rk} / \gamma M1)$ 0.075
 $k_{zy} * (M_{zEd} + \Delta M_{zEd}) / \dots$ 0.641
Uvjet 6.62: (0.72 <= 1)

DIMENZIONIRANJE - G1 - greda okvira

ŠTAP 189-137

POPREČNI PRESJEK: IPBI 240 [S 235] [Set: 1]
EUROCODE 3 (EN 1993-1-1:2005)

GEOMETRIJSKE KARAKTERISTIKE PRESJEKA

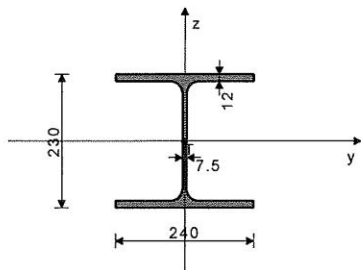

($f_y = 23.5$ kN/cm², $f_u = 36.0$ kN/cm²)

$A_x = 76.800$ cm²
 $A_y = 51.660$ cm²
 $A_z = 25.140$ cm²
 $I_x = 41.700$ cm⁴
 $I_y = 7760.0$ cm⁴
 $I_z = 2770.0$ cm⁴
 $W_y = 674.78$ cm³
 $W_z = 230.83$ cm³
 $W_{y,pl} = 731.39$ cm³
 $W_{z,pl} = 345.60$ cm³
 $\gamma M0 = 1.000$
 $\gamma M1 = 1.100$
 $\gamma M2 = 1.250$
 $A_{net}/A = 0.900$

Nije potrebna redukcija momenata otpornosti
Uvjet: $V_{Ed,z} \leq 50\% V_{pl,Rd,z}$

6.2.9 Savijanje i centrična sila

Omjer $N_{Ed} / N_{pl,Rd}$
Reduc. moment plast. otp. na savijanje $M_{N,y,Rd} = 171.88$ kNm
Koeficijent $\alpha = 2.000$
Omjer $(M_{y,Ed} / M_{N,y,Rd})^{\alpha}$ 0.563
Uvjet 6.41: (0.56 <= 1)

6.3 NOSIVOST ELEMENATA NA IZVIJANJE

6.3.1.1 Nosivost na izvijanje

Dužina izvijanja y-y $l_{y,y} = 854.40$ cm
Relativna vitkost y-y $\lambda_{y,y} = 0.905$
Krivulja izvijanja za os y-y: B $\alpha = 0.340$
Elastična kritična sila $N_{cr,y} = 2203.2$ kN
Redukcijski koeficijent $\chi_{y,y} = 0.658$
Računska otpornost na izvijanje $N_{b,Rd,y} = 1079.5$ kN
Uvjet 6.46: $N_{Ed} \leq N_{b,Rd,y}$ (153.56 <= 1079.46)

Dužina izvijanja z-z $l_{z,z} = 427.20$ cm
Relativna vitkost z-z $\lambda_{z,z} = 0.757$
Krivulja izvijanja za os z-z: C $\alpha = 0.490$
Redukcijski koeficijent $\chi_{z,z} = 0.689$
Računska otpornost na izvijanje $N_{b,Rd,z} = 1130.3$ kN
Uvjet 6.46: $N_{Ed} \leq N_{b,Rd,z}$ (153.56 <= 1130.26)

FAKTORI ISKORIŠTENJA PO KOMBINACIJAMA OPTEREĆENJA

9. $\gamma = 0.95$ 7. $\gamma = 0.92$ 10. $\gamma = 0.76$
8. $\gamma = 0.53$

ŠTAP IZLOŽEN TLAKU I SAVIJANJU (slučaj opterećenja 9, kraj štapa)

Računska uzdužna sila $N_{Ed} = -153.56$ kN
Poprečna sila u z pravcu $V_{Ed,z} = 42.949$ kN
Momenat savijanja oko y osi $M_{Ed,y} = -128.94$ kNm
Sistemska dužina štapa $L = 427.20$ cm

5.5 KLASIFIKACIJA POPREČNIH PRESJEKA Klasa presjeka 1

6.2 NOSIVOST POPREČNIH PRESJEKA

6.2.4 Tlak

Računska otpornost na tlak $N_{c,Rd} = 1804.8$ kN
Uvjet 6.9: $N_{Ed} \leq N_{c,Rd}$ (153.56 <= 1804.80)

6.2.5 Savijanje y-y

U obzir su uzete i rupe za spojna sredstva.
Efektivni moment otpora $W_{y,eff} = 593.56$ cm³
Računska otpornost na savijanje $M_{c,Rd} = 139.49$ kNm
Uvjet 6.12: $M_{Ed,y} \leq M_{c,Rd,y}$ (128.94 <= 139.49)

6.2.6 Posmik

Računska nosivost na posmik $V_{pl,Rd,z} = 209.62$ kN
Računska nosivost na posmik $V_{c,Rd,z} = 209.62$ kN
Uvjet 6.17: $V_{Ed,z} \leq V_{c,Rd,z}$ (42.95 <= 209.62)

6.2.10 Savijanje, posmik i centrična sila

6.3.2.1 Nosivost na bočno-torziono izvijanje

Koeficijent $C1 = 2.482$
Koeficijent $C2 = 0.000$
Koeficijent $C3 = 0.770$
Koef. efekt. dužine bočnog izvijanja $k = 1.000$
Koef. efekt. dužine torzijskog uvijanja $kw = 1.000$
Koordinata $z_g = 0.000$ cm
Koordinata $z_j = 0.000$ cm
Razmak bočno pridržanih točaka $L = 430.00$ cm
Sektorski moment inercije $I_w = 3.28e+5$ cm⁶
Krit. mom. za bočno tor. izvijanje $M_{cr} = 1161.4$ kNm
Odgovarajući moment otpora $W_y = 731.39$ cm³
Koeficijent imperf. $\alpha_{LT} = 0.210$
Bezdimenzionalna vitkost $\lambda_{LT} = 0.385$
Koeficijent redukcije $\chi_{LT} = 0.957$
Računska otpornost na izvijanje $M_{b,Rd} = 149.50$ kNm
Uvjet 6.54: $M_{Ed,y} \leq M_{b,Rd}$ (128.94 <= 149.50)

6.3.3 Elementi konstantnog poprečnog presjeka opterećeni savijanjem i normalnim tlakom

Proračun koeficijenata interakcije izvršen je alternativnom metodom br. 2 (Aneks B)
Koeficijent uniformnog momenta $C_{my} = 0.452$
Koeficijent uniformnog momenta $C_{mz} = 1.000$
Koeficijent uniformnog momenta $C_{mLT} = 0.452$
Koeficijent interakcije $k_{yy} = 0.498$
Koeficijent interakcije $k_{yz} = 0.675$
Koeficijent interakcije $k_{zy} = 0.949$
Koeficijent interakcije $k_{zz} = 1.124$



Redukcijski koeficijent	$\chi_y =$	0.658	Redukcijski koeficijent	$\chi_z =$	0.689
$N_{Ed} / (\chi_y N_{Rk} / \gamma M1)$		0.142	$N_{Ed} / (\chi_z N_{Rk} / \gamma M1)$		0.136
$k_{yy} * (M_{yEd} + \Delta M_{yEd}) / \dots$		0.429	$k_{zy} * (M_{yEd} + \Delta M_{yEd}) / \dots$		0.819
Uvjet 6.61: (0.57 <= 1)			Uvjet 6.62: (0.95 <= 1)		

DIMENZIONIRANJE - G2 - greda okvira

ŠTAP 95-53

POPREČNI PRESJEK: IPBI 240 [S 235] [Set: 1]
EUROCODE 3 (EN 1993-1-1:2005)

GEOMETRIJSKE KARAKTERISTIKE PRESJEKA

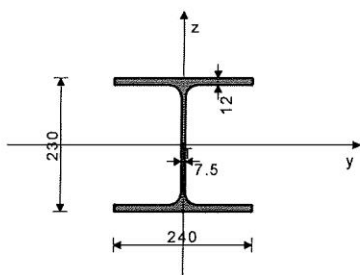

($f_y = 23.5 \text{ kN/cm}^2$, $f_u = 36.0 \text{ kN/cm}^2$)

$A_x =$	76.800 cm ²
$A_y =$	51.660 cm ²
$A_z =$	25.140 cm ²
$I_x =$	41.700 cm ⁴
$I_y =$	7760.0 cm ⁴
$I_z =$	2770.0 cm ⁴
$W_y =$	674.78 cm ³
$W_z =$	230.83 cm ³
$W_{y,pl} =$	731.39 cm ³
$W_{z,pl} =$	345.60 cm ³
$\gamma M0 =$	1.000
$\gamma M1 =$	1.100
$\gamma M2 =$	1.250
$A_{net}/A =$	0.900

Krivulja izvijanja za os y-y: B

Elastična kritična sila

Redukcijski koeficijent

Računska otpornost na izvijanje

Uvjet 6.46: $N_{Ed} \leq N_{b,Rd,y}$ (128.16 <= 1079.46)

$\alpha =$	0.340
$N_{cr,y} =$	2203.2 kN
$\chi_y =$	0.658
$N_{b,Rd,y} =$	1079.5 kN

Dužina izvijanja z-z

Relativna vitkost z-z

Krivulja izvijanja za os z-z: C

Redukcijski koeficijent

Računska otpornost na izvijanje

Uvjet 6.46: $N_{Ed} \leq N_{b,Rd,z}$ (128.16 <= 1130.26)

$l_z =$	427.20 cm
$\lambda_{z} =$	0.757
$\alpha =$	0.490
$\chi_z =$	0.689
$N_{b,Rd,z} =$	1130.3 kN

6.3.2.1 Nosivost na bočno-torziono izvijanje

Koeficijent

Koeficijent

Koeficijent

Koef. efekt. dužine bočnog izvijanja

Koef. efekt. dužine torzijskog uvijanja

Koordinata

Koordinata

Razmak bočno pridržanih točaka

Sektorski moment inercije

Krit. mom. za bočno tor. izvijanje

Odgovarajući moment otpora

Koeficijent imperf.

Bezdimenzionalna vitkost

Koeficijent redukcije

Računska otpornost na izvijanje

Uvjet 6.54: $M_{Ed,y} \leq M_{b,Rd}$ (56.95 <= 149.12)

$C1 =$	2.365
$C2 =$	0.000
$C3 =$	0.819
$k =$	1.000
$kw =$	1.000
$z_g =$	0.000 cm
$z_j =$	0.000 cm
$L =$	430.00 cm
$I_w =$	3.28e+5 cm ⁶
$M_{cr} =$	1106.7 kNm
$W_y =$	731.39 cm ³
$\alpha_{LT} =$	0.210
$\lambda_{LT} =$	0.394
$\chi_{LT} =$	0.954
$M_{b,Rd} =$	149.12 kNm

FAKTORI ISKORIŠTENJA PO KOMBINACIJAMA OPTEREĆENJA

9. $\gamma = 0.48$	7. $\gamma = 0.44$	10. $\gamma = 0.40$
8. $\gamma = 0.29$		

ŠTAP IZLOŽEN TLAKU I SAVIJANJU

(slučaj opterećenja 9, početak štapa)

Računska uzdužna sila	$N_{Ed} =$	-128.16 kN
Poprečna sila u z pravcu	$V_{Ed,z} =$	15.700 kN
Momenat savijanja oko y osi	$M_{Ed,y} =$	56.950 kNm
Sistemska dužina štapa	$L =$	427.20 cm

6.3.3 Elementi konstantnog poprečnog presjeka opterećeni

savijanjem i normalnim tlakom

Proračun koeficijenata interakcije izvršen je alternativnom

metodom br. 2 (Aneks B)

Koeficijent uniformnog momenta

Koeficijent uniformnog momenta

Koeficijent uniformnog momenta

Koeficijent interakcije

Koeficijent interakcije

Koeficijent interakcije

Koeficijent interakcije

$C_{m,y} =$	0.480
$C_{m,z} =$	1.000
$C_{m,LT} =$	0.480
$k_{yy} =$	0.520
$k_{yz} =$	0.662
$k_{zy} =$	0.963
$k_{zz} =$	1.104

5.5 KLASIFIKACIJA POPREČNIH PRESJEKA

Klasa presjeka 1

6.2 NOSIVOST POPREČNIH PRESJEKA

6.2.4 Tlak

Računska otpornost na tlak

Uvjet 6.9: $N_{Ed} \leq N_{c,Rd}$ (128.16 <= 1804.80)

$N_{c,Rd} =$	1804.8 kN
--------------	-----------

6.2.5 Savijanje y-y

U obzir su uzete i rupe za spojna sredstva.

Efektivni moment otpora

Računska otpornost na savijanje

Uvjet 6.12: $M_{Ed,y} \leq M_{c,Rd,y}$ (56.95 <= 139.49)

$W_{y,eff} =$	593.56 cm ³
$M_{c,Rd} =$	139.49 kNm

Redukcijski koeficijent

$N_{Ed} / (\chi_y N_{Rk} / \gamma M1)$

$k_{yy} * (M_{yEd} + \Delta M_{yEd}) / \dots$

Uvjet 6.61: (0.32 <= 1)

$\chi_y =$	0.658
$\alpha =$	0.119
$\chi_{yy} =$	0.199

Redukcijski koeficijent

$N_{Ed} / (\chi_z N_{Rk} / \gamma M1)$

$k_{zy} * (M_{yEd} + \Delta M_{yEd}) / \dots$

Uvjet 6.62: (0.48 <= 1)

$\chi_z =$	0.689
$\alpha =$	0.113
$\chi_{zy} =$	0.368

6.2.6 Posmik

Računska nosivost na posmik

Računska nosivost na posmik

Uvjet 6.17: $V_{Ed,z} \leq V_{c,Rd,z}$ (15.70 <= 209.62)

$V_{pl,Rd,z} =$	209.62 kN
$V_{c,Rd,z} =$	209.62 kN

PROVJERA OTPORNOSTI NA POSMIK

(slučaj opterećenja 9, kraj štapa)

Računska uzdužna sila

Poprečna sila u z pravcu

Momenat savijanja oko y osi

Sistemska dužina štapa

$N_{Ed} =$	-126.94 kN
$V_{Ed,z} =$	18.956 kN
$M_{Ed,y} =$	-17.075 kNm
$L =$	427.20 cm

6.2.9 Savijanje i centrična sila

Omjer $N_{Ed} / N_{pl,Rd}$

Reduc. moment plast. otp. na savijanje

Koeficijent

Omjer $(M_{y,Ed} / M_{N,y,Rd})^{\alpha}$

Uvjet 6.41: (0.11 <= 1)

$M_{N,y,Rd} =$	0.071
$\alpha =$	2.000
$\alpha =$	0.110

6.2 NOSIVOST POPREČNIH PRESJEKA

6.2.6 Posmik

Računska nosivost na posmik

Računska nosivost na posmik

Uvjet 6.17: $V_{Ed,z} \leq V_{c,Rd,z}$ (18.96 <= 209.62)

$V_{pl,Rd,z} =$	209.62 kN
$V_{c,Rd,z} =$	209.62 kN

6.3 NOSIVOST ELEMENATA NA IZVIJANJE

6.3.1.1 Nosivost na izvijanje

Dužina izvijanja y-y

Relativna vitkost y-y

$l_y =$	854.40 cm
$\lambda_{y} =$	0.905



POZICIJA 8

Poprečni čelični okvir ispod grebenih greda
HEA 240; S235

3D PRIKAZ OKVIRA

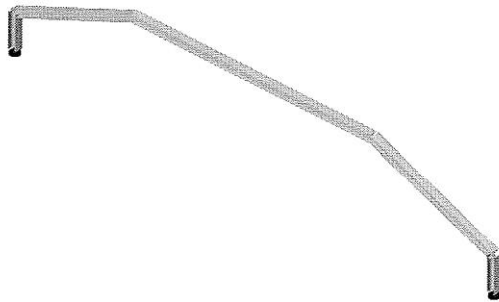

GEOMETRIJA OKVIRA

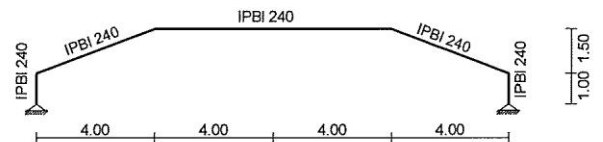

Izometrija

LC	Naziv
1	stalno (g)
2	snijeg
3	vjetar
4	Komb.: I+II
5	Komb.: I+II+0.6xIII

LC	Naziv
6	Komb.: I+III
7	Komb.: 1.35xI+1.5xII
8	Komb.: 1.35xI+1.5xIII
9	Komb.: 1.35xI+1.5xII+0.9xIII
10	Komb.: 1.35xI+0.75xII+1.5xIII

Opt. 1: stalno (g)

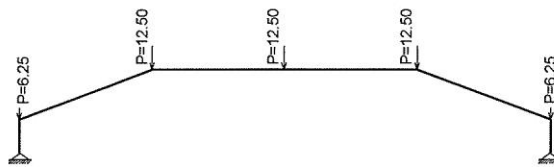

Opt. 2: snijeg

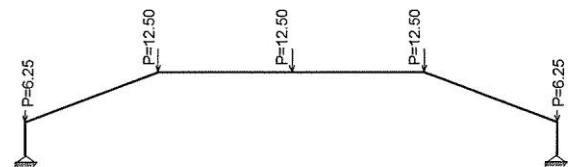

Opt. 3: vjetar

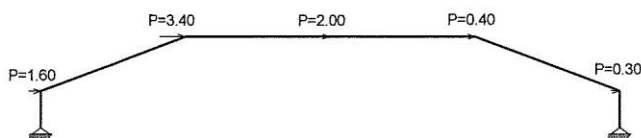

VERTIKALNI PROGIBI ZA OPTOpt. 11: [SLS] 4-6



HORIZONTALNI POMACI ZA Opt. 11: [SLS] 4-6





MOMENT SAVIJANJA U ELEMENTIMA ZA Opt. 12: [ULS] 7-10



Utjecaji u gredi: max M3= 95.13 / min M3= -98.27 kNm

UZDUŽNE SILE U ELEMENTIMA ZA Opt. 12: [ULS] 7-10



Utjecaji u gredi: max N1= -38.94 / min N1= -113.21 kN

POPREČNE SILE U ELEMENTIMA ZA Opt. 12: [ULS] 7-10



Utjecaji u gredi: max T2= 95.13 / min T2= -98.27 kN

REAKCIJE LEŽAJEVA ZA Opt. 12: [ULS] 7-10

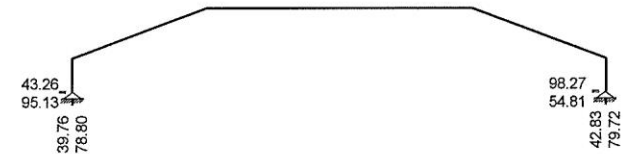

Reakcije ležajeva (Min/Max)

KOEFICIJENT ISKORISTIVOSTI POJEDINIH ELEMENATA NA RAZINI ELEMENTA - KONTROLA STABILNOSTI

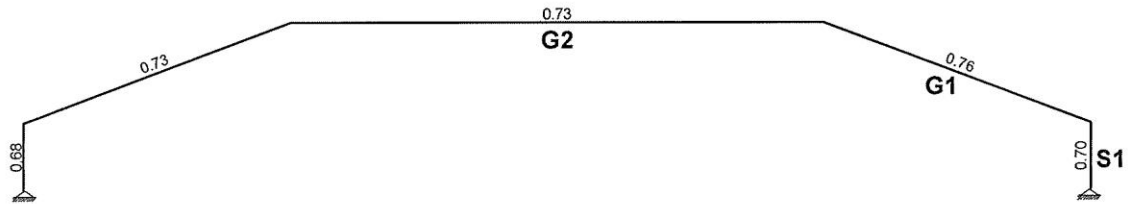

Kontrola stabilnosti

DIMENZIONIRANJE - S1 - stup okvira

ŠTAP 159-185

POPREČNI PRESJEK: IPBI 240 [S 235] [Set: 1]
EUROCODE 3 (EN 1993-1-1:2005)

GEOMETRIJSKE KARAKTERISTIKE PRESJEKA

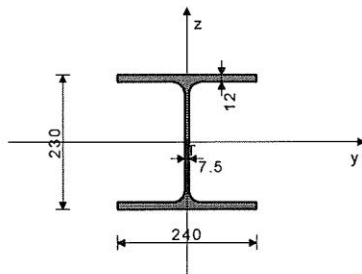

($f_y = 23.5 \text{ kN/cm}^2$, $f_u = 36.0 \text{ kN/cm}^2$)

$A_x =$	76.800 cm ²
$A_y =$	51.660 cm ²
$A_z =$	25.140 cm ²
$I_x =$	41.700 cm ⁴
$I_y =$	7760.0 cm ⁴
$I_z =$	2770.0 cm ⁴
$W_y =$	674.78 cm ³
$W_z =$	230.83 cm ³
$W_{y,pl} =$	731.39 cm ³
$W_{z,pl} =$	345.60 cm ³
$\gamma_{M0} =$	1.000
$\gamma_{M1} =$	1.100
$\gamma_{M2} =$	1.250
$A_{net}/A =$	0.900

[mm]

FAKTORI ISKORIŠTENJA PO KOMBINACIJAMA OPTEREĆENJA

9. $\gamma = 0.70$	7. $\gamma = 0.68$	10. $\gamma = 0.56$
8. $\gamma = 0.39$		

ŠTAP IZLOŽEN TLAKU I SAVIJANJU (slučaj opterećenja 9, početak štapa)

Računska uzdužna sila	$N_{Ed} =$	-78.905 kN
Poprečna sila u z pravcu	$V_{Ed,z} =$	-98.273 kN
Moment savijanja oko y osi	$M_{Ed,y} =$	-98.273 kNm
Sistemska dužina štapa	$L =$	100.000 cm

5.5 KLASIFIKACIJA POPREČNIH PRESJEKA Klasa presjeka 1

6.2 NOSIVOST POPREČNIH PRESJEKA

6.2.4 Tlak

Računska otpornost na tlak
Uvjet 6.9: $N_{Ed} \leq N_{c,Rd}$ ($78.90 \leq 1804.80$)

$N_{c,Rd} = 1804.8 \text{ kN}$

6.2.5 Savijanje y-y

U obzir su uzete i rupe za spojna sredstva.

Efektivni moment otpora

Računska otpornost na savijanje

Uvjet 6.12: $M_{Ed,y} \leq M_{c,Rd,y}$ ($98.27 \leq 139.49$)

$W_{y,eff} = 593.56 \text{ cm}^3$

$M_{c,Rd} = 139.49 \text{ kNm}$

6.2.6 Posmik

Računska nosivost na posmik

Računska nosivost na posmik

Uvjet 6.17: $V_{Ed,z} \leq V_{c,Rd,z}$ ($98.27 \leq 209.62$)

$V_{pl,Rd,z} = 209.62 \text{ kN}$

$V_{c,Rd,z} = 209.62 \text{ kN}$

6.2.10 Savijanje, posmik i centrična sila

Nije potrebna redukcija momenata otpornosti

Uvjet: $V_{Ed,z} \leq 50\% V_{pl,Rd,z}$

6.2.9 Savijanje i centrična sila

Omjer $N_{Ed} / N_{pl,Rd}$

Reduc.moment plast.otp.na savijanje

Koeficijent

Omjer $(M_{y,Ed} / M_{N,y,Rd})^\alpha$

Uvjet 6.41: ($0.33 \leq 1$)

0.044

$M_{N,y,Rd} = 171.88 \text{ kNm}$

$\alpha = 2.000$

0.327

6.3 NOSIVOST ELEMENATA NA IZVIJANJE

6.3.1.1 Nosivost na izvijanje

Dužina izvijanja y-y

Relativna vitkost y-y

$l_y = 200.00 \text{ cm}$

$\lambda_{y} = 0.212$



Krivulja izvijanja za os y-y: B

Elastična kritična sila

Redukcijski koeficijent

Računska otpornost na izvijanje

Uvjet 6.46: $N_{Ed} \leq N_{b,Rd,y}$ (78.90 <= 1633.83)

$\alpha = 0.340$
 $N_{cr,y} = 40209 \text{ kN}$
 $\chi_{y,y} = 0.996$
 $N_{b,Rd,y} = 1633.8 \text{ kN}$

Koeficijent redukcije
Računska otpornost na izvijanje
Uvjet 6.54: $M_{Ed,y} \leq M_{b,Rd}$ (98.27 <= 156.25)

$\chi_{LT} = 1.000$
 $M_{b,Rd} = 156.25 \text{ kNm}$

Dužina izvijanja z-z

Relativna vitkost z-z

Krivulja izvijanja za os z-z: C

Redukcijski koeficijent

Računska otpornost na izvijanje

Uvjet 6.46: $N_{Ed} \leq N_{b,Rd,z}$ (78.90 <= 1640.73)

$l_z = 100.000 \text{ cm}$
 $\lambda_{z,z} = 0.177$
 $\alpha = 0.490$
 $\chi_{z,z} = 1.000$
 $N_{b,Rd,z} = 1640.7 \text{ kN}$

6.3.3 Elementi konstantnog poprečnog presjeka opterećeni savijanjem i normalnim tlakom
Proračun koeficijenata interakcije izvršen je alternativnom metodom br. 2 (Aneks B)

Koeficijent uniformnog momenta
Koeficijent uniformnog momenta
Koeficijent uniformnog momenta
Koeficijent interakcije
Koeficijent interakcije
Koeficijent interakcije

$C_{my} = 0.600$
 $C_{mz} = 1.000$
 $C_{mLT} = 0.600$
 $k_{yy} = 0.600$
 $k_{yz} = 0.593$
 $k_{zy} = 0.777$
 $k_{zz} = 0.988$

6.3.2.1 Nosivost na bočno-torziono izvijanje

Koeficijent

Koeficijent

Koeficijent

Koef. efekt. dužine bočnog izvijanja

Koef. efekt. dužine torzijskog uvijanja

Koordinata

Koordinata

Razmak bočno pridržanih točaka

Sektorski moment inercije

Krit. mom. za bočno tor. izvijanje

Odgovarajući moment otpora

Koeficijent imperf.

Bezdimenzionalna vitkost

$C1 = 1.879$
 $C2 = 0.000$
 $C3 = 0.939$
 $k = 1.000$
 $kw = 1.000$
 $z_g = 0.000 \text{ cm}$
 $z_j = 0.000 \text{ cm}$
 $L = 100.00 \text{ cm}$
 $I_w = 3.28e+5 \text{ cm}^6$
 $M_{cr} = 12035 \text{ kNm}$
 $W_y = 731.39 \text{ cm}^3$
 $\alpha_{LT} = 0.210$
 $\lambda_{LT} = 0.120$

Redukcijski koeficijent
 $N_{Ed} / (\chi_y N_{Rk} / \gamma M1)$
 $k_{yy} * (M_{yEd} + \Delta M_{yEd}) / \dots$
Uvjet 6.61: (0.43 <= 1)

$\chi_y = 0.996$
 $\chi_{y1} = 0.048$
 $\chi_{y2} = 0.378$

Redukcijski koeficijent
 $N_{Ed} / (\chi_z N_{Rk} / \gamma M1)$
 $k_{zy} * (M_{yEd} + \Delta M_{yEd}) / \dots$
Uvjet 6.62: (0.54 <= 1)

$\chi_z = 1.000$
 $\chi_{z1} = 0.048$
 $\chi_{z2} = 0.489$

DIMENZIONIRANJE - G1 - greda okvira

ŠTAP 185-133

POPREČNI PRESJEK: IPBI 240 [S 235] [Set: 1]
EUROCODE 3 (EN 1993-1-1:2005)

GEOMETRIJSKE KARAKTERISTIKE PRESJEKA

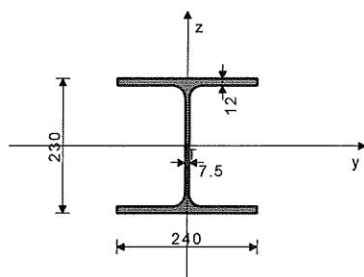

($f_y = 23.5 \text{ kN/cm}^2$, $f_u = 36.0 \text{ kN/cm}^2$)

$A_x = 76.800 \text{ cm}^2$
 $A_y = 51.660 \text{ cm}^2$
 $A_z = 25.140 \text{ cm}^2$
 $I_x = 41.700 \text{ cm}^4$
 $I_y = 7760.0 \text{ cm}^4$
 $I_z = 2770.0 \text{ cm}^4$
 $W_y = 674.78 \text{ cm}^3$
 $W_z = 230.83 \text{ cm}^3$
 $W_{y,pl} = 731.39 \text{ cm}^3$
 $W_{z,pl} = 345.60 \text{ cm}^3$
 $\gamma M0 = 1.000$
 $\gamma M1 = 1.100$
 $\gamma M2 = 1.250$
 $Anef/A = 0.900$

6.2.9 Savijanje i centrična sila

Omjer $N_{Ed} / N_{pl,Rd}$

Reduc. moment plast. otp. na savijanje

Koeficijent

Omjer $(M_{y,Ed} / M_{N,y,Rd})^{\alpha}$

Uvjet 6.41: (0.33 <= 1)

$M_{N,y,Rd} = 0.063$
 $M_{N,y,Rd} = 171.88 \text{ kNm}$
 $\alpha = 2.000$
 $\alpha = 0.327$

6.3 NOSIVOST ELEMENATA NA IZVIJANJE

6.3.1.1 Nosivost na izvijanje

Dužina izvijanja y-y

Relativna vitkost y-y

Krivulja izvijanja za os y-y: B

Elastična kritična sila

Redukcijski koeficijent

Računska otpornost na izvijanje

Uvjet 6.46: $N_{Ed} \leq N_{b,Rd,y}$ (113.21 <= 1079.46)

$l_y = 854.40 \text{ cm}$
 $\lambda_{y,y} = 0.905$
 $\alpha = 0.340$
 $N_{cr,y} = 2203.2 \text{ kN}$
 $\chi_{y,y} = 0.658$
 $N_{b,Rd,y} = 1079.5 \text{ kN}$

Dužina izvijanja z-z

Relativna vitkost z-z

Krivulja izvijanja za os z-z: C

Redukcijski koeficijent

Računska otpornost na izvijanje

Uvjet 6.46: $N_{Ed} \leq N_{b,Rd,z}$ (113.21 <= 1130.26)

$l_z = 427.20 \text{ cm}$
 $\lambda_{z,z} = 0.757$
 $\alpha = 0.490$
 $\chi_{z,z} = 0.689$
 $N_{b,Rd,z} = 1130.3 \text{ kN}$

FAKTORI ISKORIŠTENJA PO KOMBINACIJAMA OPTEREĆENJA

9. $\gamma = 0.76$ 7. $\gamma = 0.73$ 10. $\gamma = 0.60$
8. $\gamma = 0.43$

ŠTAP IZLOŽEN TLAKU I SAVIJANJU (slučaj opterećenja 9, kraj štapa)

Računska uzdužna sila $N_{Ed} = -113.21 \text{ kN}$
Poprečna sila u z pravcu $V_{Ed,z} = 22.791 \text{ kN}$
Moment savijanja oko y osi $M_{Ed,y} = -98.273 \text{ kNm}$
Sistemska dužina štapa $L = 427.20 \text{ cm}$

5.5 KLASIFIKACIJA POPREČNIH PRESJEKA Klasa presjeka 1

6.2 NOSIVOST POPREČNIH PRESJEKA

6.2.4 Tlak

Računska otpornost na tlak

Uvjet 6.9: $N_{Ed} \leq N_{c,Rd}$ (113.21 <= 1804.80)

$N_{c,Rd} = 1804.8 \text{ kN}$

6.2.5 Savijanje y-y

U obzir su uzete i rupe za spojna sredstva.

Efektivni moment otpora

Računska otpornost na savijanje

Uvjet 6.12: $M_{Ed,y} \leq M_{c,Rd,y}$ (98.27 <= 139.49)

$W_{y,eff} = 593.56 \text{ cm}^3$
 $M_{c,Rd} = 139.49 \text{ kNm}$

6.2.6 Posmik

Računska nosivost na posmik

Računska nosivost na posmik

Uvjet 6.17: $V_{Ed,z} \leq V_{c,Rd,z}$ (22.79 <= 209.62)

$V_{pl,Rd,z} = 209.62 \text{ kN}$
 $V_{c,Rd,z} = 209.62 \text{ kN}$

6.2.10 Savijanje, posmik i centrična sila

Nije potrebna redukcija momenata otpornosti

Uvjet: $V_{Ed,z} \leq 50\% V_{pl,Rd,z}$

6.3.2.1 Nosivost na bočno-torziono izvijanje

Koeficijent

Koeficijent

Koeficijent

Koef. efekt. dužine bočnog izvijanja

Koef. efekt. dužine torzijskog uvijanja

Koordinata

Koordinata

Razmak bočno pridržanih točaka

Sektorski moment inercije

Krit. mom. za bočno tor. izvijanje

Odgovarajući moment otpora

Koeficijent imperf.

Bezdimenzionalna vitkost

Koeficijent redukcije

Računska otpornost na izvijanje

Uvjet 6.54: $M_{Ed,y} \leq M_{b,Rd}$ (98.27 <= 146.53)

$C1 = 1.778$
 $C2 = 0.000$
 $C3 = 0.951$
 $k = 1.000$
 $kw = 1.000$
 $z_g = 0.000 \text{ cm}$
 $z_j = 0.000 \text{ cm}$
 $L = 430.00 \text{ cm}$
 $I_w = 3.28e+5 \text{ cm}^6$
 $M_{cr} = 831.83 \text{ kNm}$
 $W_y = 731.39 \text{ cm}^3$
 $\alpha_{LT} = 0.210$
 $\lambda_{LT} = 0.455$
 $\chi_{LT} = 0.938$
 $M_{b,Rd} = 146.53 \text{ kNm}$

6.3.3 Elementi konstantnog poprečnog presjeka opterećeni

savijanjem i normalnim tlakom

Proračun koeficijenata interakcije izvršen je alternativnom

metodom br. 2 (Aneks B)

Koeficijent uniformnog momenta

Koeficijent uniformnog momenta

Koeficijent uniformnog momenta

Koeficijent interakcije

Koeficijent interakcije

Koeficijent interakcije

$C_{my} = 0.632$
 $C_{mz} = 1.000$
 $C_{mLT} = 0.632$
 $k_{yy} = 0.679$
 $k_{yz} = 0.655$
 $k_{zy} = 0.980$
 $k_{zz} = 1.092$

Redukcijski koeficijent

$N_{Ed} / (\chi_y N_{Rk} / \gamma M1)$

$k_{yy} * (M_{yEd} + \Delta M_{yEd}) / \dots$

$\chi_y = 0.658$
 $\chi_{y1} = 0.105$
 $\chi_{y2} = 0.455$



Uvjet 6.61: (0.56 <= 1)

Redukcijski koeficijent
 $N_{Ed} / (\chi_z N_{Rk} / \gamma M1)$
 $kzy * (My_{Ed} + \Delta My_{Ed}) / ...$
Uvjet 6.62: (0.76 <= 1)

$\chi_z = 0.689$
0.100
0.657

Poprečna sila u z pravcu
Momenat savijanja oko y osi
Sistemska dužina štapa

$V_{Ed,z} = 22.937$ kN
 $M_{Ed,y} = -95.129$ kNm
L = 427.20 cm

6.2 NOSIVOST POPREČNIH PRESJEKA

6.2.6 Posmik

Računska nosivost na posmik
Računska nosivost na posmik
Uvjet 6.17: $V_{Ed,z} \leq V_{c,Rd,z}$ (22.94 <= 209.62)

$V_{pl,Rd,z} = 209.62$ kN
 $V_{c,Rd,z} = 209.62$ kN

PROVJERA OTPORNOSTI NA POSMIK
(slučaj opterećenja 7, kraj štapa)

Računska uzdužna sila $N_{Ed} = -110.20$ kN

DIMENZIONIRANJE - G2 - greda okvira

ŠTAP 133-53

POPREČNI PRESJEK: IPBI 240 [S 235] [Set: 1]
EUROCODE 3 (EN 1993-1-1:2005)

GEOMETRIJSKE KARAKTERISTIKE PRESJEKA

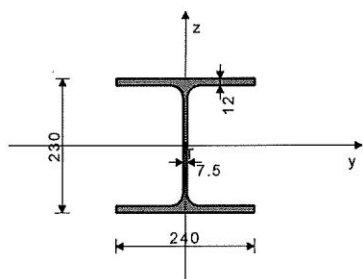

$A_x = 76.800$ cm²
 $A_y = 51.660$ cm²
 $A_z = 25.140$ cm²
 $I_x = 41.700$ cm⁴
 $I_y = 7760.0$ cm⁴
 $I_z = 2770.0$ cm⁴
 $W_y = 674.78$ cm³
 $W_z = 230.83$ cm³
 $W_{y,pl} = 731.39$ cm³
 $W_{z,pl} = 345.60$ cm³
 $\gamma M0 = 1.000$
 $\gamma M1 = 1.100$
 $\gamma M2 = 1.250$
 $A_{net}/A = 0.900$

Krivulja izvijanja za os y-y: B

Elastična kritična sila
Redukcijski koeficijent
Računska otpornost na izvijanje
Uvjet 6.46: $N_{Ed} \leq N_{b,Rd,y}$ (97.64 <= 1139.91)

$\alpha = 0.340$
 $N_{cr,y} = 2513.0$ kN
 $\chi_y = 0.695$
 $N_{b,Rd,y} = 1139.9$ kN

Dužina izvijanja z-z

Relativna vitkost z-z
Krivulja izvijanja za os z-z: C
Redukcijski koeficijent
Računska otpornost na izvijanje
Uvjet 6.46: $N_{Ed} \leq N_{b,Rd,z}$ (97.64 <= 561.91)

$l_z = 800.00$ cm
 $\lambda_{z} = 1.418$
 $\alpha = 0.490$
 $\chi_z = 0.342$
 $N_{b,Rd,z} = 561.91$ kN

6.3.2.1 Nosivost na bočno-torziono izvijanje

Koeficijent
Koeficijent
Koeficijent
Koef. efekt. dužine bočnog izvijanja
Koef. efekt. dužine torzijskog uvijanja
Koordinata
Koordinata

C1 = 1.565
C2 = 1.267
C3 = 2.640
k = 1.000
kw = 1.000
zg = 0.000 cm
zj = 0.000 cm
L = 800.00 cm
lw = 3.28e+5 cm⁶
Mcr = 312.04 kNm
W_y = 731.39 cm³
 $\alpha_{LT} = 0.210$
 $\lambda_{LT} = 0.742$
 $\gamma_{LT} = 0.827$
 $M_{b,Rd} = 129.23$ kNm

($f_y = 23.5$ kN/cm², $f_u = 36.0$ kN/cm²)

FAKTORI ISKORIŠTENJA PO KOMBINACIJAMA OPTEREĆENJA

9. $\gamma = 0.73$ 7. $\gamma = 0.72$ 10. $\gamma = 0.56$
8. $\gamma = 0.38$

ŠTAP IZLOŽEN TLAKU I SAVIJANJU
(slučaj opterećenja 9, na 400.0 cm od početka štapa)

Računska uzdužna sila $N_{Ed} = -97.643$ kN
Poprečna sila u z pravcu $V_{Ed,z} = 18.735$ kN
Momenat savijanja oko y osi $M_{Ed,y} = 73.589$ kNm
Sistemska dužina štapa L = 800.00 cm

6.3.3 Elementi konstantnog poprečnog presjeka opterećeni savijanjem i normalnim tlakom
Proračun koeficijentata interakcije izvršen je alternativnom metodom br. 2 (Aneks B)

Koeficijent uniformnog momenta $C_{my} = 0.889$
Koeficijent uniformnog momenta $C_{mz} = 1.000$
Koeficijent uniformnog momenta $C_{mLT} = 0.889$
Koeficijent interakcije $k_{yy} = 0.939$
Koeficijent interakcije $k_{yz} = 0.746$
Koeficijent interakcije $k_{zy} = 0.973$
Koeficijent interakcije $k_{zz} = 1.243$

5.5 KLASIFIKACIJA POPREČNIH PRESJEKA

Klasa presjeka 1

6.2 NOSIVOST POPREČNIH PRESJEKA

6.2.4 Tlak

Računska otpornost na tlak $N_{c,Rd} = 1804.8$ kN
Uvjet 6.9: $N_{Ed} \leq N_{c,Rd}$ (97.64 <= 1804.80)

6.2.5 Savijanje y-y

U obzir su uzete i rupe za spojna sredstva.
Efektivni moment otpora $W_{y,eff} = 593.56$ cm³
Računska otpornost na savijanje $M_{c,Rd} = 139.49$ kNm
Uvjet 6.12: $M_{Ed,y} \leq M_{c,Rd,y}$ (73.59 <= 139.49)

Redukcijski koeficijent $\chi_y = 0.695$
 $N_{Ed} / (\chi_y N_{Rk} / \gamma M1)$ 0.086
 $kzy * (My_{Ed} + \Delta My_{Ed}) / ...$ 0.535
Uvjet 6.61: (0.62 <= 1)

6.2.6 Posmik

Računska nosivost na posmik $V_{pl,Rd,z} = 209.62$ kN
Računska nosivost na posmik $V_{c,Rd,z} = 209.62$ kN
Uvjet 6.17: $V_{Ed,z} \leq V_{c,Rd,z}$ (18.73 <= 209.62)

Redukcijski koeficijent $\chi_z = 0.342$
 $N_{Ed} / (\chi_z N_{Rk} / \gamma M1)$ 0.174
 $kzy * (My_{Ed} + \Delta My_{Ed}) / ...$ 0.554
Uvjet 6.62: (0.73 <= 1)

6.2.10 Savijanje, posmik i centrična sila

Nije potrebna redukcija momenata otpornosti
Uvjet: $V_{Ed,z} \leq 50\% V_{pl,Rd,z}$

PROVJERA OTPORNOSTI NA POSMIK
(slučaj opterećenja 9, kraj štapa)

Računska uzdužna sila $N_{Ed} = -97.643$ kN
Poprečna sila u z pravcu $V_{Ed,z} = 21.991$ kN
Momenat savijanja oko y osi $M_{Ed,y} = -7.862$ kNm
Sistemska dužina štapa L = 800.00 cm

6.2.9 Savijanje i centrična sila

Omjer $N_{Ed} / N_{pl,Rd}$ 0.054
Reduc. moment plast. otp. na savijanje $M_{N,y,Rd} = 171.88$ kNm
Koeficijent $\alpha = 2.000$
Omjer $(M_{y,Ed} / M_{N,y,Rd})^\alpha$ 0.183
Uvjet 6.41: (0.18 <= 1)

6.2 NOSIVOST POPREČNIH PRESJEKA

6.2.6 Posmik

Računska nosivost na posmik $V_{pl,Rd,z} = 209.62$ kN
Računska nosivost na posmik $V_{c,Rd,z} = 209.62$ kN
Uvjet 6.17: $V_{Ed,z} \leq V_{c,Rd,z}$ (21.99 <= 209.62)

6.3 NOSIVOST ELEMENATA NA IZVIJANJE

6.3.1.1 Nosivost na izvijanje

Dužina izvijanja y-y $l_y = 800.00$ cm
Relativna vitkost y-y $\lambda_y = 0.847$



POZICIJA 9

Srednja i sljemena podrožnica
HEA 200
Čelik S235
Opterećenje $g + s + v$

y-Ri.



z-Ri.

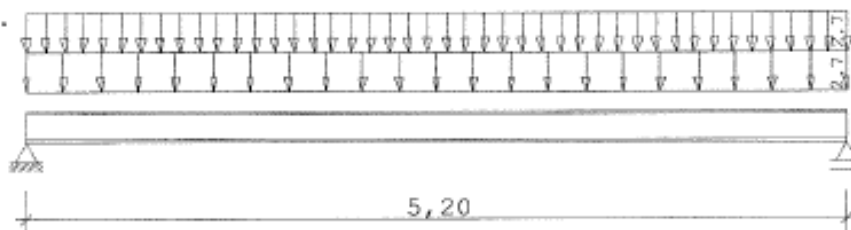

EINFELDTRÄGER HE 200 A L = 5.20 m S235

Teilsicherheitsbeiwert $\gamma_{M1} = 1.10$ Eigengewicht $g = 0.423$ kN/m

EINFACHE LASTEN (q-Anteile : $\gamma_{F1} = 1.50$; z_p : Oberseite)

Streckenlast 1 : $g_y = 1.40$ kN/m² $q_y = 2.60$ kN/m² $b_y = 1.00$ m

Streckenlast 2 : $g_z = 2.70$ kN/m² $q_z = 2.70$ kN/m² $b_z = 1.00$ m

AUFLAGERKRÄFTE Grundkomb. (ohne γ_{F1}) * = Maximum

Lager	Ew	V (kN)	Hx (kN)	Hy (kN)	aus Lasten **)
links	G	8.12	0.00	3.64	
	Q	7.02*	0.00	0.00	2
		0.00	0.00	6.76* 1	
rechts	G	8.12	0.00	3.64	
	Q	7.02*	0.00	0.00	2
		0.00	0.00	6.76* 1	

SPANNUNGEN Grundkomb. nach Th.1.0. , $x_0 = 2.60$ m γ_{F1} -fach

vorh. $\sigma_x / f_{yd} = 217.98 / 218.2 = 1.00 < 1$

vorh. $\tau / \tau_{Rd} = 0.00 / 126.0 = 0.00 < 1$

vorh. $\sigma_v / f_{yd} = 217.98 / 218.2 = 1.00 < 1$

NACHWEIS BIEGEKNICKEN DIN 18800 T2

Grundkomb. $N_d = 0.00$ kN $M_{y,d} = 27.94$ $M_{z,d} = 19.57$ kNm

Gleichung 29 : $\eta = 0.83 < 1$

NACHWEIS BIEGEDRILLKNICKEN DIN 18800 T2 (Ersatzstab nach BTII)

Grundkomb. $N_d = 0.00$ kN $M_{y,d} = 27.94$ $M_{z,d} = 19.57$ kNm

$N_{kiz} = 0.00$ kN $M_{kiy} = 141.53$ kNm

Gleichung 30 : $\eta = 0.78 < 1$

DURCHBIEGUNGEN für 1-fache Lasten , $x_0 = 2.60$ m $zul f = L / 250$

vorh. $f_{Res} / zul f = 1.53 / 2.08 = 0.74 < 1$



POZICIJA 10

Donje čelične podrožnice

HEA 160

Čelik S235

Opterećenje $g + s + v$

y-Ri.

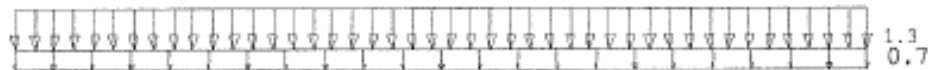

z-Ri.

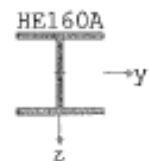
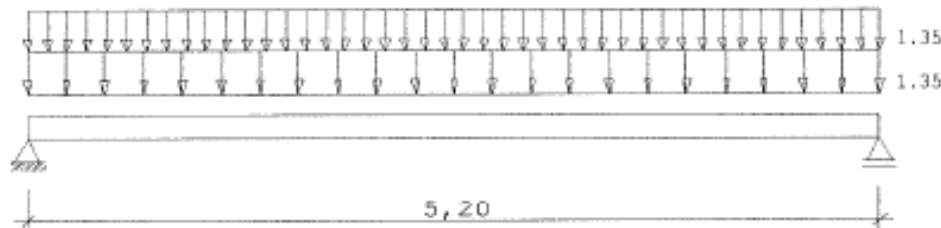

EINFELDTRÄGER HE 160 A L = 5.20 m S235

Teilsicherheitsbeiwert $\gamma_{M1} = 1.10$ Eigengewicht $g = 0.304$ kN/m

EINFACHE LASTEN (q-Anteile : $\gamma_{F1} = 1.50$; z_p : Oberseite)

Streckenlast 1 : $g_y = 0.70$ kN/m² $q_y = 1.30$ kN/m² $b_y = 1.00$ m

Streckenlast 2 : $g_z = 1.35$ kN/m² $q_z = 1.35$ kN/m² $b_z = 1.00$ m

AUFLAGERKRÄFTE Grundkomb. (ohne γ_{F1}) * = Maximum

Lager	E_w	V (kN)	H _x (kN)	H _y (kN)	aus Lasten **)
links	G	4.30	0.00	1.82	
	Q	3.51*	0.00	0.00	2
		0.00	0.00	3.38*	1
rechts	G	4.30	0.00	1.82	
	Q	3.51*	0.00	0.00	2
		0.00	0.00	3.38*	1

SPANNUNGEN Grundkomb. nach Th.1.0. , $x_0 = 2.60$ m γ_{F1} -fach

vorh. $\sigma_x / f_{yd} = 192.57 / 218.2 = 0.88 < 1$

vorh. $\tau / \tau_{Rd} = 0.00 / 126.0 = 0.00 < 1$

vorh. $\sigma_v / f_{yd} = 192.57 / 218.2 = 0.88 < 1$

NACHWEIS BIEGEKNICKEN DIN 18800 T2

Grundkomb. $N_d = 0.00$ kN $M_{y,d} = 14.39$ M $M_{z,d} = 9.79$ kNm

Gleichung 29 : $\eta = 0.73 < 1$

NACHWEIS BIEGEDRILLKNICKEN DIN 18800 T2 (Ersatzstab nach BTII)

Grundkomb. $N_d = 0.00$ kN $M_{y,d} = 14.39$ M $M_{z,d} = 9.79$ kNm

$N_{kiz} = 0.00$ kN $M_{kiy} = 71.26$ kNm

Gleichung 30 : $\eta = 0.71 < 1$

DURCHBIEGUNGEN für 1-fache Lasten , $x_0 = 2.60$ m zul $f = L / 250$

vorh. $f_{Res} / \text{zul } f = 1.68 / 2.08 = 0.81 < 1$



POZICIJA 11

Poprečni čelični okvir
HEA 200; S235

3D PRIKAZ OKVIRA

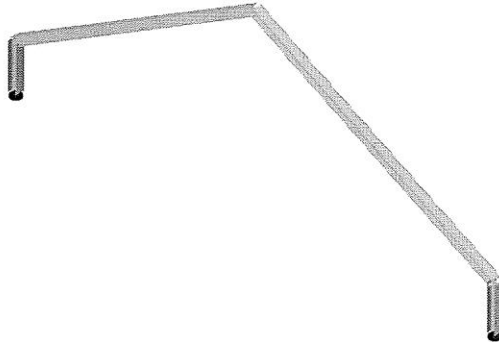

GEOMETRIJA OKVIRA

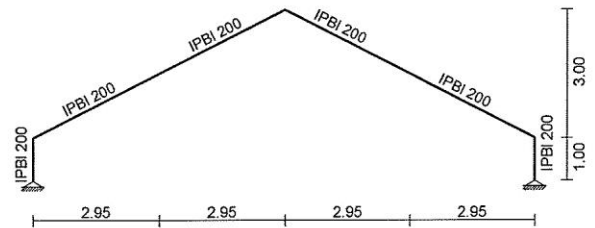

Izometrija

LC	Naziv
1	stalno (g)
2	snijeg
3	vjetar
4	Komb.: I+II
5	Komb.: I+II+0.6xIII

LC	Naziv
6	Komb.: I+III
7	Komb.: 1.35xI+1.5xII
8	Komb.: 1.35xI+1.5xIII
9	Komb.: 1.35xI+1.5xII+0.9xIII
10	Komb.: 1.35xI+0.75xII+1.5xIII

Opt. 1: stalno (g)

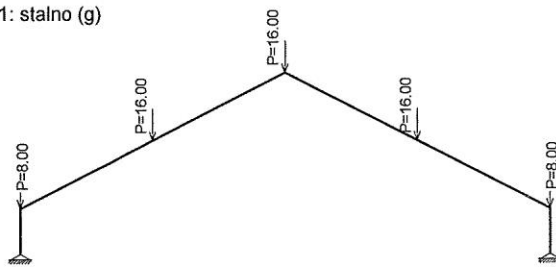

Opt. 2: snijeg

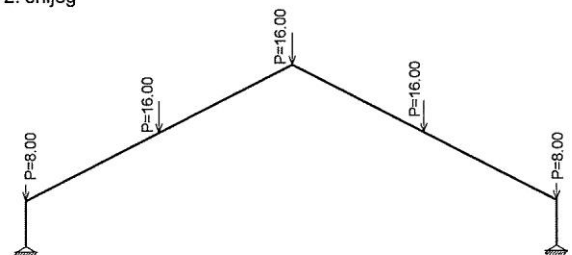

Opt. 3: vjetar

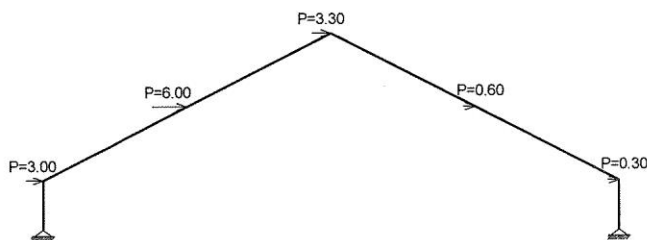

VERTIKALNI PROGIBI ZA Opt. 11: [SLS] 4-6

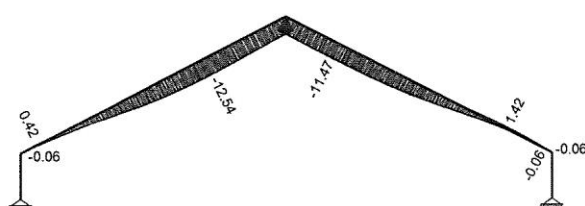

HORIZONTALNI POMACI ZA Opt. 11: [SLS] 4-6

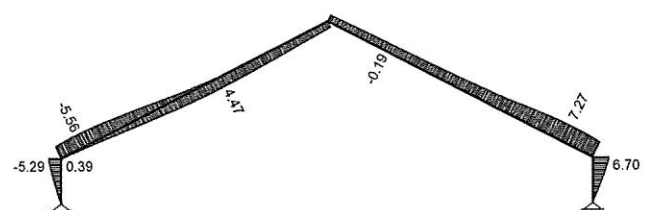

Utjecaji u gredi: max $Z_p = 1.42$ / min $Z_p = -12.54$ m / 1000

Utjecaji u gredi: max $X_p = 7.27$ / min $X_p = -5.56$ m / 1000



MOMENT SAVIJANJA U ELEMENTIMA ZA Opt. 12: [ULS] 7-10

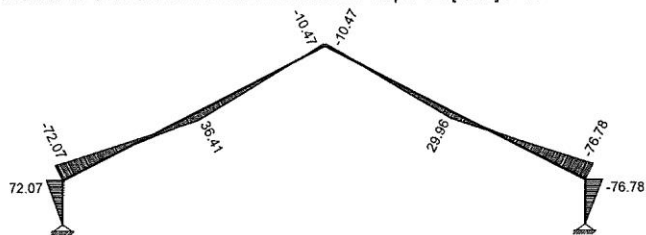

Utjecaji u gredi: max M3= 72.07 / min M3= -76.78 kNm
POPREČNE SILE U ELEMENTIMA ZA Opt. 12: [ULS] 7-10

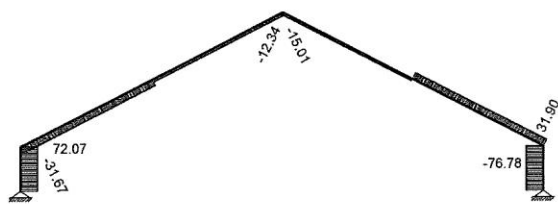

Utjecaji u gredi: max T2= 72.07 / min T2= -76.78 kN

UZDUŽNE SILE U ELEMENTIMA ZA Opt. 12: [ULS] 7-10

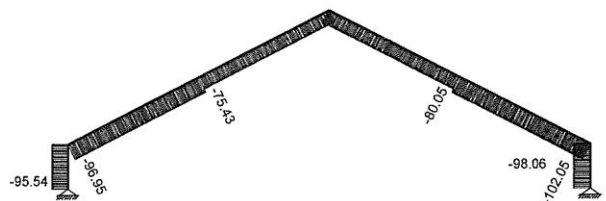

Utjecaji u gredi: max N1= -36.22 / min N1= -102.05 kN
REAKCIJE LEŽAJEVA ZA Opt. 12: [ULS] 7-10

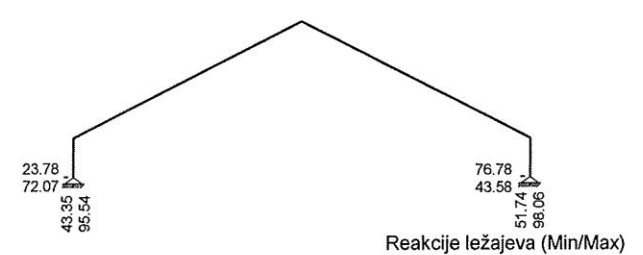

Reakcije ležajeva (Min/Max)

KOEFICIJENT ISKORISTIVOSTI POJEDINIH ELEMENATA NA RAZINI ELEMENTA - KONTROLA STABILNOSTI

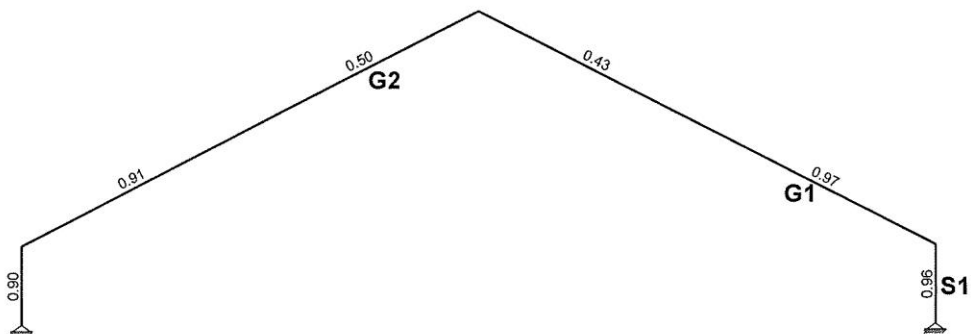

Kontrola stabilnosti

DIMENZIONIRANJE - S1 - stup okvira

ŠTAP 121-153

POPREČNI PRESJEK: IPBI 200 [S 235] [Set: 1]
EUROCODE 3 (EN 1993-1-1:2005)

GEOMETRIJSKE KARAKTERISTIKE PRESJEKA

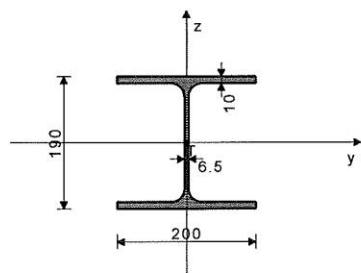

($f_y = 23.5 \text{ kN/cm}^2$, $f_u = 36.0 \text{ kN/cm}^2$)

A_x	=	53.800 cm ²
A_y	=	35.750 cm ²
A_z	=	18.050 cm ²
I_x	=	21.100 cm ⁴
I_y	=	3690.0 cm ⁴
I_z	=	1340.0 cm ⁴
W_y	=	388.42 cm ³
W_z	=	134.00 cm ³
$W_{y,pl}$	=	420.70 cm ³
$W_{z,pl}$	=	200.00 cm ³
γ_{M0}	=	1.000
γ_{M1}	=	1.100
γ_{M2}	=	1.250
A_{net}/A	=	0.900

[mm]

FAKTORI ISKORIŠTENJA PO KOMBINACIJAMA OPTEREĆENJA

9. $\gamma=0.96$ 7. $\gamma=0.90$ 10. $\gamma=0.77$
8. $\gamma=0.55$

ŠTAP IZLOŽEN TLAKU I SAVIJANJU (slučaj opterećenja 9, početak štapa)

Računska uzdužna sila $N_{Ed} = -97.491 \text{ kN}$

Poprečna sila u z pravcu
Momenat savijanja oko y osi
Sistemska dužina štapa

$V_{Ed,z} = -76.778 \text{ kN}$
 $M_{Ed,y} = -76.778 \text{ kNm}$
 $L = 100.00 \text{ cm}$

5.5 KLASIFIKACIJA POPREČNIH PRESJEKA

Klasa presjeka 1

6.2 NOSIVOST POPREČNIH PRESJEKA

6.2.4 Tlak

Računska otpornost na tlak
Uvjet 6.9: $N_{Ed} \leq N_{c,Rd}$ ($97.49 \leq 1264.30$)

$N_{c,Rd} = 1264.3 \text{ kN}$

6.2.5 Savijanje y-y

U obzir su uzete i rupe za spojna sredstva.

Efektivni moment otpora

Računska otpornost na savijanje

Uvjet 6.12: $M_{Ed,y} \leq M_{c,Rd,y}$ ($76.78 \leq 79.94$)

$W_{y,eff} = 340.19 \text{ cm}^3$

$M_{c,Rd} = 79.945 \text{ kNm}$

6.2.6 Posmik

Računska nosivost na posmik

Računska nosivost na posmik

Uvjet 6.17: $V_{Ed,z} \leq V_{c,Rd,z}$ ($76.78 \leq 149.92$)

$V_{pl,Rd,z} = 149.92 \text{ kN}$

$V_{c,Rd,z} = 149.92 \text{ kN}$

6.2.10 Savijanje, posmik i centrična sila

Koeficijent redukcije

Reducirana granica razvlačenja

Reduc.moment plast.otp.na savijanje

$\rho = 0.001$

$f_y^* = 23.486 \text{ kN/cm}^2$

$M_{v,Rd,y} = 79.898 \text{ kNm}$

6.2.9 Savijanje i centrična sila

Omjer $N_{Ed} / N_{pl,Rd}$

Reduc.moment plast.otp.na savijanje

Koeficijent

0.077

$M_{N,y,Rd} = 98.806 \text{ kNm}$

$\alpha = 2.000$



Omjer ($M_{y,Ed} / M_{N,y,Rd}$) ^α Uvjet 6.41: (0.60 ≤ 1)	0.604	Odgovarajući moment otpora Koeficijent imperf. Bezdimenzionalna vitkost Koeficijent redukcije Računska otpornost na izvijanje Uvjet 6.54: $M_{Ed,y} ≤ M_{b,Rd}$ (76.78 ≤ 89.88)	$W_y = 420.70 \text{ cm}^3$ $\alpha_{LT} = 0.210$ $\lambda_{LT} = 0.143$ $\chi_{LT} = 1.000$ $M_{b,Rd} = 89.876 \text{ kNm}$
6.3 NOSIVOST ELEMENATA NA IZVIJANJE 6.3.1.1 Nosivost na izvijanje Dužina izvijanja y-y Relativna vitkost y-y Krivulja izvijanja za os y-y: B Elastična kritična sila Redukcijski koeficijent Računska otpornost na izvijanje Uvjet 6.46: $N_{Ed} ≤ N_{b,Rd,y}$ (97.49 ≤ 1125.97)	$l_y = 200.00 \text{ cm}$ $\lambda_y = 0.257$ $\alpha = 0.340$ $N_{cr,y} = 19120 \text{ kN}$ $\chi_y = 0.980$ $N_{b,Rd,y} = 1126.0 \text{ kN}$	6.3.3 Elementi konstantnog poprečnog presjeka opterećeni savijanjem i normalnim tlakom Proračun koeficijenata interakcije izvršen je alternativnom metodom br. 2 (Aneks B) Koeficijent uniformnog momenta Koeficijent uniformnog momenta Koeficijent uniformnog momenta Koeficijent interakcije Koeficijent interakcije Koeficijent interakcije Koeficijent interakcije	$C_{my} = 0.600$ $C_{mz} = 1.000$ $C_{mLT} = 0.600$ $k_{yy} = 0.603$ $k_{yz} = 0.591$ $k_{zy} = 0.813$ $k_{zz} = 0.985$
Dužina izvijanja z-z Relativna vitkost z-z Krivulja izvijanja za os z-z: C Redukcijski koeficijent Računska otpornost na izvijanje Uvjet 6.46: $N_{Ed} ≤ N_{b,Rd,z}$ (97.49 ≤ 1141.54)	$l_z = 100.00 \text{ cm}$ $\lambda_z = 0.213$ $\alpha = 0.490$ $\chi_z = 0.993$ $N_{b,Rd,z} = 1141.5 \text{ kN}$	Redukcijski koeficijent $N_{Ed} / (\chi_y N_{Rk} / \gamma M1)$ $k_{yy} * (M_{y,Ed} + \Delta M_{y,Ed}) / \dots$ Uvjet 6.61: (0.60 ≤ 1)	$\chi_y = 0.980$ 0.087 0.515
6.3.2.1 Nosivost na bočno-torziono izvijanje Koeficijent Koeficijent Koeficijent Koef. efek. dužine bočnog izvijanja Koef. efek. dužine torzijskog uvijanja Koordinata Koordinata Razmak bočno pridržanih točaka Sektorski moment inercije Krit. mom. za bočno tor. izvijanje	$C1 = 1.879$ $C2 = 0.000$ $C3 = 0.939$ $k = 1.000$ $k_w = 1.000$ $z_g = 0.000 \text{ cm}$ $z_j = 0.000 \text{ cm}$ $L = 100.00 \text{ cm}$ $I_w = 1.08e+5 \text{ cm}^6$ $M_{cr} = 4860.1 \text{ kNm}$	Redukcijski koeficijent $N_{Ed} / (\chi_z N_{Rk} / \gamma M1)$ $k_{zy} * (M_{y,Ed} + \Delta M_{y,Ed}) / \dots$ Uvjet 6.62: (0.78 ≤ 1)	$\chi_z = 0.993$ 0.085 0.695

DIMENZIONIRANJE - G1 - greda okvira

ŠTAP 153-110

POPREČNI PRESJEK: IPBI 200 [S 235] [Set: 1]
EUROCODE 3 (EN 1993-1-1:2005)

GEOMETRIJSKE KARAKTERISTIKE PRESJEKA

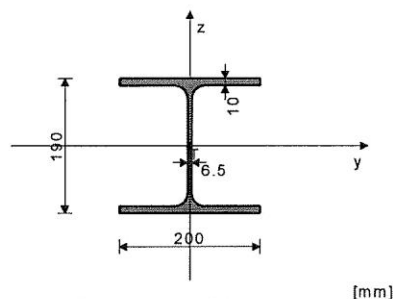

($f_y = 23.5 \text{ kN/cm}^2$, $f_u = 36.0 \text{ kN/cm}^2$)

$A_x = 53.800 \text{ cm}^2$
$A_y = 35.750 \text{ cm}^2$
$A_z = 18.050 \text{ cm}^2$
$I_x = 21.100 \text{ cm}^4$
$I_y = 3690.0 \text{ cm}^4$
$I_z = 1340.0 \text{ cm}^4$
$W_y = 388.42 \text{ cm}^3$
$W_z = 134.00 \text{ cm}^3$
$W_{y,pl} = 420.70 \text{ cm}^3$
$W_{z,pl} = 200.00 \text{ cm}^3$
$\gamma_{M0} = 1.000$
$\gamma_{M1} = 1.100$
$\gamma_{M2} = 1.250$
$A_{net}/A = 0.900$

6.2.10 Savijanje, posmik i centrična sila
Nije potrebna redukcija momenata otpornosti
Uvjet: $V_{Ed,z} ≤ 50\% V_{pl,Rd,z}$

6.2.9 Savijanje i centrična sila

Omjer $N_{Ed} / N_{pl,Rd}$	0.081
Reduc. moment plast. otp. na savijanje	$M_{N,y,Rd} = 98.864 \text{ kNm}$
Koeficijent	$\alpha = 2.000$
Omjer ($M_{y,Ed} / M_{N,y,Rd}$) ^α	0.603

6.3 NOSIVOST ELEMENATA NA IZVIJANJE

6.3.1.1 Nosivost na izvijanje Dužina izvijanja y-y Relativna vitkost y-y Krivulja izvijanja za os y-y: B Elastična kritična sila Redukcijski koeficijent Računska otpornost na izvijanje Uvjet 6.46: $N_{Ed} ≤ N_{b,Rd,y}$ (102.05 ≤ 795.93)	$l_y = 661.89 \text{ cm}$ $\lambda_y = 0.851$ $\alpha = 0.340$ $N_{cr,y} = 1745.7 \text{ kN}$ $\chi_y = 0.692$ $N_{b,Rd,y} = 795.93 \text{ kN}$
--	--

Dužina izvijanja z-z Relativna vitkost z-z Krivulja izvijanja za os z-z: C Redukcijski koeficijent Računska otpornost na izvijanje Uvjet 6.46: $N_{Ed} ≤ N_{b,Rd,z}$ (102.05 ≤ 828.58)	$l_z = 330.95 \text{ cm}$ $\lambda_z = 0.706$ $\alpha = 0.490$ $\chi_z = 0.721$ $N_{b,Rd,z} = 828.58 \text{ kN}$
---	--

FAKTORI ISKORIŠTENJA PO KOMBINACIJAMA OPTEREĆENJA

9. $\gamma = 0.97$	7. $\gamma = 0.91$	10. $\gamma = 0.79$
8. $\gamma = 0.57$		

ŠTAP IZLOŽEN TLAKU I SAVIJANJU (slučaj opterećenja 9, kraj štapa)

Računska uzdužna sila	$N_{Ed} = -102.05 \text{ kN}$
Poprečna sila u z pravcu	$V_{Ed,z} = 31.901 \text{ kN}$
Moment savijanja oko y osi	$M_{Ed,y} = -76.778 \text{ kNm}$
Sistemska dužina štapa	$L = 330.95 \text{ cm}$

5.5 KLASIFIKACIJA POPREČNIH PRESJEKA Klasa presjeka 1

6.2 NOSIVOST POPREČNIH PRESJEKA

6.2.4 Tlak Računska otpornost na tlak Uvjet 6.9: $N_{Ed} ≤ N_{c,Rd}$ (102.05 ≤ 1264.30)	$N_{c,Rd} = 1264.3 \text{ kN}$
--	--------------------------------

6.2.5 Savijanje y-y U obzir su uzete i rupe za spojna sredstva. Efektivni moment otpora Računska otpornost na savijanje Uvjet 6.12: $M_{Ed,y} ≤ M_{c,Rd,y}$ (76.78 ≤ 79.94)	$W_{y,eff} = 340.19 \text{ cm}^3$ $M_{c,Rd} = 79.945 \text{ kNm}$
--	--

6.2.6 Posmik Računska nosivost na posmik Računska nosivost na posmik Uvjet 6.17: $V_{Ed,z} ≤ V_{c,Rd,z}$ (31.90 ≤ 149.92)	$V_{pl,Rd,z} = 149.92 \text{ kN}$ $V_{c,Rd,z} = 149.92 \text{ kN}$
---	---

6.3.2.1 Nosivost na bočno-torziono izvijanje Koeficijent Koeficijent Koeficijent Koef. efek. dužine bočnog izvijanja Koef. efek. dužine torzijskog uvijanja Koordinata Koordinata Razmak bočno pridržanih točaka Sektorski moment inercije Krit. mom. za bočno tor. izvijanje Odgovarajući moment otpora Koeficijent imperf. Bezdimenzionalna vitkost Koeficijent redukcije Računska otpornost na izvijanje Uvjet 6.54: $M_{Ed,y} ≤ M_{b,Rd}$ (76.78 ≤ 86.50)	$C1 = 2.431$ $C2 = 0.000$ $C3 = 0.791$ $k = 1.000$ $k_w = 1.000$ $z_g = 0.000 \text{ cm}$ $z_j = 0.000 \text{ cm}$ $L = 330.00 \text{ cm}$ $I_w = 1.08e+5 \text{ cm}^6$ $M_{cr} = 752.85 \text{ kNm}$ $W_y = 420.70 \text{ cm}^3$ $\alpha_{LT} = 0.210$ $\lambda_{LT} = 0.362$ $\chi_{LT} = 0.962$ $M_{b,Rd} = 86.500 \text{ kNm}$
--	--

6.3.3 Elementi konstantnog poprečnog presjeka opterećeni savijanjem i normalnim tlakom Proračun koeficijenata interakcije izvršen je alternativnom metodom br. 2 (Aneks B) Koeficijent uniformnog momenta Koeficijent uniformnog momenta Koeficijent uniformnog momenta	$C_{my} = 0.464$ $C_{mz} = 1.000$ $C_{mLT} = 0.464$
--	---



Koeficijent interakcije	$k_{yy} = 0.503$	Uvjet 6.61: (0.57 <= 1)	
Koeficijent interakcije	$k_{yz} = 0.660$		
Koeficijent interakcije	$k_{zy} = 0.959$	Redukcijski koeficijent	$\chi_z = 0.721$
Koeficijent interakcije	$k_{zz} = 1.100$	$N_{Ed} / (\chi_y N_{Rk} / \gamma M1)$	0.123
Redukcijski koeficijent	$\chi_y = 0.692$	$k_{zy} * (M_{yEd} + \Delta M_{yEd}) / \dots$	0.852
$N_{Ed} / (\chi_y N_{Rk} / \gamma M1)$	0.128	Uvjet 6.62: (0.97 <= 1)	
$k_{yy} * (M_{yEd} + \Delta M_{yEd}) / \dots$	0.447		

DIMENZIONIRANJE - G2 - greda okvira

ŠTAP 44-77

POPREČNI PRESJEK: IPBI 200 [S 235] [Set: 1]
EUROCODE 3 (EN 1993-1-1:2005)

GEOMETRIJSKE KARAKTERISTIKE PRESJEKA

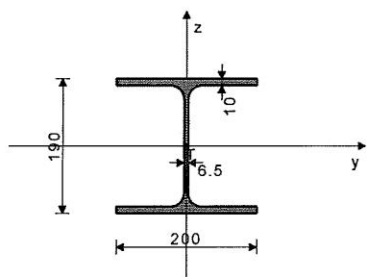

($f_y = 23.5 \text{ kN/cm}^2$, $f_u = 36.0 \text{ kN/cm}^2$)

$A_x = 53.800 \text{ cm}^2$
$A_y = 35.750 \text{ cm}^2$
$A_z = 18.050 \text{ cm}^2$
$I_x = 21.100 \text{ cm}^4$
$I_y = 3690.0 \text{ cm}^4$
$I_z = 1340.0 \text{ cm}^4$
$W_y = 388.42 \text{ cm}^3$
$W_z = 134.00 \text{ cm}^3$
$W_{y,pl} = 420.70 \text{ cm}^3$
$W_{z,pl} = 200.00 \text{ cm}^3$
$\gamma M0 = 1.000$
$\gamma M1 = 1.100$
$\gamma M2 = 1.250$
$A_{net}/A = 0.900$

Krivulja izvijanja za os y-y: B

Elastična kritična sila

Redukcijski koeficijent

Računska otpornost na izvijanje

Uvjet 6.46: $N_{Ed} \leq N_{b,Rd,y}$ (75.12 <= 795.93)

$\alpha = 0.340$
$N_{cr,y} = 1745.7 \text{ kN}$
$\chi_y = 0.692$
$N_{b,Rd,y} = 795.93 \text{ kN}$

Dužina izvijanja z-z

Relativna vitkost z-z

Krivulja izvijanja za os z-z: C

Redukcijski koeficijent

Računska otpornost na izvijanje

Uvjet 6.46: $N_{Ed} \leq N_{b,Rd,z}$ (75.12 <= 828.58)

$I_{z,z} = 330.95 \text{ cm}$
$\lambda_{z,z} = 0.706$
$\alpha = 0.490$
$\chi_{z,z} = 0.721$
$N_{b,Rd,z} = 828.58 \text{ kN}$

6.3.2.1 Nosivost na bočno-torziono izvijanje

Koeficijent

Koeficijent

Koeficijent

Koef. efek. dužine bočnog izvijanja

Koef. efek. dužine torzijskog uvijanja

Koordinata

Koordinata

Razmak bočno pridržanih točaka

Sektorski moment inercije

Krit. mom. za bočno tor. izvijanje

Odgovarajući moment otpora

Koeficijent imperf.

Bezdimenzionalna vitkost

Koeficijent redukcije

Računska otpornost na izvijanje

Uvjet 6.54: $M_{Ed,y} \leq M_{b,Rd}$ (36.41 <= 86.35)

$C1 = 2.345$
$C2 = 0.000$
$C3 = 0.828$
$k = 1.000$
$kw = 1.000$
$z_g = 0.000 \text{ cm}$
$z_j = 0.000 \text{ cm}$
$L = 330.00 \text{ cm}$
$I_w = 1.08e+5 \text{ cm}^6$
$M_{cr} = 726.01 \text{ kNm}$
$W_y = 420.70 \text{ cm}^3$
$\alpha_{LT} = 0.210$
$\lambda_{LT} = 0.369$
$\chi_{LT} = 0.961$
$M_{b,Rd} = 86.350 \text{ kNm}$

FAKTORI ISKORIŠTENJA PO KOMBINACIJAMA OPTEREĆENJA

9. $\nu = 0.50$	10. $\nu = 0.44$	7. $\nu = 0.43$
8. $\nu = 0.33$		

ŠTAP IZLOŽEN TLAKU I SAVIJANJU

(slučaj opterećenja 9, kraj štapa)

Računska uzdužna sila	$N_{Ed} = -75.118 \text{ kN}$
Poprečna sila u z pravcu	$V_{Ed,z} = -13.324 \text{ kN}$
Moment savijanja oko y osi	$M_{Ed,y} = 36.409 \text{ kNm}$
Sistemska dužina štapa	$L = 330.95 \text{ cm}$

6.3.3 Elementi konstantnog poprečnog presjeka opterećeni savijanjem i normalnim tlakom

Proračun koeficijenata interakcije izvršen je alternativnom

metodom br. 2 (Aneks B)

Koeficijent uniformnog momenta

Koeficijent uniformnog momenta

Koeficijent uniformnog momenta

Koeficijent interakcije

Koeficijent interakcije

Koeficijent interakcije

Koeficijent interakcije

Koeficijent interakcije

Koeficijent interakcije

Redukcijski koeficijent

$N_{Ed} / (\chi_y N_{Rk} / \gamma M1)$

$k_{yy} * (M_{yEd} + \Delta M_{yEd}) / \dots$

Uvjet 6.61: (0.31 <= 1)

Redukcijski koeficijent

$N_{Ed} / (\chi_z N_{Rk} / \gamma M1)$

$k_{zy} * (M_{yEd} + \Delta M_{yEd}) / \dots$

Uvjet 6.62: (0.50 <= 1)

$C_{my} = 0.485$
$C_{mz} = 1.000$
$C_{mLT} = 0.485$
$k_{yy} = 0.515$
$k_{yz} = 0.644$
$k_{zy} = 0.973$
$k_{zz} = 1.074$

$\chi_y = 0.692$
0.094
0.217

$\chi_z = 0.721$
0.091
0.410

5.5 KLASIFIKACIJA POPREČNIH PRESJEKA

Klasa presjeka 1

6.2 NOSIVOST POPREČNIH PRESJEKA

6.2.4 Tlak

Računska otpornost na tlak

Uvjet 6.9: $N_{Ed} \leq N_{c,Rd}$ (75.12 <= 1264.30)

$N_{c,Rd} = 1264.3 \text{ kN}$

6.2.5 Savijanje y-y

U obzir su uzete i rupe za spojna sredstva.

Efektivni moment otpora

Računska otpornost na savijanje

Uvjet 6.12: $M_{Ed,y} \leq M_{c,Rd,y}$ (36.41 <= 79.94)

$W_{y,eff} = 340.19 \text{ cm}^3$
$M_{c,Rd} = 79.945 \text{ kNm}$

6.2.6 Posmik

Računska nosivost na posmik

Računska nosivost na posmik

Uvjet 6.17: $V_{Ed,z} \leq V_{c,Rd,z}$ (13.32 <= 149.92)

$V_{pl,Rd,z} = 149.92 \text{ kN}$
$V_{c,Rd,z} = 149.92 \text{ kN}$

6.2.10 Savijanje, posmik i centrična sila

Nije potrebna redukcija momenata otpornosti

Uvjet: $V_{Ed,z} \leq 50\% V_{pl,Rd,z}$

6.2.9 Savijanje i centrična sila

Omjer $N_{Ed} / N_{pl,Rd}$

Reduc. moment plast. otp. na savijanje

Koeficijent

Omjer $(M_{y,Ed} / M_{N,y,Rd})^\alpha$

Uvjet 6.41: (0.14 <= 1)

0.059
$M_{N,y,Rd} = 98.864 \text{ kNm}$
$\alpha = 2.000$
0.136

PROVJERA OTPORNOSTI NA POSMIK

(slučaj opterećenja 9, početak štapa)

Računska uzdužna sila

Poprečna sila u z pravcu

Moment savijanja oko y osi

Sistemska dužina štapa

$N_{Ed} = -74.263 \text{ kN}$
$V_{Ed,z} = -15.006 \text{ kN}$
$M_{Ed,y} = -10.471 \text{ kNm}$
$L = 330.95 \text{ cm}$

6.3 NOSIVOST ELEMENATA NA IZVIJANJE

6.3.1.1 Nosivost na izvijanje

Dužina izvijanja y-y

Relativna vitkost y-y

$I_y = 661.89 \text{ cm}$
$\lambda_{y,y} = 0.851$

6.2 NOSIVOST POPREČNIH PRESJEKA

6.2.6 Posmik

Računska nosivost na posmik

Računska nosivost na posmik

Uvjet 6.17: $V_{Ed,z} \leq V_{c,Rd,z}$ (15.01 <= 149.92)

$V_{pl,Rd,z} = 149.92 \text{ kN}$
$V_{c,Rd,z} = 149.92 \text{ kN}$



POZICIJA 12

Srednja i sljemena podrožnica

HEA 200

Čelik S235

Opterećenje $g + s + v$

y-Ri.

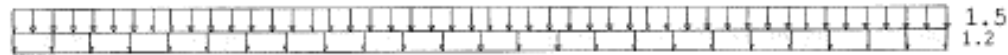

z-Ri.

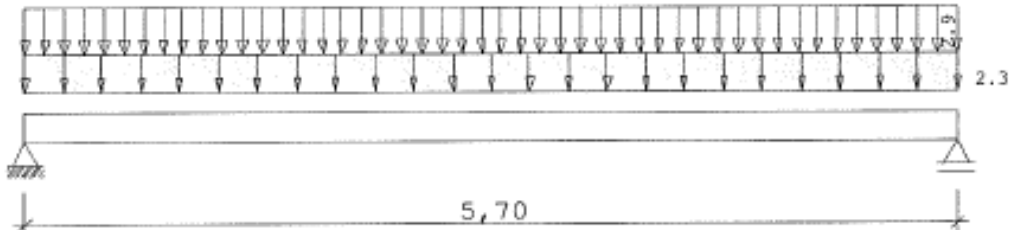

EINFELDTRÄGER HE 200 A L = 5.70 m S235

Teilsicherheitsbeiwert $\Gamma_{M} = 1.10$ Eigengewicht $g = 0.423$ kN/m

EINFACHE LASTEN (q-Anteile : $\Gamma_{F} = 1.50$; z_p : Oberseite)

Streckenlast 1 : $g_y = 1.20$ kN/m² $q_y = 1.50$ kN/m² $b_y = 1.00$ m

Streckenlast 2 : $g_z = 2.30$ kN/m² $q_z = 2.90$ kN/m² $b_z = 1.00$ m

AUFLAGERKRÄFTE Grundkomb. (ohne Γ_{F}) * = Maximum

Lager	Ew	V (kN)	Hx (kN)	Hy (kN)	aus Lasten **)
links	G	7.76	0.00	3.42	
	Q	8.26*	0.00	0.00	2
		0.00	0.00	4.28*	1
rechts	G	7.76	0.00	3.42	
	Q	8.26*	0.00	0.00	2
		0.00	0.00	4.28*	1

SPANNUNGEN Grundkomb. nach Th.1.0. , $x_0 = 2.85$ m Γ_{F} -fach

vorh. $\sigma_x / f_{yd} = 201.21 / 218.2 = 0.92 < 1$

vorh. $\tau / \tau_{Rd} = 0.00 / 126.0 = 0.00 < 1$

vorh. $\sigma_v / f_{yd} = 201.21 / 218.2 = 0.92 < 1$

NACHWEIS BIEGEKNICKEN DIN 18800 T2

Grundkomb. $N_d = 0.00$ kN $M_{y,d} = 32.60$ $M_{z,d} = 15.72$ kNm

Gleichung 29 : $\eta = 0.78 < 1$

NACHWEIS BIEGEDRILLKNICKEN DIN 18800 T2 (Ersatzstab nach BTII)

Grundkomb. $N_d = 0.00$ kN $M_{y,d} = 32.59$ $M_{z,d} = 15.71$ kNm

$N_{kiz} = 0.00$ kN $M_{kiy} = 127.50$ kNm

Gleichung 30 : $\eta = 0.77 < 1$

DURCHBIEGUNGEN für 1-fache Lasten , $x_0 = 2.85$ m $zul f = L / 250$

vorh. $f_{Res} / zul f = 1.65 / 2.28 = 0.73 < 1$



POZICIJA 13

Donje čelične podrožnice

HEA 160

Čelik S235

Opterećenje $g + s + v$

y-Ri.

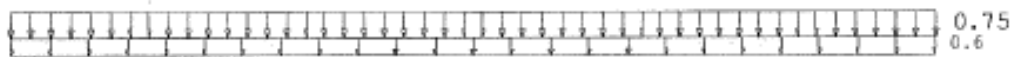

z-Ri.

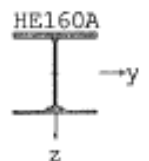
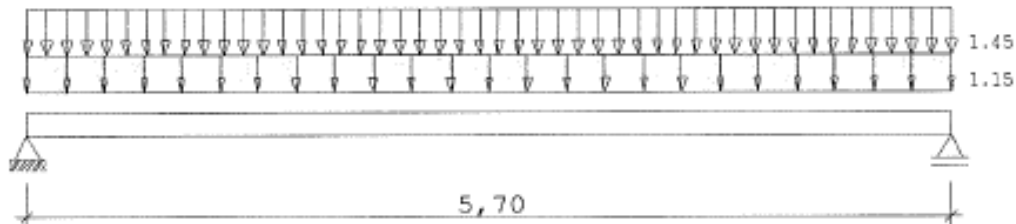

EINFELDTRÄGER HE 160 A L = 5.70 m S235

Teilsicherheitsbeiwert $\Gamma_{M1} = 1.10$ Eigengewicht $g = 0.304$ kN/m

EINFACHE LASTEN (q-Anteile : $\Gamma_{qF} = 1.50$; z_p : Oberseite)

Streckenlast 1 : $g_y = 0.60$ kN/m² $q_y = 0.75$ kN/m² $b_y = 1.00$ m

Streckenlast 2 : $g_z = 1.15$ kN/m² $q_z = 1.45$ kN/m² $b_z = 1.00$ m

AUFLAGERKRÄFTE Grundkomb. (ohne Γ_{qF}) * = Maximum

Lager	E_w	V (kN)	H _x (kN)	H _y (kN)	aus Lasten **)
links	G	4.14	0.00	1.71	
	Q	4.13*	0.00	0.00	2
		0.00	0.00	2.14*	1
rechts	G	4.14	0.00	1.71	
	Q	4.13*	0.00	0.00	2
		0.00	0.00	2.14*	1

SPANNUNGEN Grundkomb. nach Th.1.0. , $x_0 = 2.85$ m Γ_{qF} -fach

vorh. $\sigma_x / f_{yd} = 178.54 / 218.2 = 0.82 < 1$

vorh. $\tau / \tau_{Rd} = 0.00 / 126.0 = 0.00 < 1$

vorh. $\sigma_v / f_{yd} = 178.54 / 218.2 = 0.82 < 1$

NACHWEIS BIEGEKNICKEN DIN 18800 T2

Grundkomb. $N_d = 0.00$ kN $M_{y,d} = 16.81$ M $M_{z,d} = 7.86$ kNm

Gleichung 29 : $\eta = 0.69 < 1$

NACHWEIS BIEGEDRILLKNICKEN DIN 18800 T2 (Ersatzstab nach BTII)

Grundkomb. $N_d = 0.00$ kN $M_{y,d} = 16.80$ M $M_{z,d} = 7.86$ kNm

$N_{kiz} = 0.00$ kN $M_{kiy} = 64.84$ kNm

Gleichung 30 : $\eta = 0.70 < 1$

DURCHBIEGUNGEN für 1-fache Lasten , $x_0 = 2.85$ m zul $f = L / 250$

vorh. $f_{Res} / \text{zul } f = 1.83 / 2.28 = 0.80 < 1$



POZICIJA 14

Kosi dio podrožnice
HEA 200; S235

3D PRIKAZ MODELA PODROŽNICE

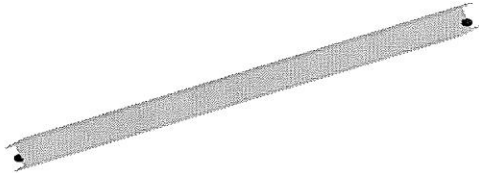

Izometrija

GEOMETRIJA PODROŽNICE

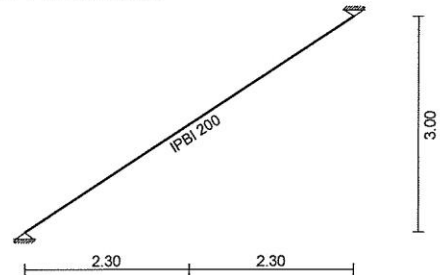

Lista slučajeva opterećenja

LC	Naziv
1	stalno (g)
2	snijeg
3	vjetar
4	Komb.: I+II
5	Komb.: I+II+0.6xIII

LC	Naziv
6	Komb.: I+III
7	Komb.: 1.35xI+1.5xII
8	Komb.: 1.35xI+1.5xIII
9	Komb.: 1.35xI+1.5xII+0.9xIII
10	Komb.: 1.35xI+0.75xII+1.5xIII

Opt. 1: stalno (g)

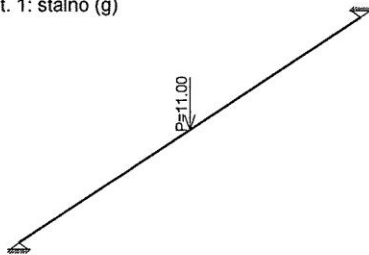

Opt. 2: snijeg

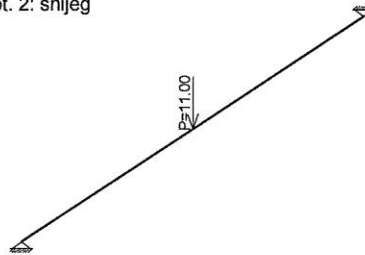

Opt. 3: vjetar

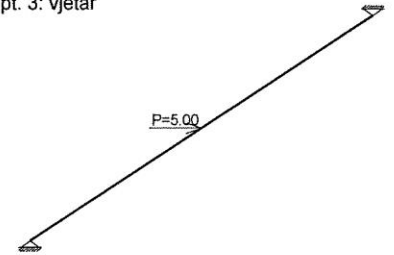

VERTIKALNI PROGIBI ZA Opt. 11: [SLS] 4-6

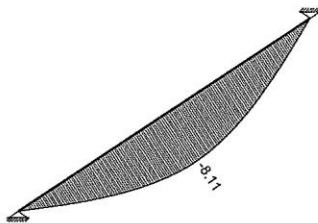

Utjecaji u gredi: max $Z_p = -0.00$ / min $Z_p = -8.11$ m / 1000

MOMENT SAVIJANJA U ELEMENTIMA ZA Opt. 12: [ULS] 7-10

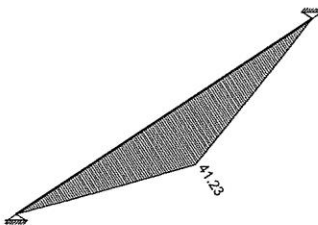

Utjecaji u gredi: max $M_3 = 41.23$ / min $M_3 = 0.00$ kNm

POPREČNE SILE U ELEMENTIMA ZA Opt. 12: [ULS] 7-10

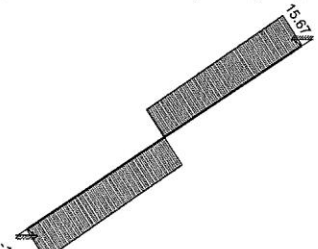

Utjecaji u gredi: max $T_2 = 15.67$ / min $T_2 = -15.67$ kN

HORIZONTALNI POMACI ZA Opt. 11: [SLS] 4-6

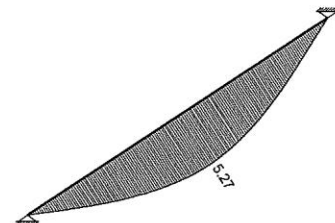

Utjecaji u gredi: max $X_p = 5.27$ / min $X_p = 0.00$ m / 1000

UZDUŽNE SILE U ELEMENTIMA ZA Opt. 12: [ULS] 7-10

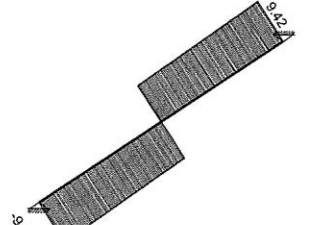

Utjecaji u gredi: max $N_1 = 9.42$ / min $N_1 = -9.42$ kN

REAKCIJE LEŽAJEVA ZA Opt. 12: [ULS] 7-10

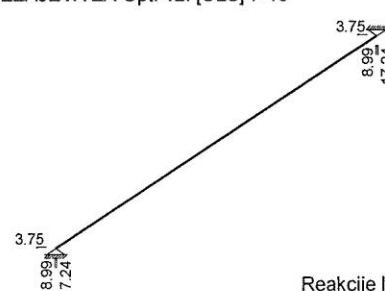

Reakcije ležajeva (Min/Max)



KOEFICIJENT ISKORISTIVOSTI POJEDINIH ELEMENATA NA RAZINI ELEMENTA - KONTROLA STABILNOSTI

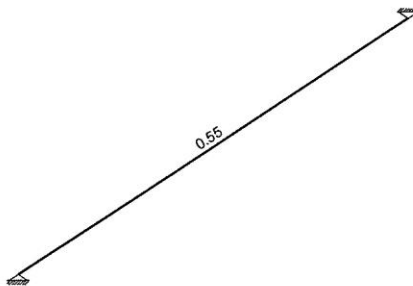

Kontrola stabilnosti

DIMENZIONIRANJE - P - področnica

ŠTAP 55-1

POPREČNI PRESJEK: IPBI 200 [S 235] [Set: 1]
EUROCODE 3 (EN 1993-1-1:2005)

GEOMETRIJSKE KARAKTERISTIKE PRESJEKA

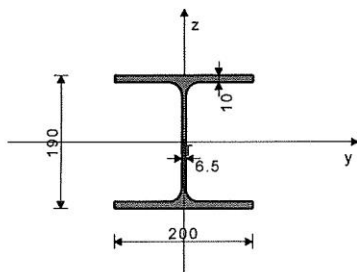

($f_y = 23.5 \text{ kN/cm}^2$, $f_u = 36.0 \text{ kN/cm}^2$)

Ax =	53.800 cm ²
Ay =	35.750 cm ²
Az =	18.050 cm ²
Ix =	21.100 cm ⁴
Iy =	3690.0 cm ⁴
Iz =	1340.0 cm ⁴
Wy =	388.42 cm ³
Wz =	134.00 cm ³
Wy,pl =	420.70 cm ³
Wz,pl =	200.00 cm ³
γ_{M0} =	1.000
γ_{M1} =	1.100
γ_{M2} =	1.250
Anet/A =	0.900

Relativna vitkost y-y
Krivulja izvijanja za os y-y: B
Elastična kritična sila
Redukcijski koeficijent
Računska otpornost na izvijanje
Uvjet 6.46: $N_{Ed} \leq N_{b,Rd,y}$ (6.68 \leq 896.79)

$\lambda_{y,y}$ =	0.706
α =	0.340
$N_{cr,y}$ =	2535.8 kN
$\chi_{y,y}$ =	0.780
$N_{b,Rd,y}$ =	896.79 kN

Dužina izvijanja z-z
Relativna vitkost z-z
Krivulja izvijanja za os z-z: C
Redukcijski koeficijent
Računska otpornost na izvijanje
Uvjet 6.46: $N_{Ed} \leq N_{b,Rd,z}$ (6.68 \leq 514.32)

$l_{z,z}$ =	549.18 cm
$\lambda_{z,z}$ =	1.172
α =	0.490
$\chi_{z,z}$ =	0.447
$N_{b,Rd,z}$ =	514.32 kN

6.3.2.1 Nosivost na bočno-torziono izvijanje
Koeficijent
Koeficijent
Koeficijent
Koef. efek. dužine bočnog izvijanja
Koef. efek. dužine torzijskog uvijanja
Koordinata
Koordinata
Razmak bočno pridržanih točaka
Sektorski moment inercije
Krit. mom. za bočno tor. izvijanje
Odgovarajući moment otpora
Koeficijent imperf.
Bezdimenzionalna vitkost
Koeficijent redukcije
Računska otpornost na izvijanje
Uvjet 6.54: $M_{Ed,y} \leq M_{b,Rd}$ (41.23 \leq 76.42)

C1 =	1.365
C2 =	0.553
C3 =	1.730
k =	1.000
kw =	1.000
zg =	0.000 cm
zj =	0.000 cm
L =	549.18 cm
lw =	1.08e+5 cm ⁶
Mcr =	204.88 kNm
Wy =	420.70 cm ³
α_{LT} =	0.210
λ_{LT} =	0.695
χ_{LT} =	0.850
$M_{b,Rd}$ =	76.416 kNm

FAKTORI ISKORIŠTENJA PO KOMBINACIJAMA OPTEREĆENJA

9. $\gamma = 0.55$	7. $\gamma = 0.51$	10. $\gamma = 0.45$
5. $\gamma = 0.39$	4. $\gamma = 0.36$	8. $\gamma = 0.32$
6. $\gamma = 0.23$		

ŠTAP IZLOŽEN TLAKU I SAVIJANJU
(slučaj opterećenja 9, na 274.6 cm od početka štapa)

Računska uzdužna sila	$N_{Ed} =$	-6.678 kN
Poprečna sila u z pravcu	$V_{Ed,z} =$	-14.359 kN
Moment savijanja oko y osi	$M_{Ed,y} =$	41.228 kNm
Sistemska dužina štapa	L =	549.18 cm

6.3.3 Elementi konstantnog poprečnog presjeka opterećeni savijanjem i normalnim tlakom
Proračun koeficijenata interakcije izvršen je alternativnom metodom br. 2 (Aneks B)

5.5 KLASIFIKACIJA POPREČNIH PRESJEKA
Klasa presjeka 1

6.2 NOSIVOST POPREČNIH PRESJEKA

6.2.4 Tlak

Računska otpornost na tlak
Uvjet 6.9: $N_{Ed} \leq N_{c,Rd}$ (6.68 \leq 1264.30)

Koeficijent uniformnog momenta	$C_{my} =$	0.900
Koeficijent uniformnog momenta	$C_{mz} =$	1.000
Koeficijent uniformnog momenta	$C_{mLT} =$	0.900
Koeficijent interakcije	$k_{yy} =$	0.903
Koeficijent interakcije	$k_{yz} =$	0.611
Koeficijent interakcije	$k_{zy} =$	0.998
Koeficijent interakcije	$k_{zz} =$	1.018

6.2.5 Savijanje y-y

U obzir su uzete i rupe za spojna sredstva.

Efektivni moment otpora

Računska otpornost na savijanje

Uvjet 6.12: $M_{Ed,y} \leq M_{c,Rd,y}$ (41.23 \leq 79.94)

$W_{y,eff} =$	340.19 cm ³
$M_{c,Rd} =$	79.945 kNm

Redukcijski koeficijent
 $N_{Ed} / (\chi_y N_{Rk} / \gamma_{M1})$
 $k_{yy} * (M_{yEd} + \Delta M_{yEd}) / \dots$
Uvjet 6.61: (0.49 \leq 1)

6.2.6 Posmik

Računska nosivost na posmik

Računska nosivost na posmik

Uvjet 6.17: $V_{Ed,z} \leq V_{c,Rd,z}$ (14.36 \leq 149.92)

$V_{pl,Rd,z} =$	149.92 kN
$V_{c,Rd,z} =$	149.92 kN

Redukcijski koeficijent
 $N_{Ed} / (\chi_z N_{Rk} / \gamma_{M1})$
 $k_{zy} * (M_{yEd} + \Delta M_{yEd}) / \dots$
Uvjet 6.62: (0.55 \leq 1)

$\chi_y =$	0.780
	0.007
	0.487

$\chi_z =$	0.447
	0.013
	0.538

6.2.10 Savijanje, posmik i centrična sila

Nije potrebna redukcija momenata otpornosti

Uvjet: $V_{Ed,z} \leq 50\%V_{pl,Rd,z}$

PROVJERA OTPORNOSTI NA POSMIK

(slučaj opterećenja 9, na 10.2 cm od početka štapa)

6.2.9 Savijanje i centrična sila

Omjer $N_{Ed} / N_{pl,Rd}$

Reduc. moment plast. otp. na savijanje

Koeficijent

Omjer $(M_{y,Ed} / M_{N,y,Rd})^{\alpha}$

Uvjet 6.41: (0.17 \leq 1)

$M_{N,y,Rd} =$	0.005
	98.864 kNm
$\alpha =$	2.000
	0.174

Računska uzdužna sila	$N_{Ed} =$	-7.502 kN
Poprečna sila u z pravcu	$V_{Ed,z} =$	-15.621 kN
Moment savijanja oko y osi	$M_{Ed,y} =$	1.591 kNm
Sistemska dužina štapa	L =	549.18 cm

6.3 NOSIVOST ELEMENATA NA IZVIJANJE

6.3.1.1 Nosivost na izvijanje

Dužina izvijanja y-y

$l_{y,y} =$	549.18 cm
-------------	-----------

6.2 NOSIVOST POPREČNIH PRESJEKA

6.2.6 Posmik

Računska nosivost na posmik

Računska nosivost na posmik

Uvjet 6.17: $V_{Ed,z} \leq V_{c,Rd,z}$ (15.62 \leq 149.92)

$V_{pl,Rd,z} =$	149.92 kN
$V_{c,Rd,z} =$	149.92 kN



POZICIJA 15

Okvir greben - uvala
HEA 220; S235

3D PRIKAZ OKVIRA

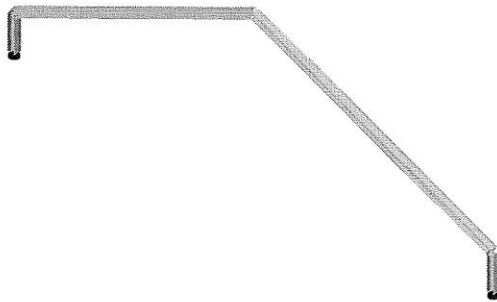

GEOMETRIJA OKVIRA

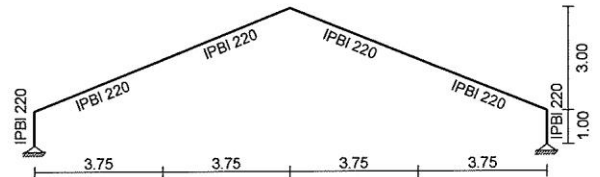

Izometrija

LC	Naziv
1	stalno (g)
2	snijeg
3	vjetar
4	Komb.: I+II
5	Komb.: I+II+0.6xIII

LC	Naziv
6	Komb.: I+III
7	Komb.: 1.35xI+1.5xII
8	Komb.: 1.35xI+1.5xIII
9	Komb.: 1.35xI+1.5xII+0.9xIII
10	Komb.: 1.35xI+0.75xII+1.5xIII

Opt. 1: stalno (g)

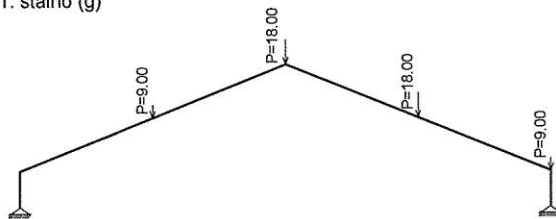

Opt. 2: snijeg

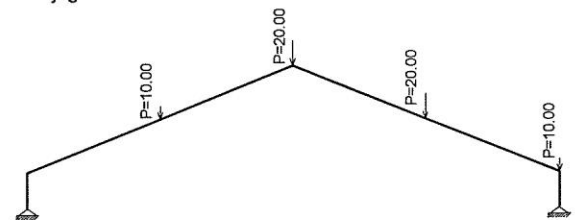

Opt. 3: vjetar

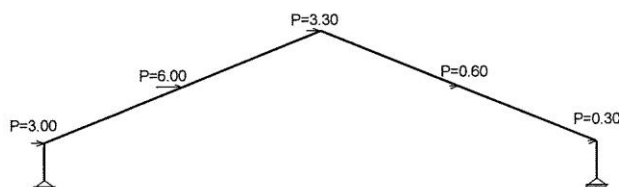

VERTIKALNI PROGIBI ZA Opt. 11: [SLS] 4-6

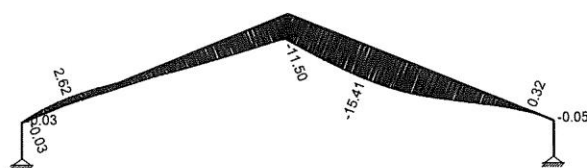

HORIZONTALNI POMACI ZA Opt. 11: [SLS] 4-6

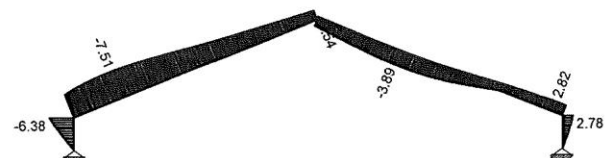



MOMENT SAVIJANJA U ELEMENTIMA ZA Opt. 12: [ULS] 7-10

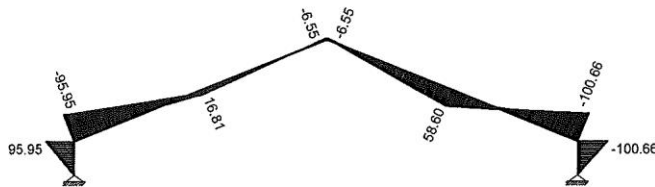

Utjecaji u gredi: max M3= 95.95 / min M3= -100.66 kNm
POPREČNE SILE U ELEMENTIMA ZA Opt. 12: [ULS] 7-10

UZDUŽNE SILE U ELEMENTIMA ZA Opt. 12: [ULS] 7-10

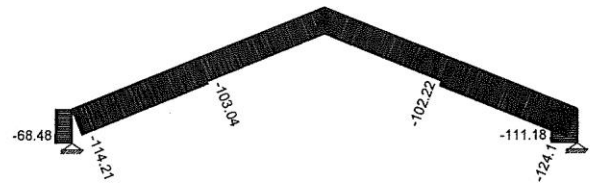

Utjecaji u gredi: max N1= -30.61 / min N1= -124.11 kN
REAKCIJE LEŽAJEVA ZA Opt. 12: [ULS] 7-10

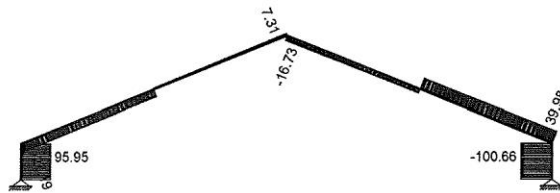

Utjecaji u gredi: max T2= 95.95 / min T2= -100.66 kN

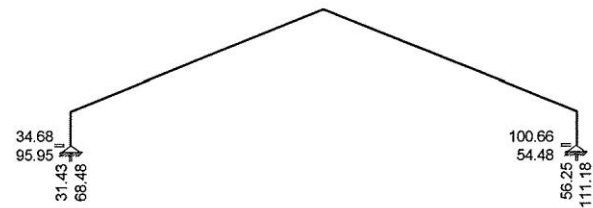

Reakcije ležajeva (Min/Max)

KOEFICIJENT ISKORISTIVOSTI POJEDINIH ELEMENATA NA RAZINI ELEMENTA - KONTROLA STABILNOSTI

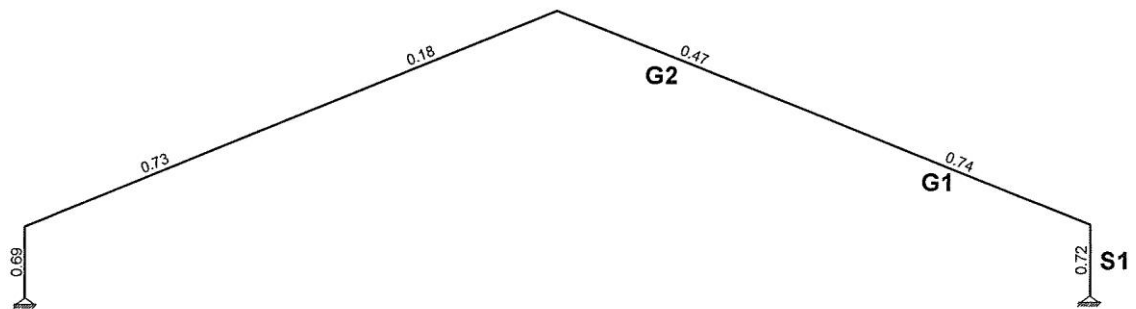

Kontrola stabilnosti

DIMENZIONIRANJE - S1 - stup okvira

ŠTAP 154-181

POPREČNI PRESJEK: IPBI 240 [S 235] [Set: 2]
EUROCODE 3 (EN 1993-1-1:2005)

GEOMETRIJSKE KARAKTERISTIKE PRESJEKA

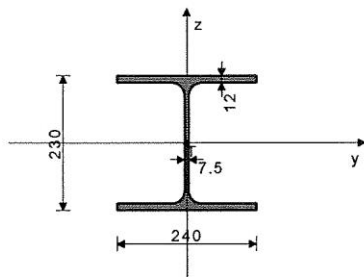

Ax =	76.800 cm ²
Ay =	51.660 cm ²
Az =	25.140 cm ²
Ix =	41.700 cm ⁴
Iy =	7760.0 cm ⁴
Iz =	2770.0 cm ⁴
Wy =	674.78 cm ³
Wz =	230.83 cm ³
Wy,pl =	731.39 cm ³
Wz,pl =	345.60 cm ³
γM0 =	1.000
γM1 =	1.100
γM2 =	1.250
Anet/A =	0.900

(fy = 23.5 kN/cm², fu = 36.0 kN/cm²)

Sistemska dužina štapa

L = 100.00 cm

5.5 KLASIFIKACIJA POPREČNIH PRESJEKA
Klasa presjeka 1

6.2 NOSIVOST POPREČNIH PRESJEKA

6.2.4 Tlak

Računska otpornost na tlak
Uvjet 6.9: N_{Ed} ≤ N_{c,Rd} (110.37 ≤ 1804.80)

N_{c,Rd} = 1804.8 kN

6.2.5 Savijanje y-y

U obzir su uzete i rupe za spojna sredstva.

Efektivni moment otpora

Računska otpornost na savijanje
Uvjet 6.12: M_{Ed,y} ≤ M_{c,Rd,y} (100.66 ≤ 139.49)

W_{y,eff} = 593.56 cm³

M_{c,Rd} = 139.49 kNm

6.2.6 Posmik

Računska nosivost na posmik

Računska nosivost na posmik
Uvjet 6.17: V_{Ed,z} ≤ V_{c,Rd,z} (100.66 ≤ 209.62)

V_{pl,Rd,z} = 209.62 kN

V_{c,Rd,z} = 209.62 kN

6.2.10 Savijanje, posmik i centrična sila

Nije potrebna redukcija momenata otpornosti

Uvjet: V_{Ed,z} ≤ 50%V_{pl,Rd,z}

6.2.9 Savijanje i centrična sila

Omjer N_{Ed} / N_{pl,Rd}

Reduc.moment plast.otp.na savijanje

Koeficijent

Omjer (M_{y,Ed} / M_{N,y,Rd})^α

Uvjet 6.41: (0.34 ≤ 1)

M_{N,y,Rd} = 171.88 kNm

α = 2.000

0.343

FAKTORI ISKORIŠTENJA PO KOMBINACIJAMA OPTEREĆENJA

9. γ=0.72 7. γ=0.69 10. γ=0.57
8. γ=0.39

ŠTAP IZLOŽEN TLAKU I SAVIJANJU (slučaj opterećenja 9, početak štapa)

Računska uzdužna sila	N _{Ed} = -110.37 kN
Poprečna sila u z pravcu	V _{Ed,z} = -100.66 kN
Moment savijanja oko y osi	M _{Ed,y} = -100.66 kNm

6.3 NOSIVOST ELEMENATA NA IZVIJANJE

6.3.1.1 Nosivost na izvijanje



<p>Dužina izvijanja y-y Relativna vitkost y-y Krivulja izvijanja za os y-y: B Elastična kritična sila Redukcijski koeficijent Računska otpornost na izvijanje Uvjet 6.46: $N_{Ed} \leq N_{b,Rd,y}$ (110.37 \leq 1633.83)</p>	<p>$I_y = 200.00$ cm $\lambda_{y} = 0.212$ $\alpha = 0.340$ $N_{cr,y} = 40209$ kN $\chi_y = 0.996$ $N_{b,Rd,y} = 1633.8$ kN</p>	<p>Bezdimenzionalna vitkost Koeficijent redukcije Računska otpornost na izvijanje Uvjet 6.54: $M_{Ed,y} \leq M_{b,Rd}$ (100.66 \leq 156.25)</p>	<p>$\lambda_{LT} = 0.120$ $\chi_{LT} = 1.000$ $M_{b,Rd} = 156.25$ kNm</p>
<p>Dužina izvijanja z-z Relativna vitkost z-z Krivulja izvijanja za os z-z: C Redukcijski koeficijent Računska otpornost na izvijanje Uvjet 6.46: $N_{Ed} \leq N_{b,Rd,z}$ (110.37 \leq 1640.73)</p>	<p>$I_z = 100.00$ cm $\lambda_{z} = 0.177$ $\alpha = 0.490$ $\chi_z = 1.000$ $N_{b,Rd,z} = 1640.7$ kN</p>	<p>6.3.3 Elementi konstantnog poprečnog presjeka opterećeni savijanjem i normalnim tlakom Proračun koeficijenata interakcije izvršen je alternativnom metodom br. 2 (Aneks B) Koeficijent uniformnog momenta Koeficijent uniformnog momenta Koeficijent uniformnog momenta Koeficijent interakcije Koeficijent interakcije Koeficijent interakcije</p>	<p>$C_{my} = 0.600$ $C_{mz} = 1.000$ $C_{mLT} = 0.600$ $k_{yy} = 0.600$ $k_{yz} = 0.590$ $k_{zy} = 0.777$ $k_{zz} = 0.983$</p>
<p>6.3.2.1 Nosivost na bočno-torziono izvijanje Koeficijent Koeficijent Koeficijent Koef. efekt. dužine bočnog izvijanja Koef. efekt. dužine torzijskog uvijanja Koordinata Koordinata Razmak bočno pridržanih točaka Sektorski moment inercije Krit. mom. za bočno tor. izvijanje Odgovarajući moment otpora Koeficijent imperf.</p>	<p>$C1 = 1.879$ $C2 = 0.000$ $C3 = 0.939$ $k = 1.000$ $k_w = 1.000$ $z_g = 0.000$ cm $z_j = 0.000$ cm $L = 100.00$ cm $I_w = 3.28e+5$ cm⁶ $M_{cr} = 12035$ kNm $W_y = 731.39$ cm³ $\alpha_{LT} = 0.210$</p>	<p>Redukcijski koeficijent $N_{Ed} / (\chi_y N_{Rk} / \gamma M1)$ $k_{yy} * (M_{yEd} + \Delta M_{yEd}) / \dots$ Uvjet 6.61: (0.45 \leq 1)</p> <p>Redukcijski koeficijent $N_{Ed} / (\chi_z N_{Rk} / \gamma M1)$ $k_{zy} * (M_{yEd} + \Delta M_{yEd}) / \dots$ Uvjet 6.62: (0.57 \leq 1)</p>	<p>$\chi_y = 0.996$ 0.068 0.387</p> <p>$\chi_z = 1.000$ 0.067 0.501</p>

DIMENZIONIRANJE - G1 - greda okvira

ŠTAP 181-131

POPREČNI PRESJEK: IPBI 240 [S 235] [Set: 2]
EUROCODE 3 (EN 1993-1-1:2005)

GEOMETRIJSKE KARAKTERISTIKE PRESJEKA

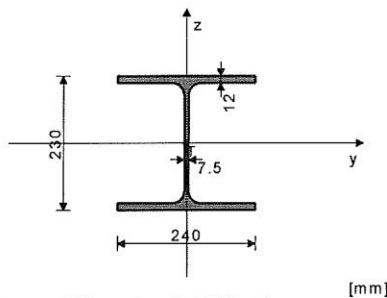

($f_y = 23.5$ kN/cm², $f_u = 36.0$ kN/cm²)

$A_x = 76.800$ cm ²
$A_y = 51.660$ cm ²
$A_z = 25.140$ cm ²
$I_x = 41.700$ cm ⁴
$I_y = 7760.0$ cm ⁴
$I_z = 2770.0$ cm ⁴
$W_y = 674.78$ cm ³
$W_z = 230.83$ cm ³
$W_{y,pl} = 731.39$ cm ³
$W_{z,pl} = 345.60$ cm ³
$\gamma_{M0} = 1.000$
$\gamma_{M1} = 1.100$
$\gamma_{M2} = 1.250$
$A_{net}/A = 0.900$

Uvjet: $V_{Ed,z} \leq 50\% V_{pl,Rd,z}$

6.2.9 Savijanje i centrična sila

Omjer $N_{Ed} / N_{pl,Rd}$
Reduc. moment plast. otp. na savijanje
Koeficijent
Omjer $(M_{y,Ed} / M_{N,y,Rd})^{\alpha}$
Uvjet 6.41: (0.34 \leq 1)

0.069
$M_{N,y,Rd} = 171.88$ kNm
$\alpha = 2.000$
0.343

6.3 NOSIVOST ELEMENATA NA IZVIJANJE

6.3.1.1 Nosivost na izvijanje

Dužina izvijanja y-y
Relativna vitkost y-y
Krivulja izvijanja za os y-y: B
Elastična kritična sila
Redukcijski koeficijent
Računska otpornost na izvijanje
Uvjet 6.46: $N_{Ed} \leq N_{b,Rd,y}$ (124.11 \leq 1131.34)

$I_y = 807.77$ cm
$\lambda_{y} = 0.856$
$\alpha = 0.340$
$N_{cr,y} = 2464.9$ kN
$\chi_y = 0.690$
$N_{b,Rd,y} = 1131.3$ kN

Dužina izvijanja z-z

Relativna vitkost z-z
Krivulja izvijanja za os z-z: C
Redukcijski koeficijent
Računska otpornost na izvijanje
Uvjet 6.46: $N_{Ed} \leq N_{b,Rd,z}$ (124.11 \leq 1172.62)

$I_z = 403.89$ cm
$\lambda_{z} = 0.716$
$\alpha = 0.490$
$\chi_z = 0.715$
$N_{b,Rd,z} = 1172.6$ kN

FAKTORI ISKORIŠTENJA PO KOMBINACIJAMA OPTEREĆENJA

9. $\gamma = 0.74$	7. $\gamma = 0.71$	10. $\gamma = 0.59$
8. $\gamma = 0.41$		

ŠTAP IZLOŽEN TLAKU I SAVIJANJU

(slučaj opterećenja 9, kraj štapa)

Računska uzdužna sila	$N_{Ed} = -124.11$ kN
Poprečna sila u z pravcu	$V_{Ed,z} = 39.982$ kN
Momenat savijanja oko y osi	$M_{Ed,y} = -100.66$ kNm
Sistemska dužina štapa	$L = 403.89$ cm

5.5 KLASIFIKACIJA POPREČNIH PRESJEKA

Klasa presjeka 1

6.2 NOSIVOST POPREČNIH PRESJEKA

6.2.4 Tlak

Računska otpornost na tlak
Uvjet 6.9: $N_{Ed} \leq N_{c,Rd}$ (124.11 \leq 1804.80)

$N_{c,Rd} = 1804.8$ kN

6.2.5 Savijanje y-y

U obzir su uzete i rupe za spojna sredstva.
Efektivni moment otpora
Računska otpornost na savijanje
Uvjet 6.12: $M_{Ed,y} \leq M_{c,Rd,y}$ (100.66 \leq 139.49)

$W_{y,eff} = 593.56$ cm ³
$M_{c,Rd} = 139.49$ kNm

6.2.6 Posmik

Računska nosivost na posmik
Računska nosivost na posmik
Uvjet 6.17: $V_{Ed,z} \leq V_{c,Rd,z}$ (39.98 \leq 209.62)

$V_{pl,Rd,z} = 209.62$ kN
$V_{c,Rd,z} = 209.62$ kN

6.2.10 Savijanje, posmik i centrična sila
Nije potrebna redukcija momenata otpornosti

6.3.2.1 Nosivost na bočno-torziono izvijanje

Koeficijent
Koeficijent
Koeficijent
Koef. efekt. dužine bočnog izvijanja
Koef. efekt. dužine torzijskog uvijanja
Koordinata
Koordinata
Razmak bočno pridržanih točaka
Sektorski moment inercije
Krit. mom. za bočno tor. izvijanje
Odgovarajući moment otpora
Koeficijent imperf.
Bezdimenzionalna vitkost
Koeficijent redukcije
Računska otpornost na izvijanje
Uvjet 6.54: $M_{Ed,y} \leq M_{b,Rd}$ (100.66 \leq 150.91)

$C1 = 2.742$
$C2 = 0.000$
$C3 = 0.623$
$k = 1.000$
$k_w = 1.000$
$z_g = 0.000$ cm
$z_j = 0.000$ cm
$L = 404.00$ cm
$I_w = 3.28e+5$ cm ⁶
$M_{cr} = 1412.3$ kNm
$W_y = 731.39$ cm ³
$\alpha_{LT} = 0.210$
$\lambda_{LT} = 0.349$
$\chi_{LT} = 0.966$
$M_{b,Rd} = 150.91$ kNm

6.3.3 Elementi konstantnog poprečnog presjeka opterećeni savijanjem i normalnim tlakom

Proračun koeficijenata interakcije izvršen je alternativnom metodom br. 2 (Aneks B)
Koeficijent uniformnog momenta
Koeficijent uniformnog momenta
Koeficijent uniformnog momenta
Koeficijent interakcije
Koeficijent interakcije
Koeficijent interakcije
Redukcijski koeficijent

$C_{my} = 0.400$
$C_{mz} = 1.000$
$C_{mLT} = 0.400$
$k_{yy} = 0.429$
$k_{yz} = 0.653$
$k_{zy} = 0.949$
$k_{zz} = 1.088$
$\chi_y = 0.690$



$N_{Ed} / (\chi_y N_{Rk} / \gamma M1)$	0.110	$N_{Ed} / (\chi_z N_{Rk} / \gamma M1)$	0.106
$k_{yy} * (M_{yEd} + \Delta M_{yEd}) / \dots$	0.286	$k_{zy} * (M_{yEd} + \Delta M_{yEd}) / \dots$	0.633
Uvjet 6.61: (0.40 <= 1)		Uvjet 6.62: (0.74 <= 1)	

Redukcijski koeficijent $\chi_z = 0.715$

DIMENZIONIRANJE - G2 - greda okvira

ŠTAP 131-91

POPREČNI PRESJEK: IPBI 240 [S 235] [Set: 2]
EUROCODE 3 (EN 1993-1-1:2005)

GEOMETRIJSKE KARAKTERISTIKE PRESJEKA

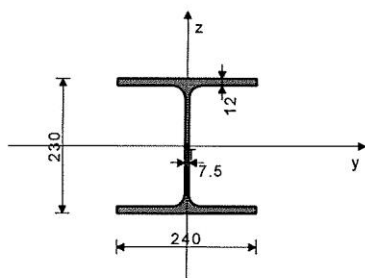

$A_x =$	76.800 cm ²
$A_y =$	51.660 cm ²
$A_z =$	25.140 cm ²
$I_x =$	41.700 cm ⁴
$I_y =$	7760.0 cm ⁴
$I_z =$	2770.0 cm ⁴
$W_y =$	674.78 cm ³
$W_z =$	230.83 cm ³
$W_{y,pl} =$	731.39 cm ³
$W_{z,pl} =$	345.60 cm ³
$\gamma M0 =$	1.000
$\gamma M1 =$	1.100
$\gamma M2 =$	1.250
$A_{net}/A =$	0.900

($f_y = 23.5$ kN/cm², $f_u = 36.0$ kN/cm²)

FAKTORI ISKORIŠTENJA PO KOMBINACIJAMA OPTEREĆENJA

7. $\gamma = 0.47$	9. $\gamma = 0.45$	10. $\gamma = 0.31$
8. $\gamma = 0.18$		

ŠTAP IZLOŽEN TLAKU I SAVIJANJU (slučaj opterećenja 7, kraj štapa)

Računska uzdužna sila	$N_{Ed} =$	-97.869 kN
Poprečna sila u z pravcu	$V_{Ed,z} =$	-13.676 kN
Momenat savijanja oko y osi	$M_{Ed,y} =$	58.605 kNm
Sistemska dužina štapa	$L =$	403.89 cm

5.5 KLASIFIKACIJA POPREČNIH PRESJEKA Klasa presjeka 1

6.2 NOSIVOST POPREČNIH PRESJEKA

6.2.4 Tlak

Računska otpornost na tlak $N_{c,Rd} = 1804.8$ kN

Uvjet 6.9: $N_{Ed} \leq N_{c,Rd}$ (97.87 <= 1804.80)

6.2.5 Savijanje y-y

U obzir su uzete i rupe za spojna sredstva.

Efektivni moment otpora

Računska otpornost na savijanje $M_{c,Rd} = 139.49$ kNm

Uvjet 6.12: $M_{Ed,y} \leq M_{c,Rd,y}$ (58.60 <= 139.49)

6.2.6 Posmik

Računska nosivost na posmik $V_{pl,Rd,z} = 209.62$ kN

Računska nosivost na posmik $V_{c,Rd,z} = 209.62$ kN

Uvjet 6.17: $V_{Ed,z} \leq V_{c,Rd,z}$ (13.68 <= 209.62)

6.2.10 Savijanje, posmik i centrična sila

Nije potrebna redukcija momenata otpornosti

Uvjet: $V_{Ed,z} \leq 50\% V_{pl,Rd,z}$

6.2.9 Savijanje i centrična sila

Omjer $N_{Ed} / N_{pl,Rd} = 0.054$

Reduc. moment plast.otp.na savijanje $M_{N,y,Rd} = 171.88$ kNm

Koeficijent $\alpha = 2.000$

Omjer $(M_{y,Ed} / M_{N,y,Rd})^\alpha = 0.116$

Uvjet 6.41: (0.12 <= 1)

6.3 NOSIVOST ELEMENATA NA IZVIJANJE

6.3.1.1 Nosivost na izvijanje

Dužina izvijanja y-y $l_y = 807.77$ cm

Relativna vitkost y-y $\lambda_{y} = 0.856$

Krivulja izvijanja za os y-y: B

Elastična kritična sila

Redukcijski koeficijent

Računska otpornost na izvijanje

Uvjet 6.46: $N_{Ed} \leq N_{b,Rd,y}$ (97.87 <= 1131.34)

$\alpha = 0.340$

$N_{cr,y} = 2464.9$ kN

$\chi_y = 0.690$

$N_{b,Rd,y} = 1131.3$ kN

Dužina izvijanja z-z

Relativna vitkost z-z

Krivulja izvijanja za os z-z: C

Redukcijski koeficijent

Računska otpornost na izvijanje

Uvjet 6.46: $N_{Ed} \leq N_{b,Rd,z}$ (97.87 <= 1172.62)

$l_z = 403.89$ cm

$\lambda_z = 0.716$

$\alpha = 0.490$

$\chi_z = 0.715$

$N_{b,Rd,z} = 1172.6$ kN

6.3.2.1 Nosivost na bočno-torziono izvijanje

Koeficijent

$C1 = 1.956$

Koeficijent

$C2 = 0.000$

Koeficijent

$C3 = 0.923$

Koef.efekt.dužine bočnog izvijanja

$k = 1.000$

Koef.efekt.dužine torzijskog uvijanja

$kw = 1.000$

Koordinata

$z_g = 0.000$ cm

Koordinata

$z_j = 0.000$ cm

Razmak bočno pridržanih točaka

$L = 404.00$ cm

Sektorski moment inercije

$I_w = 3.28e+5$ cm⁶

Krit.mom.za bočno tor.izvijanje

$M_{cr} = 1007.1$ kNm

Odgovarajući moment otpora

$W_y = 731.39$ cm³

Koeficijent imperf.

$\alpha_{LT} = 0.210$

Bezdimenzionalna vitkost

$\lambda_{LT} = 0.413$

Koeficijent redukcije

$\chi_{LT} = 0.949$

Računska otpornost na izvijanje

$M_{b,Rd} = 148.33$ kNm

Uvjet 6.54: $M_{Ed,y} \leq M_{b,Rd}$ (58.60 <= 148.33)

6.3.3 Elementi konstantnog poprečnog presjeka opterećeni savijanjem i normalnim tlakom

Proračun koeficijenata interakcije izvršen je alternativnom metodom br. 2 (Aneks B)

Koeficijent uniformnog momenta

$C_{my} = 0.581$

Koeficijent uniformnog momenta

$C_{mz} = 1.000$

Koeficijent uniformnog momenta

$C_{mLT} = 0.581$

Koeficijent interakcije

$k_{yy} = 0.614$

Koeficijent interakcije

$k_{yz} = 0.642$

Koeficijent interakcije

$k_{zy} = 0.982$

Koeficijent interakcije

$k_{zz} = 1.069$

Redukcijski koeficijent

$\chi_y = 0.690$

$N_{Ed} / (\chi_y N_{Rk} / \gamma M1)$

0.087

$k_{yy} * (M_{yEd} + \Delta M_{yEd}) / \dots$

0.243

Uvjet 6.61: (0.33 <= 1)

Redukcijski koeficijent

$\chi_z = 0.715$

$N_{Ed} / (\chi_z N_{Rk} / \gamma M1)$

0.083

$k_{zy} * (M_{yEd} + \Delta M_{yEd}) / \dots$

0.388

Uvjet 6.62: (0.47 <= 1)

PROVJERA OTPORNOSTI NA POSMIK

(slučaj opterećenja 7, početak štapa)

Računska uzdužna sila	$N_{Ed} =$	-96.648 kN
Poprečna sila u z pravcu	$V_{Ed,z} =$	-16.728 kN
Momenat savijanja oko y osi	$M_{Ed,y} =$	-2.795 kNm
Sistemska dužina štapa	$L =$	403.89 cm

6.2 NOSIVOST POPREČNIH PRESJEKA

6.2.6 Posmik

Računska nosivost na posmik $V_{pl,Rd,z} = 209.62$ kN

Računska nosivost na posmik $V_{c,Rd,z} = 209.62$ kN

Uvjet 6.17: $V_{Ed,z} \leq V_{c,Rd,z}$ (16.73 <= 209.62)



POZICIJA 16

Greda uvale
HEA 200; S235

3D PRIKAZ MODELA GREDE UVALE

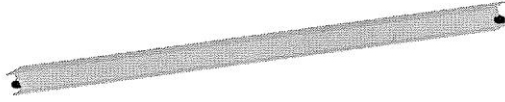

Izometrija

GEOMETRIJA GREDE

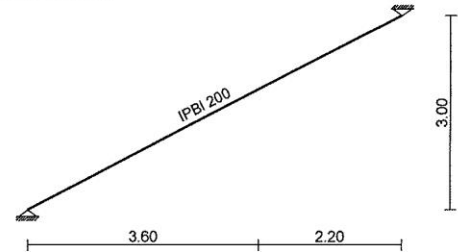

Lista slučajeva opterećenja

LC	Naziv
1	stalno (g)
2	snijeg
3	vjetar
4	Komb.: I+II
5	Komb.: I+II+0.6xIII

LC	Naziv
6	Komb.: I+III
7	Komb.: 1.35xI+1.5xII
8	Komb.: 1.35xI+1.5xIII
9	Komb.: 1.35xI+1.5xII+0.9xIII
10	Komb.: 1.35xI+0.75xII+1.5xIII

Opt. 1: stalno (g)

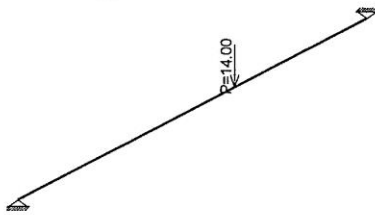

Opt. 2: snijeg

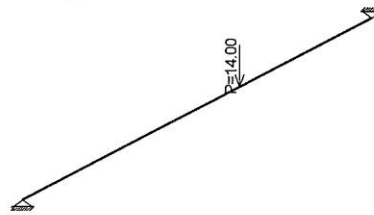

Opt. 3: vjetar

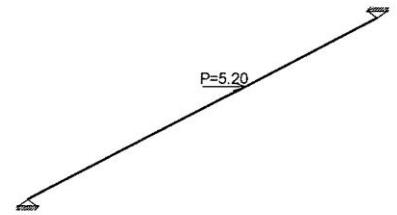

VERTIKALNI PROGIBI ZA Opt. 11: [SLS] 4-6

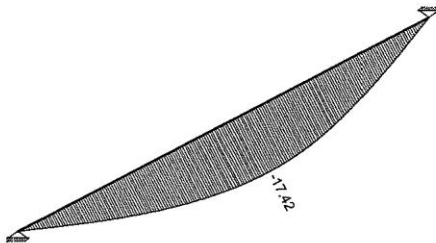

Utjecaji u gredi: max $Z_p = -0.00$ / min $Z_p = -17.42$ m / 1000

MOMENT SAVIJANJA U ELEMENTIMA ZA Opt. 12: [ULS] 7-10

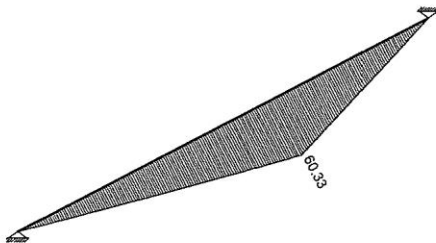

Utjecaji u gredi: max $M_3 = 60.33$ / min $M_3 = -0.00$ kNm

POPREČNE SILE U ELEMENTIMA ZA Opt. 12: [ULS] 7-10

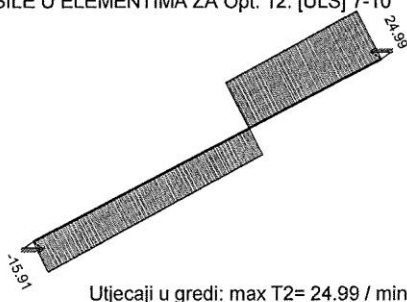

Utjecaji u gredi: max $T_2 = 24.99$ / min $T_2 = -15.91$ kN

HORIZONTALNI POMACI ZA Opt. 11: [SLS] 4-6

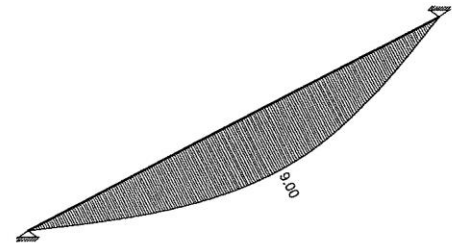

Utjecaji u gredi: max $X_p = 9.00$ / min $X_p = -0.00$ m / 1000

UZDUŽNE SILE U ELEMENTIMA ZA Opt. 12: [ULS] 7-10

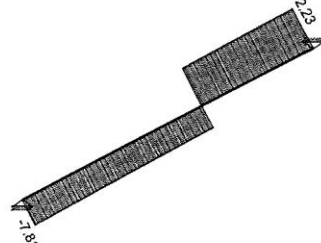

Utjecaji u gredi: max $N_1 = 12.23$ / min $N_1 = -7.81$ kN

REAKCIJE LEŽAJEVA ZA Opt. 12: [ULS] 7-10

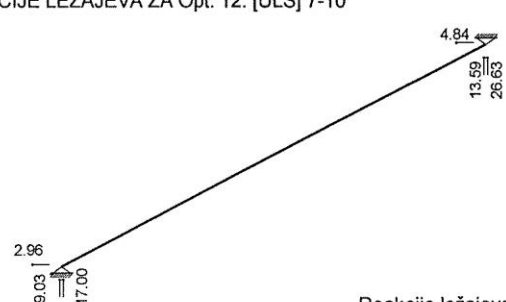

Reakcije ležajeva (Min/Max)



KOEFICIJENT ISKORISTIVOSTI POJEDINIH ELEMENATA NA RAZINI ELEMENTA - KONTROLA STABILNOSTI

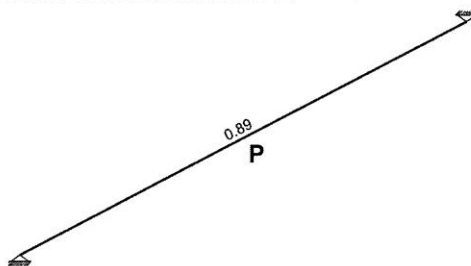

Kontrola stabilnosti

DIMENZIONIRANJE - P - področnica

ŠTAP 66-1

POPREČNI PRESJEK: IPBI 200 [S 235] [Set: 1]
EUROCODE 3 (EN 1993-1-1:2005)

GEOMETRIJSKE KARAKTERISTIKE PRESJEKA

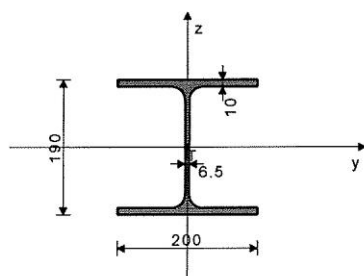

($f_y = 23.5 \text{ kN/cm}^2$, $f_u = 36.0 \text{ kN/cm}^2$)

A_x	=	53.800 cm ²
A_y	=	35.750 cm ²
A_z	=	18.050 cm ²
I_x	=	21.100 cm ⁴
I_y	=	3690.0 cm ⁴
I_z	=	1340.0 cm ⁴
W_y	=	388.42 cm ³
W_z	=	134.00 cm ³
$W_{y,pl}$	=	420.70 cm ³
$W_{z,pl}$	=	200.00 cm ³
γ_{M0}	=	1.000
γ_{M1}	=	1.100
γ_{M2}	=	1.250
A_{net}/A	=	0.900

Krivulja izvijanja za os y-y: B

Elastična kritična sila
Redukcijski koeficijent
Računska otpornost na izvijanje
Uvjet 6.46: $N_{Ed} \leq N_{b,Rd,y}$ (5.17 \leq 804.25)

α	=	0.340
$N_{cr,y}$	=	1793.6 kN
χ_{y}	=	0.700
$N_{b,Rd,y}$	=	804.25 kN

Dužina izvijanja z-z
Relativna vitkost z-z
Krivulja izvijanja za os z-z: C
Redukcijski koeficijent
Računska otpornost na izvijanje
Uvjet 6.46: $N_{Ed} \leq N_{b,Rd,z}$ (5.17 \leq 404.28)

l_z	=	652.99 cm
λ_{z}	=	1.393
α	=	0.490
χ_{z}	=	0.352
$N_{b,Rd,z}$	=	404.28 kN

6.3.2.1 Nosivost na bočno-torziono izvijanje

Koeficijent
Koeficijent
Koeficijent
Koef. efek. dužine bočnog izvijanja
Koef. efek. dužine torzijskog uvijanja
Koordinata
Koordinata
Razmak bočno pridržanih točaka
Sektorski moment inercije
Krit. mom. za bočno tor. izvijanje
Odgovarajući moment otpora
Koeficijent imperf.
Bezdimenzionalna vitkost
Koeficijent redukcije
Računska otpornost na izvijanje
Uvjet 6.54: $M_{Ed,y} \leq M_{b,Rd}$ (60.33 \leq 68.76)

$C1$	=	1.132
$C2$	=	0.459
$C3$	=	0.525
k	=	1.000
k_w	=	1.000
z_g	=	0.000 cm
z_j	=	0.000 cm
L	=	652.99 cm
I_w	=	1.08e+5 cm ⁶
M_{cr}	=	136.40 kNm
W_y	=	420.70 cm ³
α_{LT}	=	0.210
λ_{LT}	=	0.851
χ_{LT}	=	0.765
$M_{b,Rd}$	=	68.763 kNm

FAKTORI ISKORIŠTENJA PO KOMBINACIJAMA OPTEREĆENJA

9. $\gamma=0.89$	7. $\gamma=0.84$	10. $\gamma=0.71$
5. $\gamma=0.62$	4. $\gamma=0.59$	8. $\gamma=0.49$
6. $\gamma=0.36$		

ŠTAP IZLOŽEN TLAKU I SAVIJANJU
(slučaj opterećenja 9, na 405.3 cm od početka štapa)

Računska uzdužna sila	N_{Ed}	=	-5.170 kN
Poprečna sila u z pravcu	$V_{Ed,z}$	=	-13.859 kN
Momenat savijanja oko y osi	$M_{Ed,y}$	=	60.332 kNm
Sistemska dužina štapa	L	=	652.99 cm

6.3.3 Elementi konstantnog poprečnog presjeka opterećeni savijanjem i normalnim tlakom
Proračun koeficijena interakcije izvršen je alternativnom metodom br. 2 (Aneks B)

Koeficijent uniformnog momenta
Koeficijent uniformnog momenta
Koeficijent interakcije
Koeficijent interakcije
Koeficijent interakcije
Koeficijent interakcije

C_{my}	=	0.950
C_{mz}	=	1.000
C_{mLT}	=	0.950
k_{yy}	=	0.954
k_{yz}	=	0.611
k_{zy}	=	0.998
k_{zz}	=	1.018

5.5 KLASIFIKACIJA POPREČNIH PRESJEKA
Klasa presjeka 1

6.2 NOSIVOST POPREČNIH PRESJEKA

6.2.4 Tlak

Računska otpornost na tlak
Uvjet 6.9: $N_{Ed} \leq N_{c,Rd}$ (5.17 \leq 1264.30)

$N_{c,Rd}$	=	1264.3 kN
------------	---	-----------

6.2.5 Savijanje y-y

U obzir su uzete i rupe za spojna sredstva.
Efektivni moment otpora
Računska otpornost na savijanje
Uvjet 6.12: $M_{Ed,y} \leq M_{c,Rd,y}$ (60.33 \leq 79.94)

$W_{y,eff}$	=	340.19 cm ³
$M_{c,Rd}$	=	79.945 kNm

Redukcijski koeficijent
 $N_{Ed} / (\chi_y N_{Rk} / \gamma_{M1})$
 $k_{yy} * (M_{yEd} + \Delta M_{yEd}) / \dots$
Uvjet 6.61: (0.84 \leq 1)

χ_y	=	0.700
	=	0.006
	=	0.837

6.2.6 Posmik

Računska nosivost na posmik
Računska nosivost na posmik
Uvjet 6.17: $V_{Ed,z} \leq V_{c,Rd,z}$ (13.86 \leq 149.92)

$V_{pl,Rd,z}$	=	149.92 kN
$V_{c,Rd,z}$	=	149.92 kN

Redukcijski koeficijent
 $N_{Ed} / (\chi_z N_{Rk} / \gamma_{M1})$
 $k_{zy} * (M_{yEd} + \Delta M_{yEd}) / \dots$
Uvjet 6.62: (0.89 \leq 1)

χ_z	=	0.352
	=	0.013
	=	0.876

PROVJERA OTPORNOSTI NA POSMIK
(slučaj opterećenja 9, na 642.9 cm od početka štapa)

Računska uzdužna sila	N_{Ed}	=	9.627 kN
Poprečna sila u z pravcu	$V_{Ed,z}$	=	24.934 kN
Momenat savijanja oko y osi	$M_{Ed,y}$	=	2.507 kNm
Sistemska dužina štapa	L	=	652.99 cm

6.2.10 Savijanje, posmik i centrična sila
Nije potrebna redukcija momenata otpornosti
Uvjet: $V_{Ed,z} \leq 50\% V_{pl,Rd,z}$

6.2.9 Savijanje i centrična sila

Omjer $N_{Ed} / N_{pl,Rd}$
Reduc. moment plast. otp. na savijanje
Koeficijent
Omjer $(M_{y,Ed} / M_{N,y,Rd})^{\alpha}$
Uvjet 6.41: (0.37 \leq 1)

$M_{N,y,Rd}$	=	0.004
	=	98.864 kNm
α	=	2.000
	=	0.372

6.2 NOSIVOST POPREČNIH PRESJEKA

6.2.6 Posmik

Računska nosivost na posmik
Računska nosivost na posmik
Uvjet 6.17: $V_{Ed,z} \leq V_{c,Rd,z}$ (24.93 \leq 149.92)

$V_{pl,Rd,z}$	=	149.92 kN
$V_{c,Rd,z}$	=	149.92 kN

6.3 NOSIVOST ELEMENATA NA IZVIJANJE

6.3.1.1 Nosivost na izvijanje

Dužina izvijanja y-y
Relativna vitkost y-y

l_y	=	652.99 cm
λ_y	=	0.840



POZICIJA 17

Grebene grede i grede uvala
HEA 160; S235

3D PRIKAZ MODELA



GEOMETRIJA GREDE

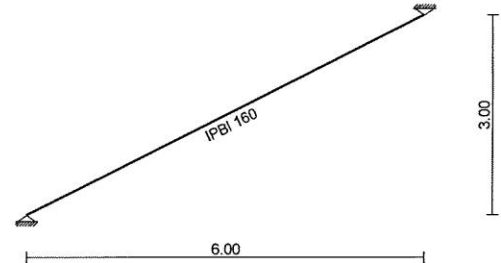

Izometrija

Lista slučajeva opterećenja	
LC	Naziv
1	stalno (g)
2	snijeg

Lista slučajeva opterećenja	
LC	Naziv
3	Komb.: I+II
4	Komb.: 1.35xI+1.5xII

Opt. 1: stalno (g)

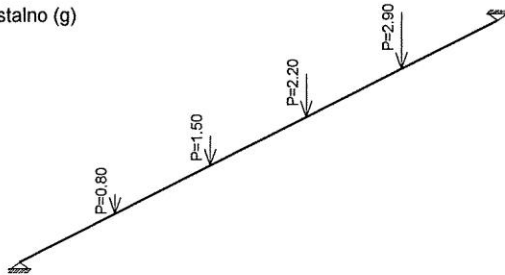

Opt. 2: snijeg

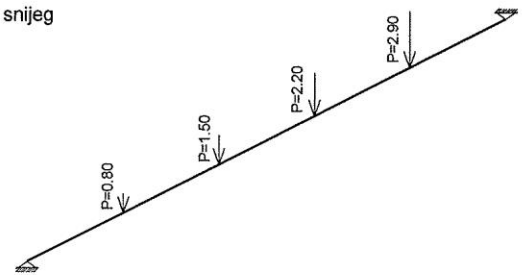

VERTIKALNI PROGIBI ZA Opt. 3: I+II

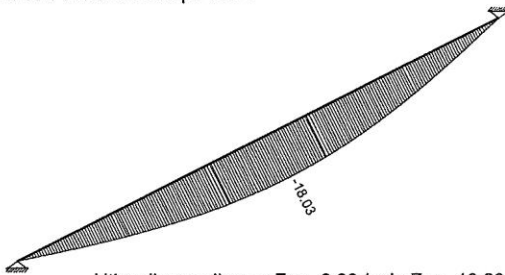

HORIZONTALNI POMACI ZA Opt. 3: I+II

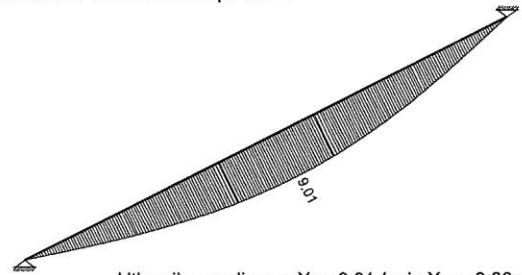

Utjecaji u gredi: max $Z_p = -0.00$ / min $Z_p = -18.03$ m / 1000
MOMENT SAVIJANJA U ELEMENTIMA ZA Opt. 4: 1.35xI+1.5xII

Utjecaji u gredi: max $X_p = 9.01$ / min $X_p = -0.00$ m / 1000
UZDUŽNE SILE U ELEMENTIMA ZA Opt. 4: 1.35xI+1.5xII

Utjecaji u gredi: max $M_3 = 22.16$ / min $M_3 = -0.00$ kNm
POPREČNE SILE U ELEMENTIMA ZA Opt. 4: 1.35xI+1.5xII

Utjecaji u gredi: max $N_1 = 6.22$ / min $N_1 = -4.44$ kN
REAKCIJE LEŽAJEVA ZA Opt. 4: 1.35xI+1.5xII

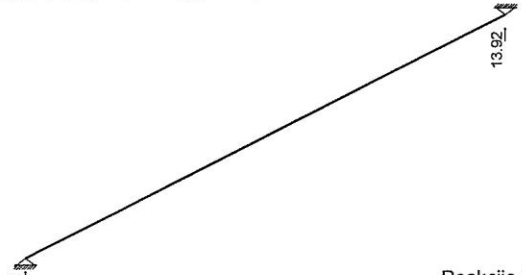
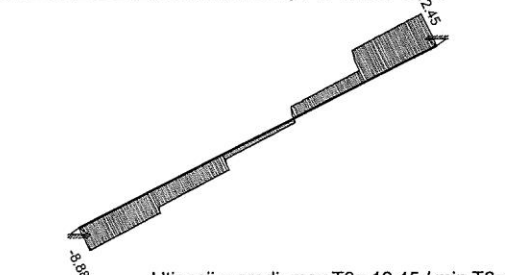

Utjecaji u gredi: max $T_2 = 12.45$ / min $T_2 = -8.88$ kN

Reakcije ležajeva



KOEFICIJENT ISKORISTIVOSTI POJEDINIH ELEMENATA NA RAZINI ELEMENTA - KONTROLA STABILNOSTI

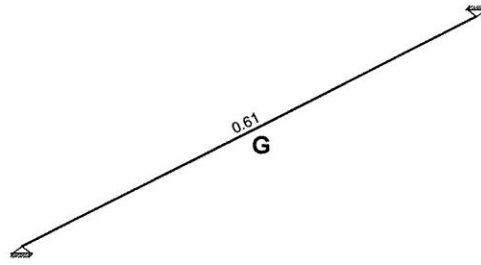

Kontrola stabilnosti

DIMENSIONIRANJE - G - greda

ŠTAP 68-1

POPREČNI PRESJEK: IPBI 160 [S 235] [Set: 1]
EUROCODE 3 (EN 1993-1-1:2005)

GEOMETRIJSKE KARAKTERISTIKE PRESJEKA

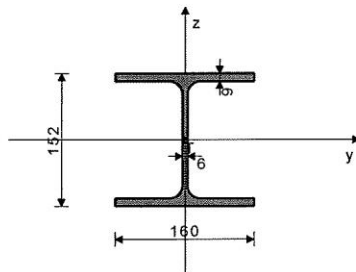

($f_y = 23.5 \text{ kN/cm}^2$, $f_u = 36.0 \text{ kN/cm}^2$)

$A_x = 38.800 \text{ cm}^2$
 $A_y = 25.560 \text{ cm}^2$
 $A_z = 13.240 \text{ cm}^2$
 $I_x = 12.300 \text{ cm}^4$
 $I_y = 1670.0 \text{ cm}^4$
 $I_z = 616.00 \text{ cm}^4$
 $W_y = 219.74 \text{ cm}^3$
 $W_z = 77.000 \text{ cm}^3$
 $W_{y,pl} = 241.55 \text{ cm}^3$
 $W_{z,pl} = 115.20 \text{ cm}^3$
 $\gamma_{M0} = 1.000$
 $\gamma_{M1} = 1.100$
 $\gamma_{M2} = 1.250$
 $A_{net}/A = 0.900$

Krivulja izvijanja za os y-y: B

Elastična kritična sila

Redukcijski koeficijent

Računska otpornost na izvijanje

Uvjet 6.46: $N_{Ed} \leq N_{b,Rd,y}$ ($0.77 \leq 449.23$)

$\alpha = 0.340$
 $N_{cr,y} = 769.17 \text{ kN}$
 $\chi_{y} = 0.542$
 $N_{b,Rd,y} = 449.23 \text{ kN}$

Dužina izvijanja z-z

Relativna vitkost z-z

Krivulja izvijanja za os z-z: C

Redukcijski koeficijent

Računska otpornost na izvijanje

Uvjet 6.46: $N_{Ed} \leq N_{b,Rd,z}$ ($0.77 \leq 195.71$)

$l_z = 670.82 \text{ cm}$
 $\lambda_{z} = 1.793$
 $\alpha = 0.490$
 $\chi_{z} = 0.236$
 $N_{b,Rd,z} = 195.71 \text{ kN}$

6.3.2.1 Nosivost na bočno-torziono izvijanje

Koeficijent

Koeficijent

Koeficijent

Koef.efekt.dužine bočnog izvijanja

Koef.efekt.dužine torzijskog uvijanja

Koordinata

Koordinata

Razmak bočno pridržanih točaka

Sektorski moment inercije

Krit.mom.za bočno torz.izvijanje

Odgovarajući moment otpora

Koeficijent imperf.

Bezdimenzionalna vitkost

Koeficijent redukcije

Računska otpornost na izvijanje

Uvjet 6.54: $M_{Ed,y} \leq M_{b,Rd}$ ($22.16 \leq 36.51$)

$C1 = 1.132$
 $C2 = 0.459$
 $C3 = 0.525$
 $k = 1.000$
 $k_w = 1.000$
 $z_g = 0.000 \text{ cm}$
 $z_j = 0.000 \text{ cm}$
 $L = 670.82 \text{ cm}$
 $I_w = 31410 \text{ cm}^6$
 $M_{cr} = 64.326 \text{ kNm}$
 $W_{y} = 241.55 \text{ cm}^3$
 $\alpha_{LT} = 0.210$
 $\lambda_{LT} = 0.939$
 $\chi_{LT} = 0.708$
 $M_{b,Rd} = 36.511 \text{ kNm}$

FAKTORI ISKORIŠTENJA PO KOMBINACIJAMA OPTEREĆENJA

4. $\gamma = 0.61$ 3. $\gamma = 0.43$

ŠTAP IZLOŽEN TLAKU I SAVIJANJU

(slučaj opterećenja 4, na 402.5 cm od početka štapa)

Računska uzdužna sila $N_{Ed} = -0.769 \text{ kN}$
Poprečna sila u z pravcu $V_{Ed,z} = -1.538 \text{ kN}$
Momenat savijanja oko y osi $M_{Ed,y} = 22.164 \text{ kNm}$
Sistemska dužina štapa $L = 670.82 \text{ cm}$

6.3.3 Elementi konstantnog poprečnog presjeka opterećeni savijanjem i normalnim tlakom

Proračun koeficijenata interakcije izvršen je alternativnom metodom br. 2 (Aneks B)

Koeficijent uniformnog momenta

Koeficijent uniformnog momenta

Koeficijent uniformnog momenta

Koeficijent interakcije

Koeficijent interakcije

Koeficijent interakcije

Koeficijent interakcije

$C_{my} = 0.950$
 $C_{mz} = 1.000$
 $C_{mLT} = 0.950$
 $k_{yy} = 0.951$
 $k_{yz} = 0.603$
 $k_{zy} = 0.999$
 $k_{zz} = 1.005$

Redukcijski koeficijent

$N_{Ed} / (\chi_y N_{Rk} / \gamma_{M1})$

$k_{yy} * (M_{yEd} + \Delta M_{yEd}) / \dots$

Uvjet 6.61: ($0.58 \leq 1$)

$\chi_y = 0.542$
 0.002
 0.577

Redukcijski koeficijent

$N_{Ed} / (\chi_z N_{Rk} / \gamma_{M1})$

$k_{zy} * (M_{yEd} + \Delta M_{yEd}) / \dots$

Uvjet 6.62: ($0.61 \leq 1$)

$\chi_z = 0.236$
 0.004
 0.607

5.5 KLASIFIKACIJA POPREČNIH PRESJEKA

Klasa presjeka 1

6.2 NOSIVOST POPREČNIH PRESJEKA

6.2.4 Tlak

Računska otpornost na tlak

Uvjet 6.9: $N_{Ed} \leq N_{c,Rd}$ ($0.77 \leq 911.80$)

$N_{c,Rd} = 911.80 \text{ kN}$

6.2.5 Savijanje y-y

U obzir su uzete i rupe za spojna sredstva.

Efektivni moment otpora

Računska otpornost na savijanje

Uvjet 6.12: $M_{Ed,y} \leq M_{c,Rd,y}$ ($22.16 \leq 45.43$)

$W_{y,eff} = 193.30 \text{ cm}^3$
 $M_{c,Rd} = 45.426 \text{ kNm}$

6.2.6 Posmik

Računska nosivost na posmik

Računska nosivost na posmik

Uvjet 6.17: $V_{Ed,z} \leq V_{c,Rd,z}$ ($1.54 \leq 109.08$)

$V_{pl,Rd,z} = 109.08 \text{ kN}$
 $V_{c,Rd,z} = 109.08 \text{ kN}$

6.2.10 Savijanje, posmik i centrična sila

Nije potrebna redukcija momenata otpornosti

Uvjet: $V_{Ed,z} \leq 50\% V_{pl,Rd,z}$

6.2.9 Savijanje i centrična sila

Omjer $N_{Ed} / N_{pl,Rd}$

Reduc.moment plast.otp.na savijanje

Koeficijent

Omjer $(M_{y,Ed} / M_{N,y,Rd})^{\alpha}$

Uvjet 6.41: ($0.15 \leq 1$)

$M_{N,y,Rd} = 0.001$
 56.763 kNm
 $\alpha = 2.000$
 0.152

PROVJERA OTPORNOSTI NA POSMIK

(slučaj opterećenja 4, na 660.8 cm od početka štapa)

Računska uzdužna sila

Poprečna sila u z pravcu

Momenat savijanja oko y osi

Sistemska dužina štapa

$N_{Ed} = 6.206 \text{ kN}$
 $V_{Ed,z} = 12.413 \text{ kN}$
 $M_{Ed,y} = 1.245 \text{ kNm}$
 $L = 670.82 \text{ cm}$

6.3 NOSIVOST ELEMENATA NA IZVIJANJE

6.3.1.1 Nosivost na izvijanje

Dužina izvijanja y-y

Relativna vitkost y-y

$l_y = 670.82 \text{ cm}$
 $\lambda_{y} = 1.089$

6.2 NOSIVOST POPREČNIH PRESJEKA

6.2.6 Posmik

Računska nosivost na posmik

Računska nosivost na posmik

Uvjet 6.17: $V_{Ed,z} \leq V_{c,Rd,z}$ ($12.41 \leq 109.08$)

$V_{pl,Rd,z} = 109.08 \text{ kN}$
 $V_{c,Rd,z} = 109.08 \text{ kN}$



POZICIJA 18

Sljemena podrožnica
HEA 200
Čelik S235

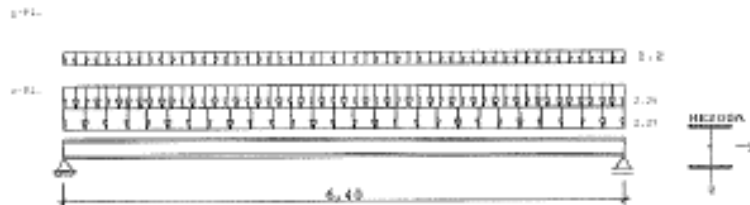

EINFELDTRÄGER HE 200 A L = 6.40 m S235

Teilsicherheitsbeiwert $\gamma_{M1} = 1.10$ Eigengewicht $g = 0.423$ kN/m

EINFACHE LASTEN (q-Anteile : $\gamma_{F1} = 1.50$; z_p : Oberseite)

Streckenlast 1 : $q_y = 1.20$ kN/m² $b_y = 1.00$ m
Streckenlast 2 : $g_z = 2.27$ kN/m² $q_z = 2.25$ kN/m² $b_z = 1.00$ m

AUFLAGERKRÄFTE Grundkomb. (ohne γ_{F1}) * = Maximum

Lager	EW	V (kN)	Hx (kN)	Hy (kN)	aus Lasten **)
links	G	8.62	0.00	0.00	
	Q	7.20*	0.00	0.00	2
		0.00	0.00	3.84* 1	
rechts	G	8.62	0.00	0.00	
	Q	7.20*	0.00	0.00	2
		0.00	0.00	3.84* 1	

SPANNUNGEN Grundkomb. nach Th.1.0. , $x_0 = 3.20$ m GammaF-fach

vorh. $\sigma_x / f_{yd} = 161.19 / 218.2 = 0.74 < 1$
vorh. $\tau / \tau_{Rd} = 0.00 / 126.0 = 0.00 < 1$
vorh. $\sigma_v / f_{yd} = 161.19 / 218.2 = 0.74 < 1$

NACHWEIS BIEGEKNICKEN DIN 18800 T2

Grundkomb. $N_d = 0.00$ kN $M_{yd} = 35.89$ Mzd = 9.22 kNm
Gleichung 29 : $\eta = 0.63 < 1$

NACHWEIS BIEGEDRILLKNICKEN DIN 18800 T2 (Ersatzstab nach BTII)

Grundkomb. $N_d = 0.00$ kN $M_{yd} = 35.89$ Mzd = 9.22 kNm
 $N_{kiz} = 0.00$ kN $M_{kiy} = 112.55$ kNm
Gleichung 30 : $\eta = 0.69 < 1$

DURCHBIEGUNGEN für 1-fache Lasten , $x_0 = 3.20$ m zul $f = L / 250$

vorh. $f_{Res} / \text{zul } f = 1.68 / 2.56 = 0.65 < 1$



POZICIJA 19

Donje podrožnice uz nadozid

HEA 200

Čelik S235

Opterećenje $g + s + v$

y-Ri.

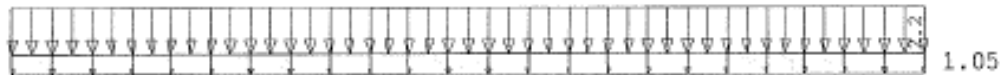

z-Ri.

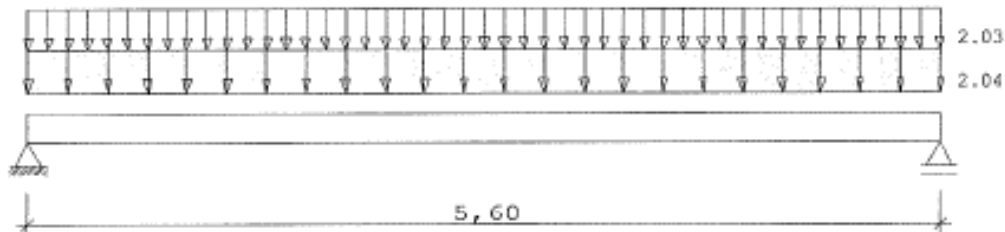

EINFELDTRÄGER HE 200 A

L = 5.60 m

S235

Teilsicherheitsbeiwert $\Gamma_{M1} = 1.10$ Eigengewicht $g = 0.423$ kN/m

EINFACHE LASTEN (q-Anteile : $\Gamma_{qF} = 1.50$; z_p : Oberseite)

Streckenlast 1 : $g_y = 1.05$ kN/m² $q_y = 2.20$ kN/m² $b_y = 1.00$ m

Streckenlast 2 : $g_z = 2.04$ kN/m² $q_z = 2.03$ kN/m² $b_z = 1.00$ m

AUFLAGERKRÄFTE Grundkomb. (ohne Γ_{qF}) * = Maximum

Lager	E_w	V (kN)	H _x (kN)	H _y (kN)	aus Lasten **)
links	G	6.90	0.00	2.94	
	Q	5.68*	0.00	0.00	2
		0.00	0.00	6.16*	1
rechts	G	6.90	0.00	2.94	
	Q	5.68*	0.00	0.00	2
		0.00	0.00	6.16*	1

SPANNUNGEN Grundkomb. nach Th.1.0. , $x_0 = 2.80$ m Γ_{qF} -fach

vorh. $\sigma_x / f_{yd} = 202.29 / 218.2 = 0.93 < 1$

vorh. $\tau / \tau_{Rd} = 0.00 / 126.0 = 0.00 < 1$

vorh. $\sigma_v / f_{yd} = 202.29 / 218.2 = 0.93 < 1$

NACHWEIS BIEGEKNICKEN DIN 18800 T2

Grundkomb. $N_d = 0.00$ kN $M_{y,d} = 24.97$ $M_{z,d} = 18.49$ kNm

Gleichung 29 : $\eta = 0.77 < 1$

NACHWEIS BIEGEDRILLKNICKEN DIN 18800 T2 (Ersatzstab nach BTII)

Grundkomb. $N_d = 0.00$ kN $M_{y,d} = 24.97$ $M_{z,d} = 18.49$ kNm

$N_{kiz} = 0.00$ kN $M_{kiy} = 130.72$ kNm

Gleichung 30 : $\eta = 0.73 < 1$

DURCHBIEGUNGEN für 1-fache Lasten , $x_0 = 2.80$ m $zul f = L / 250$

vorh. $f_{Res} / zul f = 1.65 / 2.24 = 0.74 < 1$



POZICIJA 20

Poprečni čelični okvir
HEA 200; S235

3D PRIKAZ OKVIRA

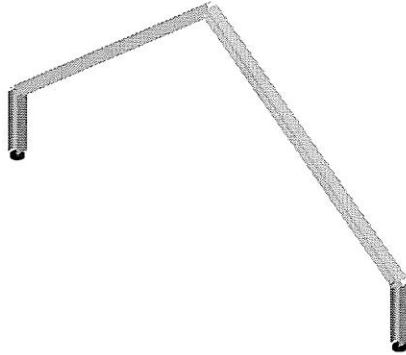

GEOMETRIJA OKVIRA

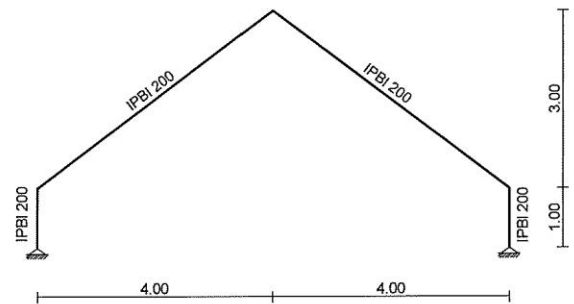

Izometrija

LC	Naziv
1	stalno (g)
2	snijeg
3	vjetar
4	Komb.: I+II
5	Komb.: I+II+0.6xIII

LC	Naziv
6	Komb.: I+III
7	Komb.: 1.35xI+1.5xII
8	Komb.: 1.35xI+1.5xIII
9	Komb.: 1.35xI+1.5xII+0.9xIII
10	Komb.: 1.35xI+0.75xII+1.5xIII

Opt. 1: stalno (g)

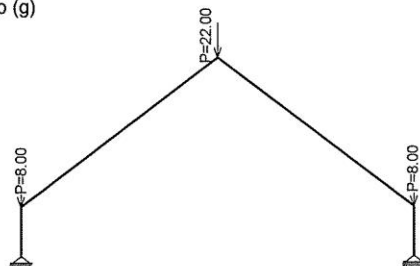

Opt. 2: snijeg

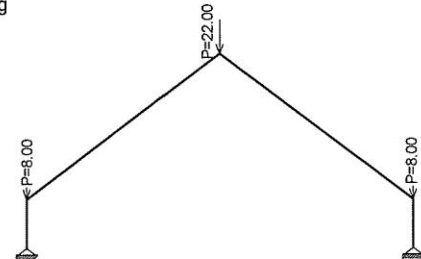

Opt. 3: vjetar

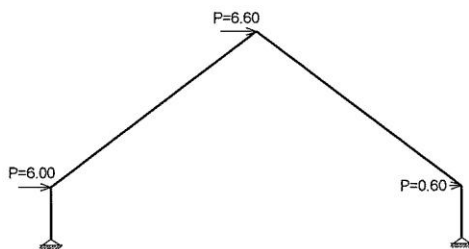

VERTIKALNI PROGIBI ZA Opt. 11: [SLS] 4-6

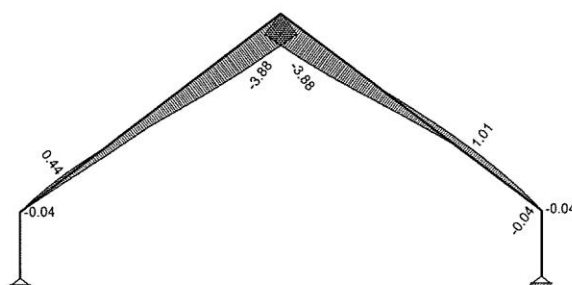

HORIZONTALNI POMACI ZA Opt. 11: [SLS] 4-6

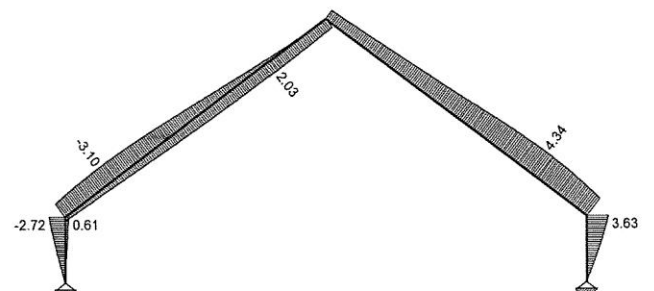

Utjecaji u gredi: max $Z_p = 1.01$ / min $Z_p = -3.88$ m / 1000

Utjecaji u gredi: max $X_p = 4.34$ / min $X_p = -3.11$ m / 1000



MOMENT SAVIJANJA U ELEMENTIMA ZA Opt. 12: [ULS] 7-10

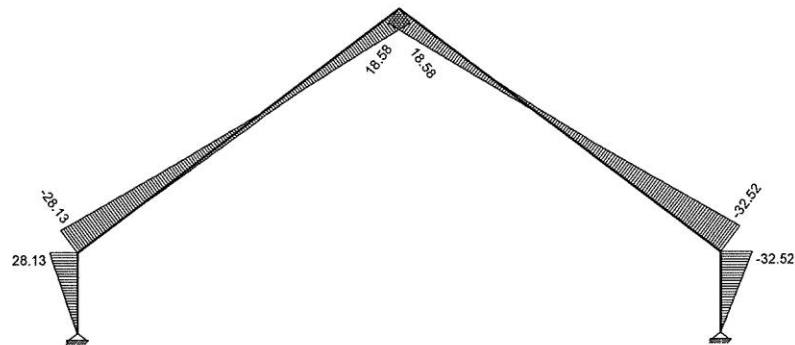

Utjecaji u gredi: max M3= 28.13 / min M3= -32.52 kNm

UZDUŽNE SILE U ELEMENTIMA ZA Opt. 12: [ULS] 7-10

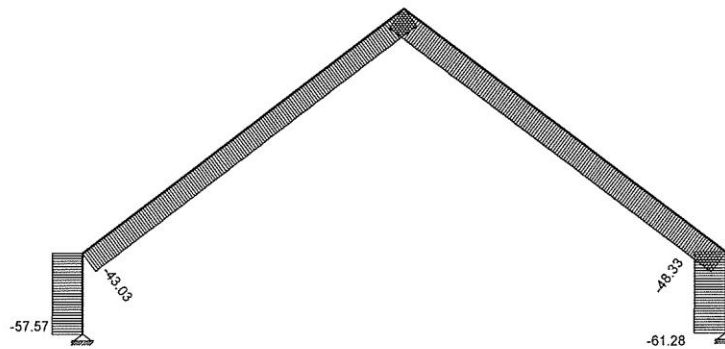

Utjecaji u gredi: max N1= -13.72 / min N1= -61.28 kN

POPREČNE SILE U ELEMENTIMA ZA Opt. 12: [ULS] 7-10

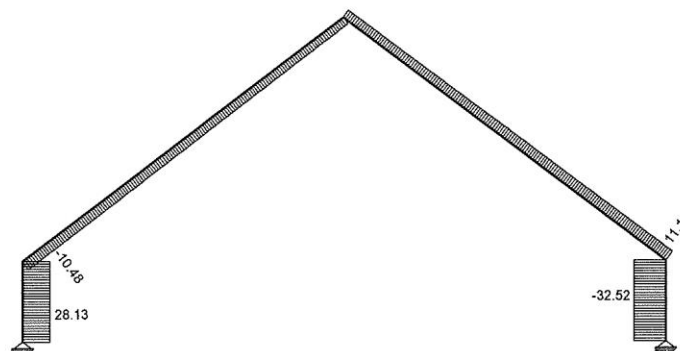

Utjecaji u gredi: max T2= 28.13 / min T2= -32.52 kN

REAKCIJE LEŽAJEVA ZA Opt. 12: [ULS] 7-10

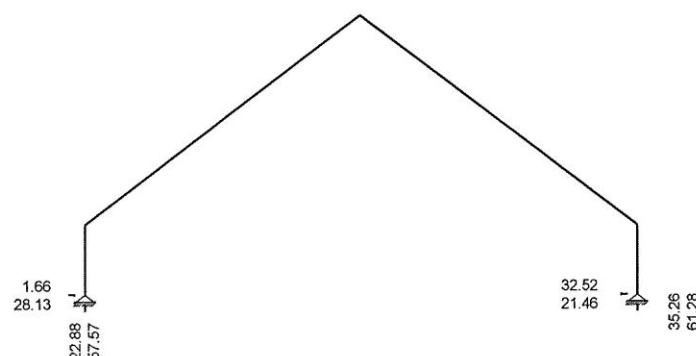

Reakcije ležajeva (Min/Max)



KOEFICIJENT ISKORISTIVOSTI POJEDINIH ELEMENATA NA RAZINI ELEMENTA - KONTROLA STABILNOSTI

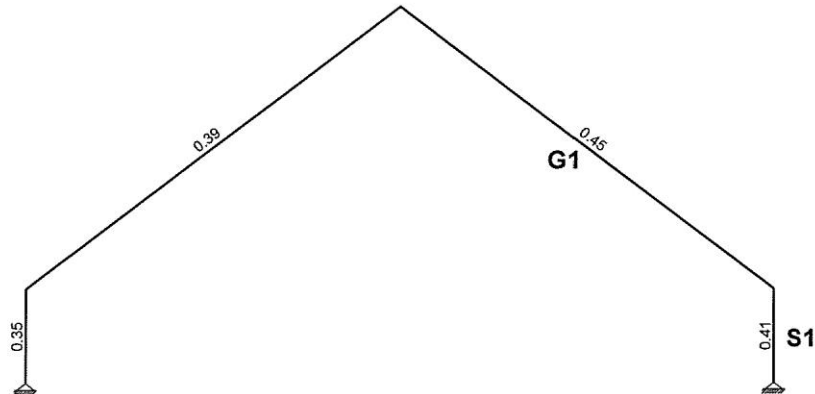

Kontrola stabilnosti

DIMENZIONIRANJE - S1 - stup okvira

ŠTAP 62-121

POPREČNI PRESJEK: IPBI 200 [S 235] [Set: 1]
EUROCODE 3 (EN 1993-1-1:2005)

GEOMETRIJSKE KARAKTERISTIKE PRESJEKA

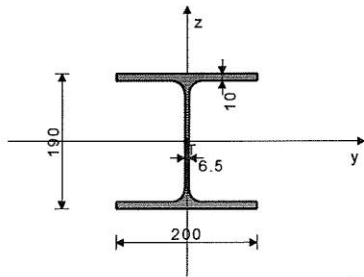

Ax =	53.800 cm ²
Ay =	35.750 cm ²
Az =	18.050 cm ²
Ix =	21.100 cm ⁴
Iy =	3690.0 cm ⁴
Iz =	1340.0 cm ⁴
Wy =	388.42 cm ³
Wz =	134.00 cm ³
Wy,pl =	420.70 cm ³
Wz,pl =	200.00 cm ³
γM0 =	1.000
γM1 =	1.100
γM2 =	1.250
Anet/A =	0.900

[m m]

(fy = 23.5 kN/cm², fu = 36.0 kN/cm²)

FAKTORI ISKORIŠTENJA PO KOMBINACIJAMA OPTEREĆENJA

9. γ=0.41	10. γ=0.35	7. γ=0.35
8. γ=0.27		

ŠTAP IZLOŽEN TLAKU I SAVIJANJU
(slučaj opterećenja 9, početak štapa)

Računska uzdužna sila	NEd =	-60.713 kN
Poprečna sila u z pravcu	VEd,z =	-32.523 kN
Momenat savijanja oko y osi	MEd,y =	-32.523 kNm
Sistemska dužina štapa	L =	100.00 cm

5.5 KLASIFIKACIJA POPREČNIH PRESJEKA

Klasa presjeka 1

6.2 NOSIVOST POPREČNIH PRESJEKA

6.2.4 Tlak

Računska otpornost na tlak
Uvjet 6.9: NEd ≤ Nc,Rd (60.71 ≤ 1264.30)

Nc,Rd =	1264.3 kN
---------	-----------

6.2.5 Savijanje y-y

U obzir su uzete i rupe za spojna sredstva.

Efektivni moment otpora

Računska otpornost na savijanje

Uvjet 6.12: MEd,y ≤ Mc,Rd,y (32.52 ≤ 79.94)

Wy,eff =	340.19 cm ³
Mc,Rd =	79.945 kNm

6.2.6 Posmik

Računska nosivost na posmik

Računska nosivost na posmik

Uvjet 6.17: VEd,z ≤ Vc,Rd,z (32.52 ≤ 149.92)

Vpl,Rd,z =	149.92 kN
Vc,Rd,z =	149.92 kN

6.2.10 Savijanje, posmik i centrična sila

Nije potrebna redukcija momenata otpornosti

Uvjet: VEd,z ≤ 50%Vpl,Rd,z

6.2.9 Savijanje i centrična sila

Omjer NEd / Npl,Rd

Reduc.moment plast.otp.na savijanje

	0.048
MN,y,Rd =	98.864 kNm

Koeficijent
Omjer (My,Ed / MN,y,Rd)^α
Uvjet 6.41: (0.11 ≤ 1)

α =	2.000
	0.108

6.3 NOSIVOST ELEMENATA NA IZVIJANJE

6.3.1.1 Nosivost na izvijanje

Dužina izvijanja y-y
Relativna vitkost y-y
Krivulja izvijanja za os y-y: B
Elastična kritična sila
Redukcijski koeficijent
Računska otpornost na izvijanje
Uvjet 6.46: NEd ≤ Nb,Rd,y (60.71 ≤ 1125.97)

Iy =	200.00 cm
λ _y =	0.257
α =	0.340
Ncr,y =	19120 kN
χ _y =	0.980
Nb,Rd,y =	1126.0 kN

Dužina izvijanja z-z

Relativna vitkost z-z

Krivulja izvijanja za os z-z: C

Redukcijski koeficijent

Računska otpornost na izvijanje

Uvjet 6.46: NEd ≤ Nb,Rd,z (60.71 ≤ 1141.54)

Iz =	100.00 cm
λ _z =	0.213
α =	0.490
χ _z =	0.993
Nb,Rd,z =	1141.5 kN

6.3.2.1 Nosivost na bočno-torziono izvijanje

Koeficijent
Koeficijent
Koeficijent
Koef.efekt.dužine bočnog izvijanja
Koef.efekt.dužine torzijskog uvijanja
Koordinata
Koordinata
Razmak bočno pridržanih točaka
Sektorski moment inercije
Krit.mom.za bočno tor.izvijanje
Odgovarajući moment otpora
Koeficijent imperf.
Bezdimenzionalna vitkost
Koeficijent redukcije
Računska otpornost na izvijanje
Uvjet 6.54: MEd,y ≤ Mb,Rd (32.52 ≤ 89.88)

C1 =	1.879
C2 =	0.000
C3 =	0.939
k =	1.000
kw =	1.000
zg =	0.000 cm
zj =	0.000 cm
L =	100.00 cm
Iw =	1.08e+5 cm ⁶
Mcr =	4860.1 kNm
Wy =	420.70 cm ³
αLT =	0.210
λLT =	0.143
χLT =	1.000
Mb,Rd =	89.876 kNm

6.3.3 Elementi konstantnog poprečnog presjeka opterećeni

savijanjem i normalnim tlakom

Proračun koeficijenata interakcije izvršen je alternativnom

metodom br. 2 (Aneks B)

Koeficijent uniformnog momenta

Koeficijent uniformnog momenta

Koeficijent uniformnog momenta

Koeficijent interakcije

Koeficijent interakcije

Koeficijent interakcije

Koeficijent interakcije

Koeficijent interakcije

Koeficijent interakcije

Koeficijent interakcije

Koeficijent interakcije

Koeficijent interakcije

Koeficijent interakcije

Koeficijent interakcije

Koeficijent interakcije

Koeficijent interakcije

Koeficijent interakcije

Koeficijent interakcije

Koeficijent interakcije

Koeficijent interakcije

Koeficijent interakcije

Koeficijent interakcije

Cmy =	0.600
Cmz =	1.000
CmLT =	0.600
kyy =	0.602
kyz =	0.594
kzy =	0.813
kzz =	0.991

χy =	0.980
	0.054
	0.218

χz =	0.993
	0.053
	0.294

Redukcijski koeficijent

NEd / (χy NRk / γM1)

kyy * (MyEd + ΔMyEd) / ...

Uvjet 6.61: (0.27 ≤ 1)

Redukcijski koeficijent

NEd / (χz NRk / γM1)

kzy * (MyEd + ΔMyEd) / ...

Uvjet 6.62: (0.35 ≤ 1)



DIMENZIONIRANJE - G1 - greda okvira

ŠTAP 121-61

POPREČNI PRESJEK: IPBI 200 [S 235] [Set: 1]
EUROCODE 3 (EN 1993-1-1:2005)

GEOMETRIJSKE KARAKTERISTIKE PRESJEKA

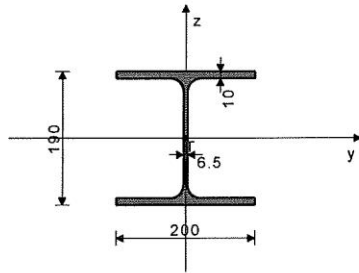

Ax =	53.800 cm ²
Ay =	35.750 cm ²
Az =	18.050 cm ²
Ix =	21.100 cm ⁴
Iy =	3690.0 cm ⁴
Iz =	1340.0 cm ⁴
Wy =	388.42 cm ³
Wz =	134.00 cm ³
Wy,pl =	420.70 cm ³
Wz,pl =	200.00 cm ³
γM0 =	1.000
γM1 =	1.100
γM2 =	1.250
Anet/A =	0.900

[mm]

(fy = 23.5 kN/cm², fu = 36.0 kN/cm²)

FAKTORI ISKORIŠTENJA PO KOMBINACIJAMA OPTEREĆENJA

9. γ=0.45 10. γ=0.40 7. γ=0.39
8. γ=0.30

ŠTAP IZLOŽEN TLAKU I SAVIJANJU (slučaj opterećenja 9, kraj štapa)

Računska uzdužna sila	N _{Ed} =	-48.335 kN
Poprečna sila u z pravcu	V _{Ed,z} =	11.141 kN
Moment savijanja oko y osi	M _{Ed,y} =	-32.523 kNm
Sistemska dužina štapa	L =	500.00 cm

5.5 KLASIFIKACIJA POPREČNIH PRESJEKA Klasa presjeka 1

6.2 NOSIVOST POPREČNIH PRESJEKA

6.2.4 Tlak

Računska otpornost na tlak
Uvjet 6.9: N_{Ed} ≤ N_{c,Rd} (48.33 ≤ 1264.30)

N_{c,Rd} = 1264.3 kN

6.2.5 Savijanje y-y

U obzir su uzete i rupe za spojna sredstva.

Efektivni moment otpora

Računska otpornost na savijanje

Uvjet 6.12: M_{Ed,y} ≤ M_{c,Rd,y} (32.52 ≤ 79.94)

W_{y,eff} = 340.19 cm³
M_{c,Rd} = 79.945 kNm

6.2.6 Posmik

Računska nosivost na posmik

Računska nosivost na posmik

Uvjet 6.17: V_{Ed,z} ≤ V_{c,Rd,z} (11.14 ≤ 149.92)

V_{pl,Rd,z} = 149.92 kN
V_{c,Rd,z} = 149.92 kN

6.2.10 Savijanje, posmik i centrična sila

Nije potrebna redukcija momenata otpornosti

Uvjet: V_{Ed,z} ≤ 50%V_{pl,Rd,z}

6.2.9 Savijanje i centrična sila

Omjer N_{Ed} / N_{pl,Rd}

Reduc.moment plast.otp.na savijanje

0.038
M_{N,y,Rd} = 98.864 kNm

Koeficijent
Omjer (M_{y,Ed} / M_{N,y,Rd})^α
Uvjet 6.41: (0.11 ≤ α ≤ 1)

α = 2.000
0.108

6.3 NOSIVOST ELEMENATA NA IZVIJANJE

6.3.1.1 Nosivost na izvijanje

Dužina izvijanja y-y

Relativna vitkost y-y

Krivulja izvijanja za os y-y: B

Elastična kritična sila

Redukcijski koeficijent

Računska otpornost na izvijanje

Uvjet 6.46: N_{Ed} ≤ N_{b,Rd,y} (48.33 ≤ 936.69)

I_y = 500.00 cm⁴
λ_y = 0.643
α = 0.340
N_{cr,y} = 3059.2 kN
χ_y = 0.815
N_{b,Rd,y} = 936.69 kN

Dužina izvijanja z-z

Relativna vitkost z-z

Krivulja izvijanja za os z-z: C

Redukcijski koeficijent

Računska otpornost na izvijanje

Uvjet 6.46: N_{Ed} ≤ N_{b,Rd,z} (48.33 ≤ 577.20)

I_z = 500.00 cm⁴
λ_z = 1.067
α = 0.490
χ_z = 0.502
N_{b,Rd,z} = 577.20 kN

6.3.2.1 Nosivost na bočno-torziono izvijanje

Koeficijent

Koeficijent

Koeficijent

Koef. efekt. dužine bočnog izvijanja

Koef. efekt. dužine torzijskog uvijanja

Koordinata

Koordinata

Razmak bočno pridržanih točaka

Sektorski moment inercije

Krit. mom. za bočno tor. izvijanje

Odgovarajući moment otpora

Koeficijent imperf.

Bezdimenzionalna vitkost

Koeficijent redukcije

Računska otpornost na izvijanje

Uvjet 6.54: M_{Ed,y} ≤ M_{b,Rd} (32.52 ≤ 84.12)

C1 = 2.737
C2 = 0.000
C3 = 0.630
k = 1.000
kw = 1.000
zg = 0.000 cm
zj = 0.000 cm
L = 500.00 cm
I_w = 1.08e+5 cm⁶
M_{cr} = 465.19 kNm
W_y = 420.70 cm³
αLT = 0.210
λLT = 0.461
χLT = 0.936
M_{b,Rd} = 84.121 kNm

6.3.3 Elementi konstantnog poprečnog presjeka opterećeni

savijanjem i normalnim tlakom

Proračun koeficijenata interakcije izvršen je alternativnom

metodom br. 2 (Aneks B)

Koeficijent uniformnog momenta

Koeficijent uniformnog momenta

Koeficijent uniformnog momenta

Koeficijent interakcije

Koeficijent interakcije

Koeficijent interakcije

Koeficijent interakcije

Redukcijski koeficijent

N_{Ed} / (χ_y N_{Rk} / γM1)

k_{yy} * (M_{y,Ed} + ΔM_{y,Ed}) / ...

Uvjet 6.61: (0.21 ≤ α ≤ 1)

C_{my} = 0.400
C_{mz} = 1.000
C_{mLT} = 0.400
k_{yy} = 0.409
k_{yz} = 0.670
k_{zy} = 0.944
k_{zz} = 1.117

Redukcijski koeficijent

N_{Ed} / (χ_z N_{Rk} / γM1)

k_{zy} * (M_{y,Ed} + ΔM_{y,Ed}) / ...

Uvjet 6.62: (0.45 ≤ α ≤ 1)

χ_y = 0.815
0.052
0.158
χ_z = 0.502
0.084
0.365



POZICIJA 21

Poprečni čelični okvir
HEA 200; S235

3D PRIKAZ OKVIRA

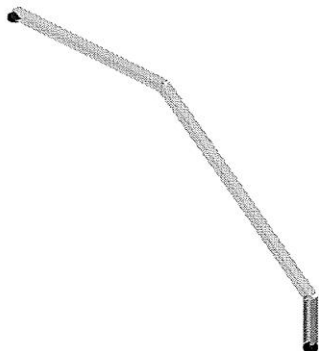

GEOMETRIJA OKVIRA

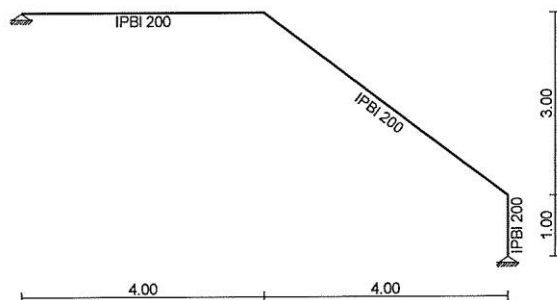

Izometrija

LC	Naziv
1	stalno (g)
2	snijeg
3	vjetar
4	Komb.: I+II
5	Komb.: I+II+0.6xIII

Opt. 1: stalno (g)

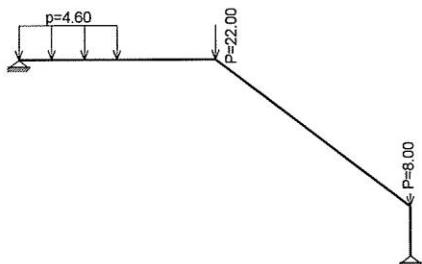

LC	Naziv
6	Komb.: I+III
7	Komb.: 1.35xI+1.5xII
8	Komb.: 1.35xI+1.5xIII
9	Komb.: 1.35xI+1.5xII+0.9xIII
10	Komb.: 1.35xI+0.75xII+1.5xIII

Opt. 2: snijeg

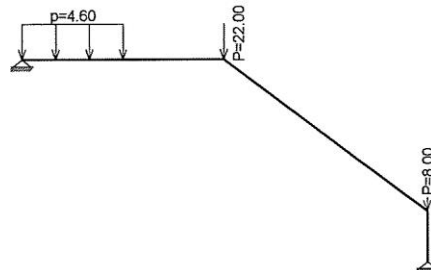

Opt. 3: vjetar

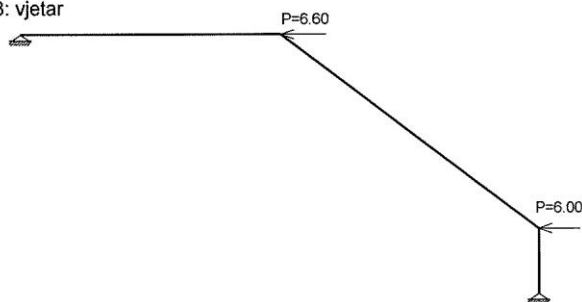

VERTIKALNI PROGIBI ZA Opt. 11: [SLS] 4-6

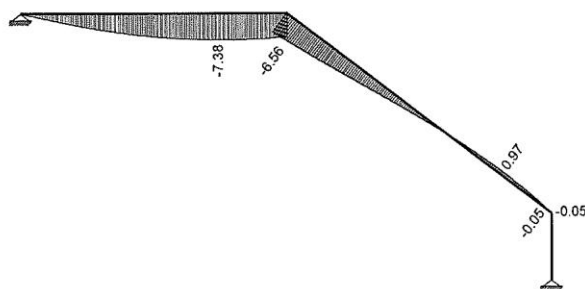

HORIZONTALNI POMACI ZA Opt. 11: [SLS] 4-6

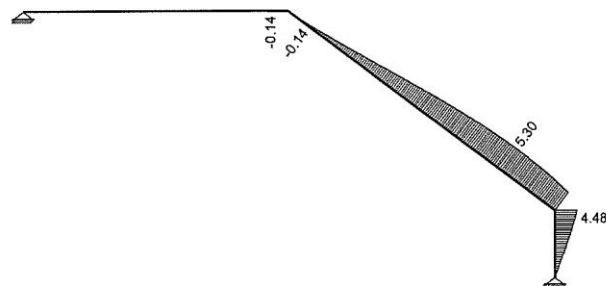

Utjecaji u gredi: max Zp= 0.97 / min Zp= -7.38 m / 1000

Utjecaji u gredi: max Xp= 5.30 / min Xp= -0.14 m / 1000



MOMENT SAVIJANJA U ELEMENTIMA ZA Opt. 12: [ULS] 7-10

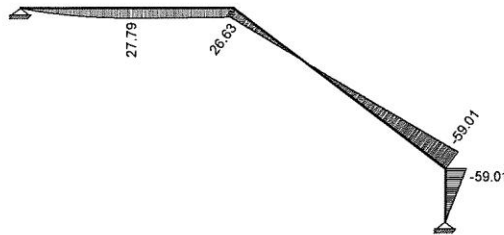

UZDUŽNE SILE U ELEMENTIMA ZA Opt. 12: [ULS] 7-10

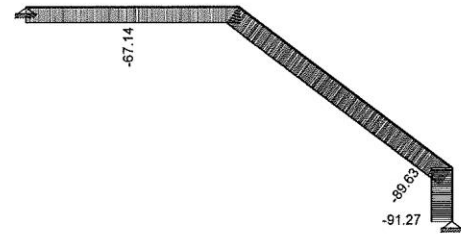

Utjecaji u gredi: max M3= 27.79 / min M3= -59.01 kNm
POPREČNE SILE U ELEMENTIMA ZA Opt. 12: [ULS] 7-10

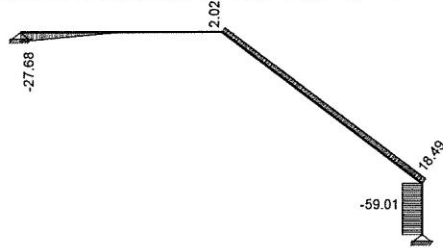

Utjecaji u gredi: max N1= -43.13 / min N1= -91.27 kN
REAKCIJE LEŽAJEVA ZA Opt. 12: [ULS] 7-10

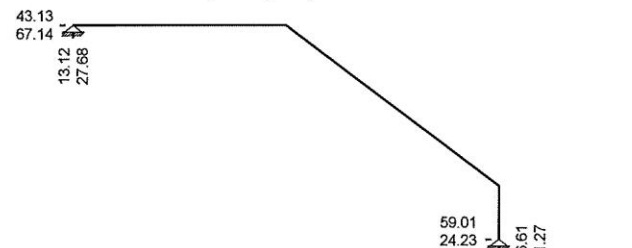

Utjecaji u gredi: max T2= 18.49 / min T2= -59.01 kN

Reakcije ležajeva (Min/Max)

KOEFICIJENT ISKORISTIVOSTI POJEDINIH ELEMENATA NA RAZINI ELEMENTA - KONTROLA STABILNOSTI

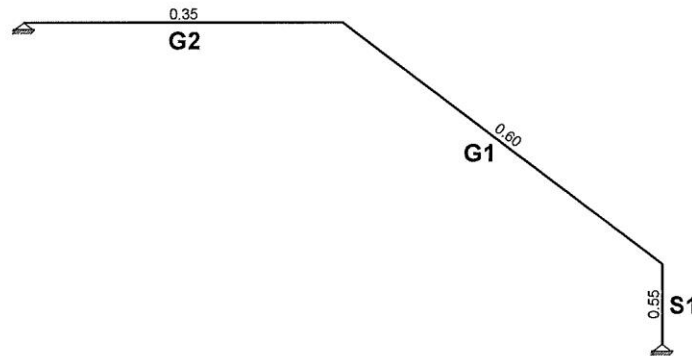

Kontrola stabilnosti

DIMENZIONIRANJE - S1 - stup okvira

ŠTAP 42-101

POPREČNI PRESJEK: IPBI 220 [S 235] [Set: 2]
EUROCODE 3 (EN 1993-1-1:2005)

GEOMETRIJSKE KARAKTERISTIKE PRESJEKA

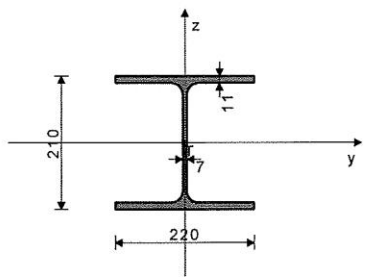

($f_y = 23.5 \text{ kN/cm}^2$, $f_u = 36.0 \text{ kN/cm}^2$)

A_x	=	64.300 cm ²
A_y	=	43.670 cm ²
A_z	=	20.630 cm ²
I_x	=	28.600 cm ⁴
I_y	=	5410.0 cm ⁴
I_z	=	1950.0 cm ⁴
W_y	=	515.24 cm ³
W_z	=	177.27 cm ³
$W_{y,pl}$	=	561.82 cm ³
$W_{z,pl}$	=	266.20 cm ³
$yM0$	=	1.000
$yM1$	=	1.100
$yM2$	=	1.250
A_{net}/A	=	0.900

[mm]

Poprečna sila u z pravcu
Momenat savijanja oko y osi
Sistemska dužina štapa

$V_{Ed,z} = -59.008 \text{ kN}$
 $M_{Ed,y} = -59.008 \text{ kNm}$
 $L = 100.00 \text{ cm}$

5.5 KLASIFIKACIJA POPREČNIH PRESJEKA
Klasa presjeka 1

6.2 NOSIVOST POPREČNIH PRESJEKA

6.2.4 Tlak

Računska otpornost na tlak

Uvjet 6.9: $N_{Ed} \leq N_{c,Rd} (90.17 \leq 1511.05)$

$N_{c,Rd} = 1511.1 \text{ kN}$

6.2.5 Savijanje y-y

U obzir su uzete i rupe za spojna sredstva.

Efektivni moment otpora

Računska otpornost na savijanje

Uvjet 6.12: $M_{Ed,y} \leq M_{c,Rd,y} (59.01 \leq 106.97)$

$W_{y,eff} = 455.19 \text{ cm}^3$

$M_{c,Rd} = 106.97 \text{ kNm}$

6.2.6 Posmik

Računska nosivost na posmik

Računska nosivost na posmik

Uvjet 6.17: $V_{Ed,z} \leq V_{c,Rd,z} (59.01 \leq 178.55)$

$V_{pl,Rd,z} = 178.55 \text{ kN}$

$V_{c,Rd,z} = 178.55 \text{ kN}$

FAKTORI ISKORIŠTENJA PO KOMBINACIJAMA OPTEREĆENJA

7. $\gamma=0.55$	9. $\gamma=0.52$	4. $\gamma=0.39$
5. $\gamma=0.37$	10. $\gamma=0.36$	8. $\gamma=0.23$
6. $\gamma=0.17$		

ŠTAP IZLOŽEN TLAKU I SAVIJANJU
(slučaj opterećenja 7, početak štapa)

Računska uzdužna sila

$N_{Ed} = -90.168 \text{ kN}$

6.2.10 Savijanje, posmik i centrična sila
Nije potrebna redukcija momenata otpornosti
Uvjet: $V_{Ed,z} \leq 50\%V_{pl,Rd,z}$

6.2.9 Savijanje i centrična sila

Omjer $N_{Ed} / N_{pl,Rd}$

Reduc. moment plast.otp.na savijanje

Koeficijent

Omjer $(M_{y,Ed} / M_{N,y,Rd})^\alpha$

Uvjet 6.41: $(0.20 \leq 1)$

$N_{N,y,Rd} = 132.03 \text{ kNm}$

$\alpha = 2.000$

0.200



6.3 NOSIVOST ELEMENATA NA IZVIJANJE

6.3.1.1 Nosivost na izvijanje

Dužina izvijanja y-y
Relativna vitkost y-y
Krivulja izvijanja za os y-y: B
Elastična kritična sila
Redukcijski koeficijent
Računska otpornost na izvijanje
Uvjet 6.46: $N_{Ed} \leq N_{b,Rd,y}$ (90.17 \leq 1357.99)

$l_y = 200.00$ cm
 $\lambda_y = 0.232$
 $\alpha = 0.340$
 $N_{cr,y} = 28032$ kN
 $\chi_y = 0.989$
 $N_{b,Rd,y} = 1358.0$ kN

Dužina izvijanja z-z

Relativna vitkost z-z
Krivulja izvijanja za os z-z: C
Redukcijski koeficijent
Računska otpornost na izvijanje
Uvjet 6.46: $N_{Ed} \leq N_{b,Rd,z}$ (90.17 \leq 1373.68)

$l_z = 100.00$ cm
 $\lambda_z = 0.193$
 $\alpha = 0.490$
 $\chi_z = 1.000$
 $N_{b,Rd,z} = 1373.7$ kN

6.3.2.1 Nosivost na bočno-torziono izvijanje

Koeficijent
Koeficijent
Koeficijent
Kof.efekt.dužine bočnog izvijanja
Kof.efekt.dužine torzijskog uvijanja
Koordinata
Koordinata
Razmak bočno pridržanih točaka
Sektorski moment inercije
Krit.mom.za bočno tor.izvijanje
Odgovarajući moment otpora

$C1 = 1.879$
 $C2 = 0.000$
 $C3 = 0.939$
 $k = 1.000$
 $kw = 1.000$
 $zg = 0.000$ cm
 $zj = 0.000$ cm
 $L = 100.00$ cm
 $I_w = 1.93e+5$ cm⁶
 $M_{cr} = 7775.3$ kNm
 $W_y = 561.82$ cm³

Koeficijent imperf.
Bezdimenzionalna vitkost
Koeficijent redukcije
Računska otpornost na izvijanje
Uvjet 6.54: $M_{Ed,y} \leq M_{b,Rd}$ (59.01 \leq 120.02)

$\alpha_{LT} = 0.210$
 $\lambda_{LT} = 0.130$
 $\chi_{LT} = 1.000$
 $M_{b,Rd} = 120.02$ kNm

6.3.3 Elementi konstantnog poprečnog presjeka opterećeni savijanjem i normalnim tlakom
Proračun koeficijenata interakcije izvršen je alternativnom metodom br. 2 (Aneks B)

Koeficijent uniformnog momenta
Koeficijent uniformnog momenta
Koeficijent uniformnog momenta
Koeficijent interakcije
Koeficijent interakcije
Koeficijent interakcije

$C_{my} = 0.600$
 $C_{mz} = 1.000$
 $C_{mLT} = 0.600$
 $k_{yy} = 0.601$
 $k_{yz} = 0.592$
 $k_{zy} = 0.793$
 $k_{zz} = 0.986$

Redukcijski koeficijent
 $N_{Ed} / (\chi_y N_{Rk} / \gamma M1)$
 $k_{yy} * (M_{y,Ed} + \Delta M_{y,Ed}) / \dots$
Uvjet 6.61: (0.36 \leq 1)

$\chi_y = 0.989$
 0.066
 0.296

Redukcijski koeficijent
 $N_{Ed} / (\chi_z N_{Rk} / \gamma M1)$
 $k_{zy} * (M_{y,Ed} + \Delta M_{y,Ed}) / \dots$
Uvjet 6.62: (0.46 \leq 1)

$\chi_z = 1.000$
 0.066
 0.390

DIMENZIONIRANJE - G1 - greda okvira

ŠTAP 101-41

POPREČNI PRESJEK: IPBI 220 [S 235] [Set: 2]
EUROCODE 3 (EN 1993-1-1:2005)

GEOMETRIJSKE KARAKTERISTIKE PRESJEKA

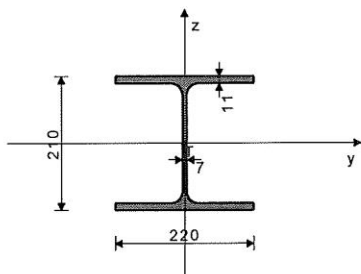

($f_y = 23.5$ kN/cm², $f_u = 36.0$ kN/cm²)

$A_x = 64.300$ cm²
 $A_y = 43.670$ cm²
 $A_z = 20.630$ cm²
 $I_x = 28.600$ cm⁴
 $I_y = 5410.0$ cm⁴
 $I_z = 1950.0$ cm⁴
 $W_y = 515.24$ cm³
 $W_z = 177.27$ cm³
 $W_{y,pl} = 561.82$ cm³
 $W_{z,pl} = 266.20$ cm³
 $\gamma M0 = 1.000$
 $\gamma M1 = 1.100$
 $\gamma M2 = 1.250$
 $A_{net}/A = 0.900$

Uvjet 6.17: $V_{Ed,z} \leq V_{c,Rd,z}$ (18.49 \leq 178.55)

6.2.10 Savijanje, posmik i centrična sila
Nije potrebna redukcija momenata otpornosti
Uvjet: $V_{Ed,z} \leq 50\%V_{pl,Rd,z}$

6.2.9 Savijanje i centrična sila
Omjer $N_{Ed} / N_{pl,Rd}$
Reduc.moment plast.otp.na savijanje
Koeficijent
Omjer $(M_{y,Ed} / M_{N,y,Rd})^{\alpha}$
Uvjet 6.41: (0.20 \leq 1)

$M_{N,y,Rd} = 0.058$
 132.03 kNm
 $\alpha = 2.000$
 0.200

6.3 NOSIVOST ELEMENATA NA IZVIJANJE

6.3.1.1 Nosivost na izvijanje

Dužina izvijanja y-y
Relativna vitkost y-y
Krivulja izvijanja za os y-y: B
Elastična kritična sila
Redukcijski koeficijent
Računska otpornost na izvijanje
Uvjet 6.46: $N_{Ed} \leq N_{b,Rd,y}$ (87.63 \leq 781.48)

$l_y = 900.00$ cm
 $\lambda_y = 1.045$
 $\alpha = 0.340$
 $N_{cr,y} = 1384.3$ kN
 $\chi_y = 0.569$
 $N_{b,Rd,y} = 781.48$ kN

Dužina izvijanja z-z

Relativna vitkost z-z
Krivulja izvijanja za os z-z: C
Redukcijski koeficijent
Računska otpornost na izvijanje
Uvjet 6.46: $N_{Ed} \leq N_{b,Rd,z}$ (87.63 \leq 768.49)

$l_z = 500.00$ cm
 $\lambda_z = 0.967$
 $\alpha = 0.490$
 $\chi_z = 0.559$
 $N_{b,Rd,z} = 768.49$ kN

FAKTORI ISKORIŠTENJA PO KOMBINACIJAMA OPTEREĆENJA

7. $\gamma = 0.60$ 9. $\gamma = 0.58$ 4. $\gamma = 0.43$
10. $\gamma = 0.42$ 5. $\gamma = 0.41$ 8. $\gamma = 0.27$
6. $\gamma = 0.20$

ŠTAP IZLOŽEN TLAKU I SAVIJANJU

(slučaj opterećenja 7, kraj štapa)

Računska uzdužna sila $N_{Ed} = -87.628$ kN
Poprečna sila u z pravcu $V_{Ed,z} = 18.490$ kN
Momenat savijanja oko y osi $M_{Ed,y} = -59.008$ kNm
Sistemska dužina štapa $L = 500.00$ cm

5.5 KLASIFIKACIJA POPREČNIH PRESJEKA

Klasa presjeka 1

6.2 NOSIVOST POPREČNIH PRESJEKA

6.2.4 Tlak

Računska otpornost na tlak $N_{c,Rd} = 1511.1$ kN
Uvjet 6.9: $N_{Ed} \leq N_{c,Rd}$ (87.63 \leq 1511.05)

6.2.5 Savijanje y-y

U obzir su uzete i rupe za spojna sredstva.
Efektivni moment otpora $W_{y,eff} = 455.19$ cm³
Računska otpornost na savijanje $M_{c,Rd} = 106.97$ kNm
Uvjet 6.12: $M_{Ed,y} \leq M_{c,Rd,y}$ (59.01 \leq 106.97)

6.2.6 Posmik

Računska nosivost na posmik $V_{pl,Rd,z} = 178.55$ kN
Računska nosivost na posmik $V_{c,Rd,z} = 178.55$ kN

Dužina izvijanja z-z

Relativna vitkost z-z
Krivulja izvijanja za os z-z: C
Redukcijski koeficijent
Računska otpornost na izvijanje
Uvjet 6.46: $N_{Ed} \leq N_{b,Rd,z}$ (87.63 \leq 768.49)

$l_z = 500.00$ cm
 $\lambda_z = 0.967$
 $\alpha = 0.490$
 $\chi_z = 0.559$
 $N_{b,Rd,z} = 768.49$ kN

6.3.2.1 Nosivost na bočno-torziono izvijanje

Koeficijent
Koeficijent
Koeficijent
Kof.efekt.dužine bočnog izvijanja
Kof.efekt.dužine torzijskog uvijanja
Koordinata
Koordinata
Razmak bočno pridržanih točaka
Sektorski moment inercije
Krit.mom.za bočno tor.izvijanje
Odgovarajući moment otpora

$C1 = 2.621$
 $C2 = 0.000$
 $C3 = 0.711$
 $k = 1.000$
 $kw = 1.000$
 $zg = 0.000$ cm
 $zj = 0.000$ cm
 $L = 500.00$ cm
 $I_w = 1.93e+5$ cm⁶
 $M_{cr} = 659.27$ kNm
 $W_y = 561.82$ cm³

Koeficijent imperf.

Bezdimenzionalna vitkost
Koeficijent redukcije
Računska otpornost na izvijanje
Uvjet 6.54: $M_{Ed,y} \leq M_{b,Rd}$ (59.01 \leq 112.80)

$\alpha_{LT} = 0.210$
 $\lambda_{LT} = 0.448$
 $\chi_{LT} = 0.940$
 $M_{b,Rd} = 112.80$ kNm

6.3.3 Elementi konstantnog poprečnog presjeka opterećeni savijanjem i normalnim tlakom
Proračun koeficijenata interakcije izvršen je alternativnom metodom br. 2 (Aneks B)

Koeficijent uniformnog momenta
Koeficijent uniformnog momenta

$C_{my} = 0.420$
 $C_{mz} = 1.000$



Koeficijent uniformnog momenta	$C_{mLT} = 0.420$	Uvjet 6.61: (0.35 <= 1)	
Koeficijent interakcije	$k_{yy} = 0.457$		
Koeficijent interakcije	$k_{yz} = 0.691$	Redukcijski koeficijent	$\chi_z = 0.559$
Koeficijent interakcije	$k_{zy} = 0.935$	$N_{Ed} / (\chi_z N_{Rk} / \gamma M1)$	0.114
Koeficijent interakcije	$k_{zz} = 1.152$	$k_{zy} * (M_{yEd} + \Delta M_{yEd}) / \dots$	0.489
Redukcijski koeficijent	$\chi_y = 0.569$	Uvjet 6.62: (0.60 <= 1)	
$N_{Ed} / (\chi_y N_{Rk} / \gamma M1)$	0.112		
$k_{yy} * (M_{yEd} + \Delta M_{yEd}) / \dots$	0.239		

DIMENZIONIRANJE - G2 - greda okvira

ŠTAP 41-1

POPREČNI PRESJEK: IPBI 220 [S 235] [Set: 2]
EUROCODE 3 (EN 1993-1-1:2005)

GEOMETRIJSKE KARAKTERISTIKE PRESJEKA

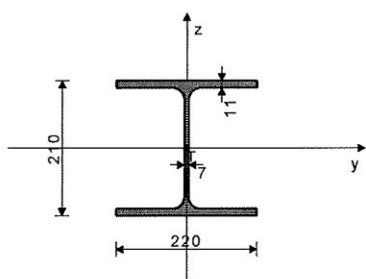

($f_y = 23.5 \text{ kN/cm}^2$, $f_u = 36.0 \text{ kN/cm}^2$)

$A_x = 64.300 \text{ cm}^2$
$A_y = 43.670 \text{ cm}^2$
$A_z = 20.630 \text{ cm}^2$
$I_x = 28.600 \text{ cm}^4$
$I_y = 5410.0 \text{ cm}^4$
$I_z = 1950.0 \text{ cm}^4$
$W_y = 515.24 \text{ cm}^3$
$W_z = 177.27 \text{ cm}^3$
$W_{y,pl} = 561.82 \text{ cm}^3$
$W_{z,pl} = 266.20 \text{ cm}^3$
$\gamma M0 = 1.000$
$\gamma M1 = 1.100$
$\gamma M2 = 1.250$
$A_{net}/A = 0.900$

Relativna vitkost y-y	$\lambda_{y} = 1.045$
Krivulja izvijanja za os y-y: B	$\alpha = 0.340$
Elastična kritična sila	$N_{cr,y} = 1384.3 \text{ kN}$
Redukcijski koeficijent	$\chi_y = 0.569$
Računska otpornost na izvijanje	$N_{b,Rd,y} = 781.48 \text{ kN}$
Uvjet 6.46: $N_{Ed} <= N_{b,Rd,y}$ (67.14 <= 781.48)	

Dužina izvijanja z-z	$I_z = 400.00 \text{ cm}$
Relativna vitkost z-z	$\lambda_{z} = 0.773$
Krivulja izvijanja za os z-z: C	$\alpha = 0.490$
Redukcijski koeficijent	$\chi_z = 0.679$
Računska otpornost na izvijanje	$N_{b,Rd,z} = 932.51 \text{ kN}$
Uvjet 6.46: $N_{Ed} <= N_{b,Rd,z}$ (67.14 <= 932.51)	

6.3.2.1 Nosivost na bočno-torziono izvijanje

Koeficijent	$C1 = 1.132$
Koeficijent	$C2 = 0.459$
Koeficijent	$C3 = 0.525$
Koef. efekt. dužine bočnog izvijanja	$k = 1.000$
Koef. efekt. dužine torzijskog uvijanja	$k_w = 1.000$
Koordinata	$z_g = 0.000 \text{ cm}$
Koordinata	$z_j = 0.000 \text{ cm}$
Razmak bočno pridržanih točaka	$L = 400.00 \text{ cm}$
Sektorski moment inercije	$I_w = 1.93e+5 \text{ cm}^6$
Krit. mom. za bočno tor. izvijanje	$M_{cr} = 394.73 \text{ kNm}$
Odgovarajući moment otpora	$W_y = 561.82 \text{ cm}^3$
Koeficijent imperf.	$\alpha_{LT} = 0.210$
Bezdimenzionalna vitkost	$\lambda_{LT} = 0.578$
Koeficijent redukcije	$\chi_{LT} = 0.898$
Računska otpornost na izvijanje	$M_{b,Rd} = 107.78 \text{ kNm}$
Uvjet 6.54: $M_{Ed,y} <= M_{b,Rd}$ (26.94 <= 107.78)	

FAKTORI ISKORIŠTENJA PO KOMBINACIJAMA OPTEREĆENJA

9. $\gamma = 0.35$	7. $\gamma = 0.35$	10. $\gamma = 0.26$
5. $\gamma = 0.24$	4. $\gamma = 0.24$	8. $\gamma = 0.17$
6. $\gamma = 0.13$		

ŠTAP IZLOŽEN TLAKU I SAVIJANJU (slučaj opterećenja 9, na 200.0 cm od početka štapa)

Računska uzdužna sila	$N_{Ed} = -67.139 \text{ kN}$
Poprečna sila u z pravcu	$V_{Ed,z} = 0.319 \text{ kN}$
Moment savijanja oko y osi	$M_{Ed,y} = 26.945 \text{ kNm}$
Sistemska dužina štapa	$L = 400.00 \text{ cm}$

6.3.3 Elementi konstantnog poprečnog presjeka opterećeni savijanjem i normalnim tlakom

Proračun koeficijenata interakcije izvršen je alternativnom metodom br. 2 (Aneks B)	
Koeficijent uniformnog momenta	$C_{my} = 0.996$
Koeficijent uniformnog momenta	$C_{mz} = 1.000$
Koeficijent uniformnog momenta	$C_{mLT} = 0.996$
Koeficijent interakcije	$k_{yy} = 1.065$
Koeficijent interakcije	$k_{yz} = 0.641$
Koeficijent interakcije	$k_{zy} = 0.993$
Koeficijent interakcije	$k_{zz} = 1.068$

5.5 KLASIFIKACIJA POPREČNIH PRESJEKA Klasa presjeka 1

6.2 NOSIVOST POPREČNIH PRESJEKA

6.2.4 Tlak

Računska otpornost na tlak	$N_{c,Rd} = 1511.1 \text{ kN}$
Uvjet 6.9: $N_{Ed} <= N_{c,Rd}$ (67.14 <= 1511.05)	

6.2.5 Savijanje y-y

U obzir su uzete i rupe za spojna sredstva.	
Efektivni moment otpora	$W_{y,eff} = 455.19 \text{ cm}^3$
Računska otpornost na savijanje	$M_{c,Rd} = 106.97 \text{ kNm}$
Uvjet 6.12: $M_{Ed,y} <= M_{c,Rd,y}$ (26.94 <= 106.97)	

6.2.6 Posmik

Računska nosivost na posmik	$V_{pl,Rd,z} = 178.55 \text{ kN}$
Računska nosivost na posmik	$V_{c,Rd,z} = 178.55 \text{ kN}$
Uvjet 6.17: $V_{Ed,z} <= V_{c,Rd,z}$ (0.32 <= 178.55)	

6.2.10 Savijanje, posmik i centrična sila Nije potrebna redukcija momenata otpornosti Uvjet: $V_{Ed,z} <= 50\% V_{pl,Rd,z}$

6.2.9 Savijanje i centrična sila

Omjer $N_{Ed} / N_{pl,Rd}$	0.044
Reduc. moment plast. otp. na savijanje	$M_{N,y,Rd} = 132.03 \text{ kNm}$
Koeficijent	$\alpha = 2.000$
Omjer $(M_{y,Ed} / M_{N,y,Rd})^{\alpha}$	0.042
Uvjet 6.41: (0.04 <= 1)	

6.3 NOSIVOST ELEMENATA NA IZVIJANJE

6.3.1.1 Nosivost na izvijanje	
Dužina izvijanja y-y	$I_y = 900.00 \text{ cm}$

PROVJERA OTPORNOSTI NA POSMIK

(slučaj opterećenja 7, na 10.0 cm od početka štapa)

Računska uzdužna sila	$N_{Ed} = -59.008 \text{ kN}$
Poprečna sila u z pravcu	$V_{Ed,z} = -26.305 \text{ kN}$
Moment savijanja oko y osi	$M_{Ed,y} = 2.699 \text{ kNm}$
Sistemska dužina štapa	$L = 400.00 \text{ cm}$

6.2 NOSIVOST POPREČNIH PRESJEKA

6.2.6 Posmik

Računska nosivost na posmik	$V_{pl,Rd,z} = 178.55 \text{ kN}$
Računska nosivost na posmik	$V_{c,Rd,z} = 178.55 \text{ kN}$
Uvjet 6.17: $V_{Ed,z} <= V_{c,Rd,z}$ (26.31 <= 178.55)	



POZICIJA 22

Poprečni čelični okvir
HEA 200; S235

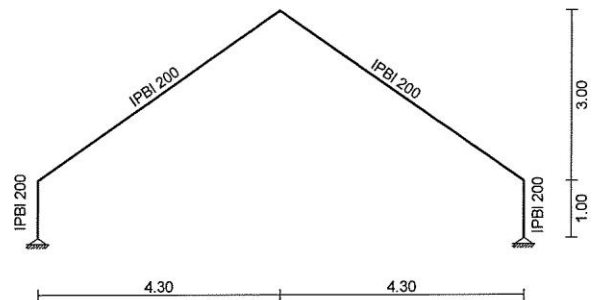
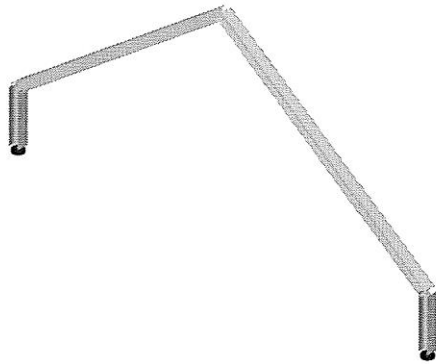

Izometrija

Lista slučajeva opterećenja

LC	Naziv
1	stalno (g)
2	snijeg
3	vjetar
4	Komb.: I+II
5	Komb.: I+II+0.6xIII

LC	Naziv
6	Komb.: I+III
7	Komb.: 1.35xI+1.5xII
8	Komb.: 1.35xI+1.5xIII
9	Komb.: 1.35xI+1.5xII+0.9xIII
10	Komb.: 1.35xI+0.75xII+1.5xIII

Opt. 1: stalno (g)

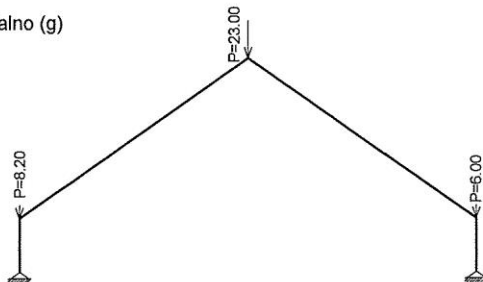

Opt. 2: snijeg

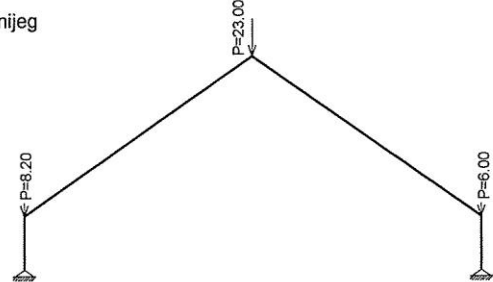

Opt. 3: vjetar

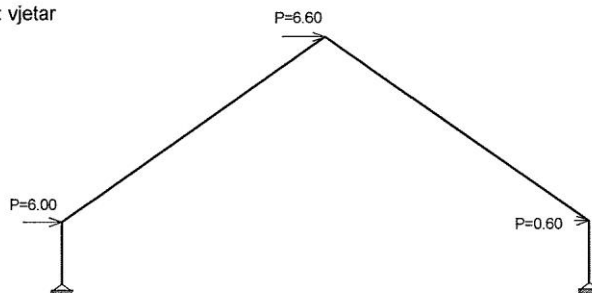

VERTIKALNI PROGIBI ZA Opt. 11: [SLS] 4-6

HORIZONTALNI POMACI ZA Opt. 11: [SLS] 4-6

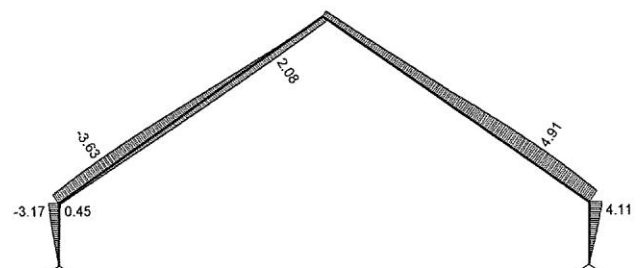
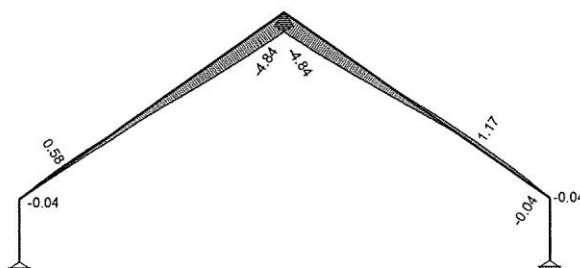

Utjecaji u gredi: max $Z_p = 1.17$ / min $Z_p = -4.84$ m / 1000

Utjecaji u gredi: max $X_p = 4.92$ / min $X_p = -3.63$ m / 1000



MOMENT SAVIJANJA U ELEMENTIMA ZA Opt. 12: [ULS] 7-10

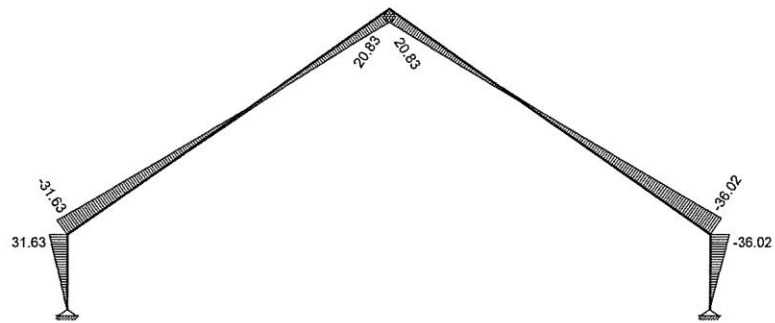

UZDUŽNE SILE U ELEMENTIMA ZA Opt. 12: [ULS] 7-10

Utjecaji u gredi: max M3= 31.63 / min M3= -36.02 kNm

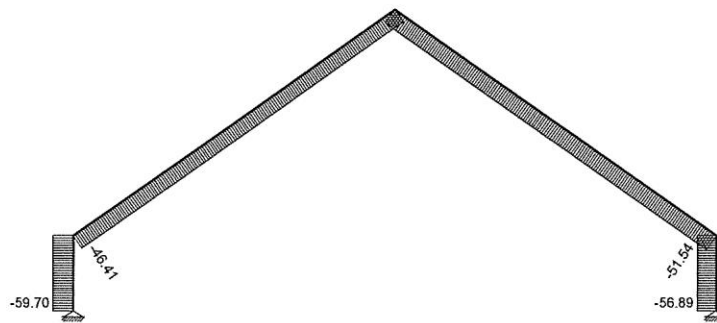

POPREČNE SILE U ELEMENTIMA ZA Opt. 12: [ULS] 7-10

Utjecaji u gredi: max N1= -15.78 / min N1= -59.70 kN

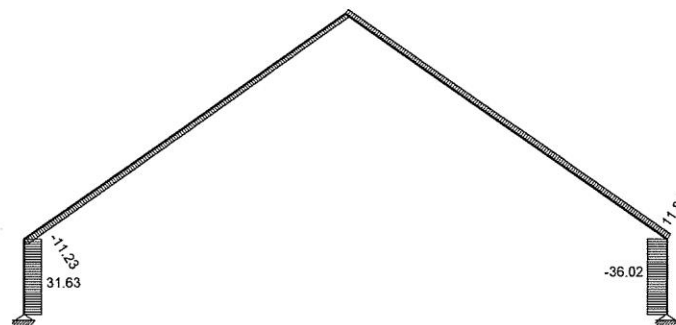

REAKCIJE LEŽAJEVA ZA Opt. 12: [ULS] 7-10

Utjecaji u gredi: max T2= 31.63 / min T2= -36.02 kN

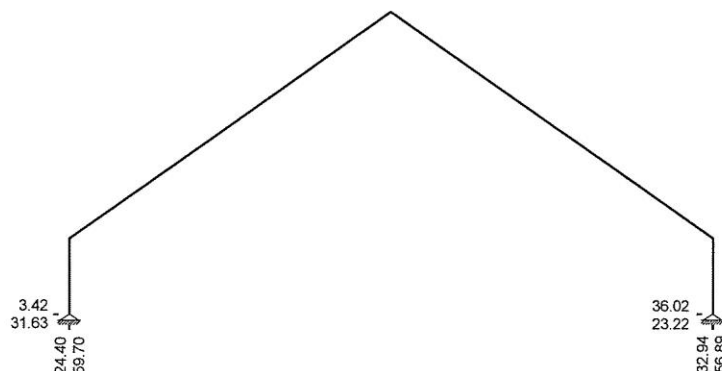

Reakcije ležajeva (Min/Max)



KOEFICIJENT ISKORISTIVOSTI POJEDINIH ELEMENATA NA RAZINI ELEMENTA - KONTROLA STABILNOSTI

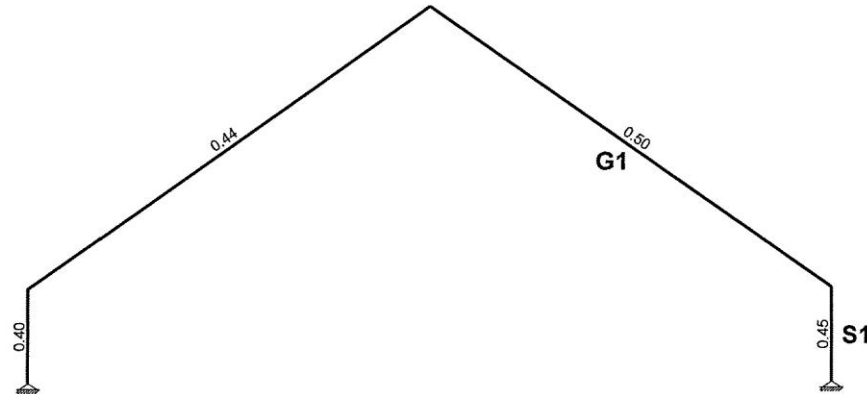

Kontrola stabilnosti

DIMENZIONIRANJE - S1 - stup okvira

ŠTAP 76-125

POPREČNI PRESJEK: IPBI 200 [S 235] [Set: 1]
EUROCODE 3 (EN 1993-1-1:2005)

GEOMETRIJSKE KARAKTERISTIKE PRESJEKA

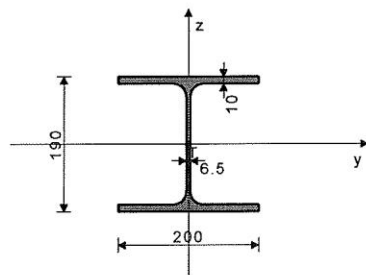

Ax =	53.800 cm ²
Ay =	35.750 cm ²
Az =	18.050 cm ²
Ix =	21.100 cm ⁴
Iy =	3690.0 cm ⁴
Iz =	1340.0 cm ⁴
Wy =	388.42 cm ³
Wz =	134.00 cm ³
Wy,pl =	420.70 cm ³
Wz,pl =	200.00 cm ³
γM0 =	1.000
γM1 =	1.100
γM2 =	1.250
Anet/A =	0.900

(fy = 23.5 kN/cm², fu = 36.0 kN/cm²)

FAKTORI ISKORIŠTENJA PO KOMBINACIJAMA OPTEREĆENJA

9. γ=0.45	7. γ=0.40	10. γ=0.39
8. γ=0.29		

ŠTAP IZLOŽEN TLAKU I SAVIJANJU

(slučaj opterećenja 9, početak štapa)

Računska uzdužna sila	NEd =	-56.318 kN
Poprečna sila u z pravcu	VEd,z =	-36.025 kN
Moment savijanja oko y osi	MEd,y =	-36.025 kNm
Sistemska dužina štapa	L =	100.00 cm

5.5 KLASIFIKACIJA POPREČNIH PRESJEKA

Klasa presjeka 1

6.2 NOSIVOST POPREČNIH PRESJEKA

6.2.4 Tlak

Računska otpornost na tlak
Uvjet 6.9: NEd ≤ Nc,Rd (56.32 ≤ 1264.30)

Nc,Rd = 1264.3 kN

6.2.5 Savijanje y-y

U obzir su uzete i rupe za spojna sredstva.

Efektivni moment otpora

Računska otpornost na savijanje

Uvjet 6.12: MEd,y ≤ Mc,Rd,y (36.02 ≤ 79.94)

Wy,eff = 340.19 cm³

Mc,Rd = 79.945 kNm

6.2.6 Posmik

Računska nosivost na posmik

Računska nosivost na posmik

Uvjet 6.17: VEd,z ≤ Vc,Rd,z (36.02 ≤ 149.92)

Vpl,Rd,z = 149.92 kN

Vc,Rd,z = 149.92 kN

6.2.10 Savijanje, posmik i centrična sila

Nije potrebna redukcija momenata otpornosti

Uvjet: VEd,z ≤ 50%Vpl,Rd,z

6.2.9 Savijanje i centrična sila

Omjer NEd / Npl,Rd
Reduc.moment plast.otp.na savijanje

MN,y,Rd = 98.864 kNm

Koeficijent

Omjer (My,Ed / MN,y,Rd)^α

Uvjet 6.41: (0.13 ≤ 1)

α = 2.000

0.133

6.3 NOSIVOST ELEMENATA NA IZVIJANJE

6.3.1.1 Nosivost na izvijanje

Dužina izvijanja y-y

Relativna vitkost y-y

Krivulja izvijanja za os y-y: B

Elastična kritična sila

Redukcijski koeficijent

Računska otpornost na izvijanje

Uvjet 6.46: NEd ≤ Nb,Rd,y (56.32 ≤ 1125.97)

Iy = 200.00 cm

λ_y = 0.257

α = 0.340

Ncr,y = 19120 kN

χ_y = 0.980

Nb,Rd,y = 1126.0 kN

Dužina izvijanja z-z

Relativna vitkost z-z

Krivulja izvijanja za os z-z: C

Redukcijski koeficijent

Računska otpornost na izvijanje

Uvjet 6.46: NEd ≤ Nb,Rd,z (56.32 ≤ 1141.54)

Iz = 100.00 cm

λ_z = 0.213

α = 0.490

χ_z = 0.993

Nb,Rd,z = 1141.5 kN

6.3.2.1 Nosivost na bočno-torziono izvijanje

Koeficijent

Koeficijent

Koeficijent

Koef.efekt.dužine bočnog izvijanja

Koef.efekt.dužine torzijskog uvijanja

Koordinata

Koordinata

Razmak bočno pridržanih točaka

Sektorski moment inercije

Krit.mom.za bočno torz.ivijanje

Odgovarajući moment otpora

Koeficijent imperf.

Bezdimenzionalna vitkost

Koeficijent redukcije

Računska otpornost na izvijanje

Uvjet 6.54: MEd,y ≤ Mb,Rd (36.02 ≤ 89.88)

C1 = 1.879

C2 = 0.000

C3 = 0.939

k = 1.000

kw = 1.000

zg = 0.000 cm

zj = 0.000 cm

L = 100.00 cm

Iw = 1.08e+5 cm⁶

Mcr = 4860.1 kNm

Wy = 420.70 cm³

αLT = 0.210

λLT = 0.143

χLT = 1.000

Mb,Rd = 89.876 kNm

6.3.3 Elementi konstantnog poprečnog presjeka opterećeni

savijanjem i normalnim tlakom

Proračun koeficijenata interakcije izvršen je alternativnom

metodom br. 2 (Aneks B)

Koeficijent uniformnog momenta

Koeficijent uniformnog momenta

Koeficijent uniformnog momenta

Koeficijent interakcije

Koeficijent interakcije

Koeficijent interakcije

Koeficijent interakcije

Redukcijski koeficijent

NEd / (χy NRk / γM1)

kyy * (MyEd + ΔMyEd) / ...

Uvjet 6.61: (0.29 ≤ 1)

Cmy = 0.600

Cmz = 1.000

CmLT = 0.600

kyy = 0.602

kyy = 0.595

kzy = 0.813

kzz = 0.991

χy = 0.980

0.050

0.241

Redukcijski koeficijent

NEd / (χz NRk / γM1)

kzy * (MyEd + ΔMyEd) / ...

Uvjet 6.62: (0.38 ≤ 1)

χz = 0.993

0.049

0.326



DIMENZIONIRANJE - G1 - greda okvira

ŠTAP 125-63

POPREČNI PRESJEK: IPBI 200 [S 235] [Set: 1]
EUROCODE 3 (EN 1993-1-1:2005)

GEOMETRIJSKE KARAKTERISTIKE PRESJEKA

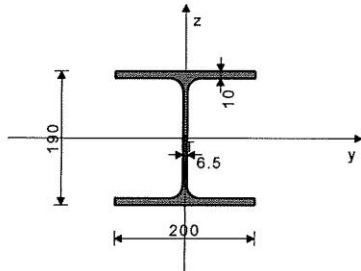

[mm]

($f_y = 23.5 \text{ kN/cm}^2$, $f_u = 36.0 \text{ kN/cm}^2$)

FAKTORI ISKORIŠTENJA PO KOMBINACIJAMA OPTEREĆENJA

9. $\gamma = 0.50$ 7. $\gamma = 0.44$ 10. $\gamma = 0.44$
8. $\gamma = 0.33$

ŠTAP IZLOŽEN TLAKU I SAVIJANJU (slučaj opterećenja 9, kraj štapa)

Računska uzdužna sila	$N_{Ed} = -51.542 \text{ kN}$
Poprečna sila u z pravcu	$V_{Ed,z} = 11.860 \text{ kN}$
Moment savijanja oko y osi	$M_{Ed,y} = -36.025 \text{ kNm}$
Sistemska dužina štapa	$L = 524.31 \text{ cm}$

5.5 KLASIFIKACIJA POPREČNIH PRESJEKA Klasa presjeka 1

6.2 NOSIVOST POPREČNIH PRESJEKA

6.2.4 Tlak

Računska otpornost na tlak
Uvjet 6.9: $N_{Ed} \leq N_{c,Rd} \text{ (51.54} \leq \mathbf{1264.30})$

6.2.5 Savijanje y-y

U obzir su uzete i rupe za spojna sredstva.
Efektivni moment otpora
Računska otpornost na savijanje
Uvjet 6.12: $M_{Ed,y} \leq M_{c,Rd,y} \text{ (36.02} \leq \mathbf{79.94})$

6.2.6 Posmik

Računska nosivost na posmik
Računska nosivost na posmik
Uvjet 6.17: $V_{Ed,z} \leq V_{c,Rd,z} \text{ (11.86} \leq \mathbf{149.92})$

6.2.10 Savijanje, posmik i centrična sila

Nije potrebna redukcija momenata otpornosti
Uvjet: $V_{Ed,z} \leq 50\% V_{pl,Rd,z}$

6.2.9 Savijanje i centrična sila

Omjer $N_{Ed} / N_{pl,Rd}$ 0.041
Reduc.moment plast.otp.na savijanje $M_{N,y,Rd} = 98.864 \text{ kNm}$

Koeficijent

Omjer ($M_{y,Ed} / M_{N,y,Rd}$) ^{α}

Uvjet 6.41: $(0.13 \leq \alpha \leq 1)$

$\alpha = 2.000$
0.133

6.3 NOSIVOST ELEMENATA NA IZVIJANJE

6.3.1.1 Nosivost na izvijanje

Dužina izvijanja y-y
Relativna vitkost y-y
Krivulja izvijanja za os y-y: B
Elastična kritična sila
Redukcijski koeficijent
Računska otpornost na izvijanje
Uvjet 6.46: $N_{Ed} \leq N_{b,Rd,y} \text{ (51.54} \leq \mathbf{917.33})$

$l_y = 524.31 \text{ cm}$
 $\lambda_{y} = 0.674$
 $\alpha = 0.340$
 $N_{cr,y} = 2782.1 \text{ kN}$
 $\chi_{y} = 0.798$
 $N_{b,Rd,y} = 917.33 \text{ kN}$

Dužina izvijanja z-z

Relativna vitkost z-z
Krivulja izvijanja za os z-z: C
Redukcijski koeficijent
Računska otpornost na izvijanje
Uvjet 6.46: $N_{Ed} \leq N_{b,Rd,z} \text{ (51.54} \leq \mathbf{545.27})$

$l_z = 524.31 \text{ cm}$
 $\lambda_{z} = 1.119$
 $\alpha = 0.490$
 $\chi_{z} = 0.474$
 $N_{b,Rd,z} = 545.27 \text{ kN}$

6.3.2.1 Nosivost na bočno-torziono izvijanje

Koeficijent $C1 = 2.747$
Koeficijent $C2 = 0.000$
Koeficijent $C3 = 0.617$
Koef.efekt.dužine bočnog izvijanja $k = 1.000$
Koef.efekt.dužine torzijskog uvijanja $k_w = 1.000$
Koordinata $z_g = 0.000 \text{ cm}$
Koordinata $z_j = 0.000 \text{ cm}$
Razmak bočno pridržanih točaka $L = 524.31 \text{ cm}$
Sektorski moment inercije $I_w = 1.08e+5 \text{ cm}^6$
Krit.mom.za bočno tor.izvijanje $M_{cr} = 438.11 \text{ kNm}$
Odgovarajući moment otpora $W_y = 420.70 \text{ cm}^3$
Koeficijent imperf. $\alpha_{LT} = 0.210$
Bezdimenzionalna vitkost $\lambda_{LT} = 0.475$
Koeficijent redukcije $\chi_{LT} = 0.932$
Računska otpornost na izvijanje $M_{b,Rd} = 83.751 \text{ kNm}$
Uvjet 6.54: $M_{Ed,y} \leq M_{b,Rd} \text{ (36.02} \leq \mathbf{83.75})$

6.3.3 Elementi konstantnog poprečnog presjeka opterećeni

savijanjem i normalnim tlakom
Proračun koeficijenata interakcije izvršen je alternativnom metodom br. 2 (Aneks B)

Koeficijent uniformnog momenta $C_{my} = 0.400$
Koeficijent uniformnog momenta $C_{mz} = 1.000$
Koeficijent uniformnog momenta $C_{mLT} = 0.400$
Koeficijent interakcije $k_{yy} = 0.411$
Koeficijent interakcije $k_{yz} = 0.679$
Koeficijent interakcije $k_{zy} = 0.937$
Koeficijent interakcije $k_{zz} = 1.132$

Redukcijski koeficijent
 $N_{Ed} / (\chi_y N_{RK} / \gamma M1)$
 $k_{yy} * (M_{y,Ed} + \Delta M_{y,Ed}) / \dots$
Uvjet 6.61: $(0.23 \leq \alpha \leq 1)$

Redukcijski koeficijent
 $N_{Ed} / (\chi_z N_{RK} / \gamma M1)$
 $k_{zy} * (M_{y,Ed} + \Delta M_{y,Ed}) / \dots$
Uvjet 6.62: $(0.50 \leq \alpha \leq 1)$

$\chi_y = 0.798$
0.056
0.177
 $\chi_z = 0.474$
0.095
0.403



DETALJ ①

POZ ⑦

Proračun spoja u strehi okvira pozicije 7

Scale 1 : 10

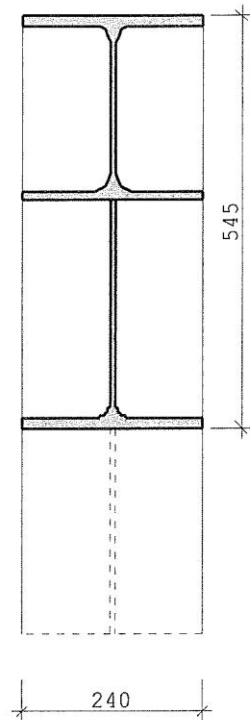
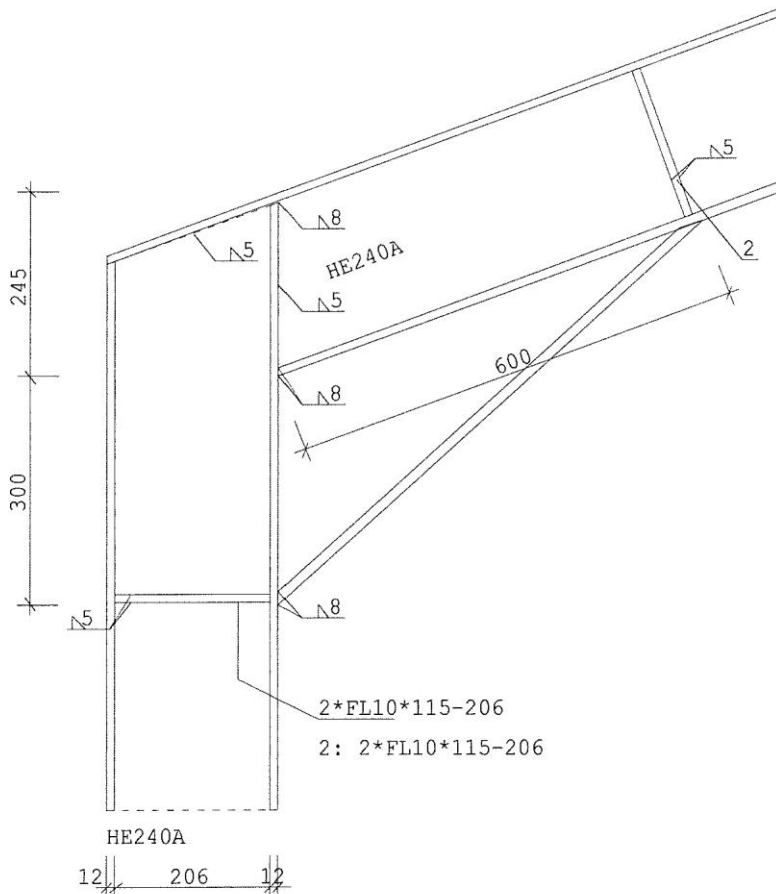

MATERIAL S 235 $f_{yk} = 240 \text{ N/mm}^2$ $E\text{-Mod} = 210000 \text{ N/mm}^2$

partial safety factor of resistance side
factor for limit weld stresses

$\gamma_M = 1.10$
 $\alpha_W = 0.95$

CROSS SECTIONS

		h	b	s	t	r
beam	HE 240 A	230.0	240.0	7.5	12.0	21.0 mm
column	HE 240 A	230.0	240.0	7.5	12.0	21.0 mm

STIFFENING

	l	h	s	t
corner stiffening with flange b.	600.0	300.0	7.5	12.0 mm

CONNECTION COLUMN-BEAM

	aw, flange	aw, web
weld thickness	8.0	5.0 mm

RIBS

	No	t	l	b	c	aw
column (on stiffening)	4	10.0	206.0	115.0	21.0	5.0 mm
beam(stiffening bo.)	6	10.0	206.0	115.0	21.0	5.0 mm



MOUNTING LINK

from extended beam flange

dimen. l/b/d/ aw, steg 244.8 / 240.0 / 12.0 / 5.0 mm

INTERNAL FORCES

(kN, m)

Nd

Vzd

Myd

right (beam, in reference point C) -150.00 130.00 -130.00

internal forces in joint right (at centroid section)
moment Myd = -110.0 horizontal Nd = -61.8 vertical Vz = 188.6

VERIFICATION SHEAR FIELD

T, xy (N/mm)	τ (N/mm ²)	σ , prd (N/mm ²)	η stress	η local buckling
820.4	109.4	126.0	0.87	0.87

VERIFIKATION TENSION PLATE

N, ten. = 182.2 kN σ = 63.3 N/mm² η = 0.29
column σ , w = 104.4 N/mm² η = 0.50

VERIFICATION RIBS , LOAD LEADING-IN TO COLUMN /BEAM (compr. neg.)

rib No.	F, rib (kN)	σ , v (N/mm ²)	η	σ , w (N/mm ²)	η
4	-244.6	-118.6	0.54	-108.5	0.52
6	-122.3	-59.3	0.27	-54.2	0.26

load leading-in in F (kN) σ (N/mm²) η
column (beam flange bo.) 11.5 8.7 0.04

VERIFICATION CONNECTION COLUMN-BEAM (compr. negativ)

flange	F, flange (kN)	σ (N/mm ²)	η	σ , w (N/mm ²)	η
beam bottom	12.3	4.3	0.02	3.6	0.02
stiffening bottom	-328.4	-114.0	0.52	-95.4	0.46

V, web = 188.6 kN σ , w = 44.0 N/mm² η = 0.21

MAXIMUM UTILISATION RATIO FROM ALL VERIFICATION

from shear field, stress η = 0.87 < 1



Autodesk Robot Structural Analysis Professional 2012

Design of fixed beam-to-beam connection

EN 1993-1-8:2005/AC:2009



Ratio
0,58

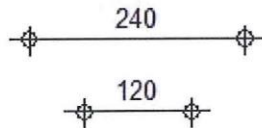

DETALJ (2)
POZ (7)

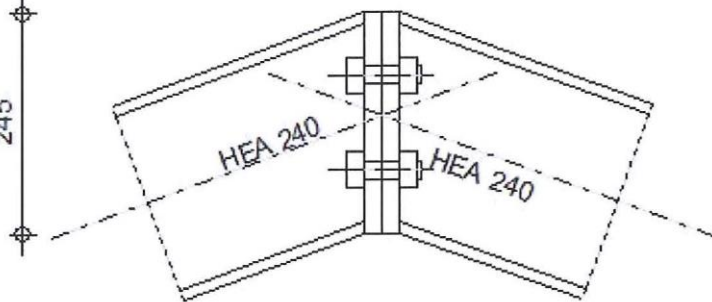
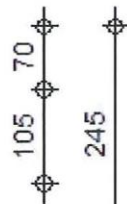
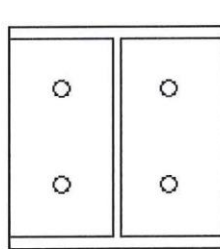
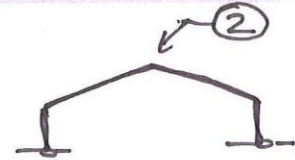

GENERAL

Connection no.: 1

Connection name: Beam-Beam

GEOMETRY

LEFT SIDE

BEAM

Section: HEA 240

$\alpha = -160,0$ [Deg] Inclination angle

Material: S 235

$f_{yb} = 235,00$ [MPa] Resistance

RIGHT SIDE

BEAM

Section: HEA 240

$\alpha = -20,0$ [Deg] Inclination angle

Material: S 235

$f_{yb} = 235,00$ [MPa] Resistance



BOLTS

$d =$	20 [mm]	Bolt diameter
Class =	8.8	Bolt class
$F_{tRd} =$	141,12 [kN]	Tensile resistance of a bolt
$n_h =$	2	Number of bolt columns
$n_v =$	2	Number of bolt rows
$h_1 =$	70 [mm]	Distance between first bolt and upper edge of front plate
Horizontal spacing $e_i =$	120 [mm]	
Vertical spacing $p_i =$	105 [mm]	

PLATE

$h_{pr} =$	245 [mm]	Plate height
$b_{pr} =$	240 [mm]	Plate width
$t_{pr} =$	20 [mm]	Plate thickness
Material:	S 235	
$f_{ypr} =$	235,00 [MPa]	Resistance

FILLET WELDS

$a_w =$	5 [mm]	Web weld
$a_f =$	8 [mm]	Flange weld

MATERIAL FACTORS

$\gamma_{M0} =$	1,00	Partial safety factor	[2.2]
$\gamma_{M1} =$	1,00	Partial safety factor	[2.2]
$\gamma_{M2} =$	1,25	Partial safety factor	[2.2]
$\gamma_{M3} =$	1,25	Partial safety factor	[2.2]

LOADS

Ultimate limit state

Case: Manual calculations.

$M_{b1,Ed} =$	17,00 [kN*m]	Bending moment in the right beam
$V_{b1,Ed} =$	19,00 [kN]	Shear force in the right beam
$N_{b1,Ed} =$	132,00 [kN]	Axial force in the right beam

RESULTS

BEAM RESISTANCES

$N_{tb,Rd} =$	1805,64 [kN]	Design tensile resistance of the section	EN1993-1-1:[6.2.3]
$V_{cb,Rd} =$	341,58 [kN]	Design sectional resistance for shear	EN1993-1-1:[6.2.6.(2)]
$V_{b1,Ed} / V_{cb,Rd} \leq 1,0$	0,06 < 1,00	verified	(0,06)



$M_{b,pl,Rd} = 175,00$ [kN*m]	Plastic resistance of the section for bending (without stiffeners)	EN1993-1-1:[6.2.5.(2)]
$M_{cb,Rd} = 175,00$ [kN*m]	Design resistance of the section for bending	EN1993-1-1:[6.2.5]
$F_{c,fb,Rd} = 802,76$ [kN]	Resistance of the compressed flange and web	[6.2.6.7.(1)]

CONNECTION RESISTANCE FOR TENSION

SUMMARY TABLE OF FORCES

Nr	h_j	$F_{tj,Rd}$	$F_{t,fc,Rd}$	$F_{t,wc,Rd}$	$F_{t,ep,Rd}$	$F_{t,wb,Rd}$	$F_{t,Rd}$	$B_{p,Rd}$
1	168	282,24	-	-	282,24	550,24	282,24	651,44
2	63	216,21	-	-	282,24	550,68	282,24	651,44

CONNECTION RESISTANCE FOR TENSION $N_{j,Rd}$

$$N_{j,Rd} = \sum F_{tj,Rd}$$

$$N_{j,Rd} = 498,45 \text{ [kN]} \quad \text{Connection resistance for tension} \quad [6.2]$$

$$N_{b1,Ed} / N_{j,Rd} \leq 1,0 \quad 0,26 < 1,00 \quad \text{verified} \quad (0,26)$$

CONNECTION RESISTANCE FOR BENDING

SUMMARY TABLE OF FORCES

Nr	h_j	$F_{tj,Rd}$	$F_{t,fc,Rd}$	$F_{t,wc,Rd}$	$F_{t,ep,Rd}$	$F_{t,wb,Rd}$	$F_{t,Rd}$	$B_{p,Rd}$
1	168	282,24	-	-	282,24	550,24	282,24	651,44
2	63	106,23	-	-	282,24	550,68	282,24	651,44

CONNECTION RESISTANCE FOR BENDING $M_{j,Rd}$

$$M_{j,Rd} = \sum h_j F_{tj,Rd}$$

$$M_{j,Rd} = 54,26 \text{ [kN*m]} \quad \text{Connection resistance for bending} \quad [6.2]$$

$$M_{b1,Ed} / M_{j,Rd} \leq 1,0 \quad 0,31 < 1,00 \quad \text{verified} \quad (0,31)$$

VERIFICATION OF M+N INTERACTION

$$M_{b1,Ed} / M_{j,Rd} + N_{b1,Ed} / N_{j,Rd} \leq 1,0 \quad 0,58 < 1,00 \quad \text{verified} \quad (0,58)$$

CONNECTION RESISTANCE FOR SHEAR

$$V_{j,Rd} = 327,62 \text{ [kN]} \quad \text{Connection resistance for shear} \quad [\text{Table 3.4}]$$

$$V_{b1,Ed} / V_{j,Rd} \leq 1,0 \quad 0,06 < 1,00 \quad \text{verified} \quad (0,06)$$

WELD RESISTANCE



$\sqrt{(\sigma_{\perp \max}^2 + 3 \cdot (\tau_{\perp \max}^2))} \leq f_u / (\beta_w \cdot \gamma_{M2})$	111,65 < 360,00	verified	(0,31)
$\sqrt{(\sigma_{\perp}^2 + 3 \cdot (\tau_{\perp}^2 + \tau_{\parallel}^2))} \leq f_u / (\beta_w \cdot \gamma_{M2})$	102,94 < 360,00	verified	(0,29)
$\sigma_{\perp} \leq 0,9 \cdot f_u / \gamma_{M2}$	55,82 < 259,20	verified	(0,22)

CONNECTION STIFFNESS

Axial force in the beam exceeds 5% of the $N_{pl,Rd}$ strength. According to point 6.3.1.(4), connection stiffness cannot be calculated.

WEAKEST COMPONENT:

FRONT PLATE - TENSION

Connection conforms to the code

Ratio 0,58



PREUZIMANJE HORIZONTALNE SILE KOD SVIH STUPOVA

Autodesk Robot Structural Analysis Professional 2012



Fixed column base design

Eurocode 3: EN 1993-1-8:2005/AC:2009 + CEB Design Guide:

Design of fastenings on concrete

OK

Ratio
0,38

DETALJ (3)

POZ (7)

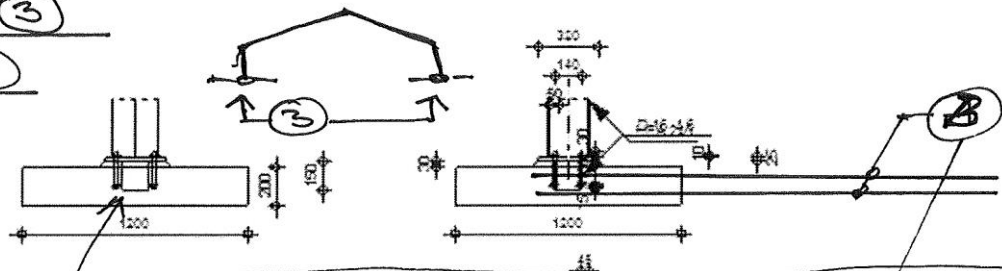

HEA 140 ZAVAREN ZA ČELIČNU PLOČU

$$A = 15 \times 14 = 210,0 \text{ cm}^2$$

$$H = 210,0 \text{ kN}$$

ZA C25/30

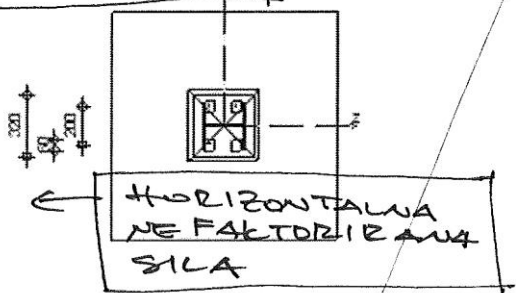

GENERAL

Connection no.: 3
Connection name: Fixed column base

GEOMETRY

COLUMN

Section: HEA 240
 $L_c = 5,00$ [m] Column length
Material: S 235

COLUMN BASE

$l_{pd} = 320$ [mm] Length
 $b_{pd} = 320$ [mm] Width
 $t_{pd} = 25$ [mm] Thickness
Material: S 235
 $f_{ypd} = 235,00$ [MPa] Resistance
 $f_{upd} = 360,00$ [MPa] Yield strength of a material

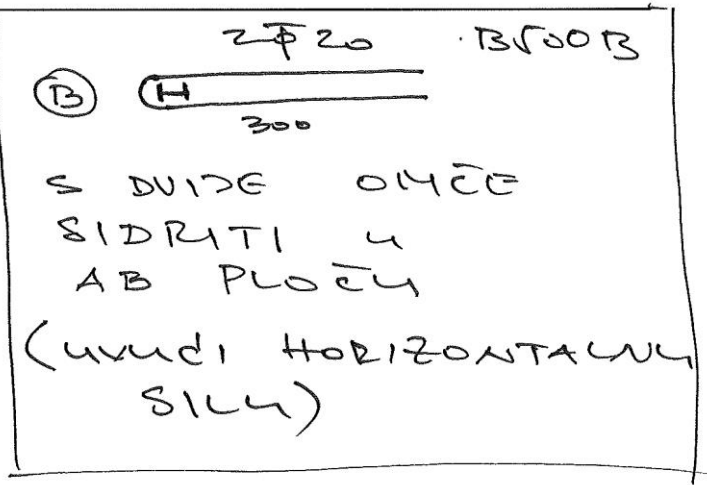



ANCHORAGE

Class =	4.6		Anchor class
f_{yb} =	240,00	[MPa]	Yield strength of the anchor material
f_{ub} =	400,00	[MPa]	Tensile strength of the anchor material
d =	16	[mm]	Bolt diameter
n_H =	2		Number of bolt columns
n_V =	2		Number of bolt rows
Horizontal spacing e_{Hi} =	140	[mm]	
Vertical spacing e_{Vi} =	200	[mm]	

WEDGE

Section:	HEA 140		
l_w =	150	[mm]	Length
Material:	S 235		
f_{yw} =	235,00	[MPa]	Resistance

MATERIAL FACTORS

γ_{M0} =	1,00		Partial safety factor
γ_{M2} =	1,25		Partial safety factor
γ_C =	1,50		Partial safety factor

SPREAD FOOTING

L =	1200	[mm]	Spread footing length
B =	1200	[mm]	Spread footing width
H =	200	[mm]	Spread footing height

Concrete

Class C20/25

f_{ck} =	20,00	[MPa]	Characteristic resistance for compression
------------	-------	-------	---

Grout layer

t_g =	30	[mm]	Thickness of leveling layer (grout)
$f_{ck,g}$ =	12,00	[MPa]	Characteristic resistance for compression
$C_{f,d}$ =	0,30		Coeff. of friction between the base plate and concrete

WELDS

a_p =	4	[mm]	Footing plate of the column base
a_w =	4	[mm]	Wedge

LOADS



Case: Manual calculations.

$$N_{j,Ed} = -124,00 \quad [\text{kN}] \quad \text{Axial force}$$

$$V_{j,Ed,z} = 129,00 \quad [\text{kN}] \quad \text{Shear force}$$

RESULTS

COMPRESSION ZONE

COMPRESSION OF CONCRETE

$$c = 58 \quad [\text{mm}] \quad \text{Additional width of the bearing pressure zone} \quad [6.2.5.(4)]$$

$$f_{jd} = 18,74 \quad [\text{MPa}] \quad \text{Design bearing resistance} \quad [6.2.5.(7)]$$

$$F_{c,Rd,n} = 1590,08 \quad [\text{kN}] \quad \text{Bearing resistance of concrete for compression} \quad [6.2.8.2.(1)]$$

RESISTANCES OF SPREAD FOOTING IN THE COMPRESSION ZONE

$$N_{j,Rd} = F_{c,Rd,n}$$

$$N_{j,Rd} = 1590,08 \quad [\text{kN}] \quad \text{Resistance of a spread footing for axial compression} \quad [6.2.8.2.(1)]$$

CONNECTION CAPACITY CHECK

$$N_{j,Ed} / N_{j,Rd} \leq 1,0 \quad (6.24) \quad 0,08 < 1,00 \quad \text{verified} \quad (0,08)$$

SHEAR

BEARING PRESSURE OF AN ANCHOR BOLT ONTO THE BASE PLATE

$$F_{1,vb,Rd,z} = 288,00 \quad [\text{kN}] \quad \text{Resistance of an anchor bolt for bearing pressure onto the base plate} \quad [6.2.2.(7)]$$

SHEAR OF AN ANCHOR BOLT

$$F_{2,vb,Rd} = 23,68 \quad [\text{kN}] \quad \text{Shear resistance of a bolt - without lever arm} \quad [6.2.2.(7)]$$

$$F_{v,Rd,sm} = 5,61 \quad [\text{kN}] \quad \text{Shear resistance of a bolt - with lever arm} \quad \text{CEB [9.3.1]}$$

CONCRETE PRY-OUT FAILURE

$$F_{v,Rd,cp} = 57,05 \quad [\text{kN}] \quad \text{Concrete resistance for pry-out failure} \quad \text{CEB [9.3.1]}$$

CONCRETE EDGE FAILURE

$$F_{v,Rd,c,z} = 63,96 \quad [\text{kN}] \quad \text{Concrete resistance for edge failure} \quad \text{CEB [9.3.1]}$$

SPLITTING RESISTANCE

$$F_{f,Rd} = 37,20 \quad [\text{kN}] \quad \text{Slip resistance} \quad [6.2.2.(6)]$$

BEARING PRESSURE OF THE WEDGE ONTO CONCRETE

$$F_{v,Rd,wg,z} = 392,00 \quad [\text{kN}] \quad \text{Resistance for bearing pressure of the wedge onto concrete}$$



SHEAR CHECK

$$V_{j,Rd,z} = n_b \cdot \min(F_{1,vb,Rd,z}, F_{2,vb,Rd,z}, F_{v,Rd,sm}, F_{v,Rd,cp}, F_{v,Rd,c,z}) + F_{v,Rd,wg,z} + F_{f,Rd}$$

$$V_{j,Rd,z} = 451,64 \quad [\text{kN}] \quad \text{Connection resistance for shear}$$

CEB [9.3.1]

$$V_{j,Ed,z} / V_{j,Rd,z} \leq 1,0$$

$$0,29 < 1,00$$

verified

(0,29)

WELDS BETWEEN THE COLUMN AND THE BASE PLATE

$$\sigma_{\perp} = 12,12 \quad [\text{MPa}] \quad \text{Normal stress in a weld} \quad [4.5.3.(7)]$$

$$\tau_{\perp} = 12,12 \quad [\text{MPa}] \quad \text{Perpendicular tangent stress} \quad [4.5.3.(7)]$$

$$\tau_{yII} = 0,00 \quad [\text{MPa}] \quad \text{Tangent stress parallel to } V_{j,Ed,y} \quad [4.5.3.(7)]$$

$$\tau_{zII} = 78,28 \quad [\text{MPa}] \quad \text{Tangent stress parallel to } V_{j,Ed,z} \quad [4.5.3.(7)]$$

$$\beta_W = 0,80 \quad \text{Resistance-dependent coefficient} \quad [4.5.3.(7)]$$

$$\sigma_{\perp} / (0,9 \cdot f_u / \gamma_{M2}) \leq 1,0 \quad (4.1) \quad 0,05 < 1,00 \quad \text{verified} \quad (0,05)$$

$$\sqrt{(\sigma_{\perp}^2 + 3,0 (\tau_{yII}^2 + \tau_{\perp}^2))} / (f_u / (\beta_W \cdot \gamma_{M2})) \leq 1,0 \quad (4.1) \quad 0,07 < 1,00 \quad \text{verified} \quad (0,07)$$

$$\sqrt{(\sigma_{\perp}^2 + 3,0 (\tau_{zII}^2 + \tau_{\perp}^2))} / (f_u / (\beta_W \cdot \gamma_{M2})) \leq 1,0 \quad (4.1) \quad 0,38 < 1,00 \quad \text{verified} \quad (0,38)$$

WEAKEST COMPONENT:

WELDS JOINING THE COLUMN PIER WITH THE BASE PLATE

Connection conforms to the code

Ratio 0,38



DETALJ ①

POZ ⑧



Proračun spoja u strehi okvira pozicije 8

Scale 1 : 10

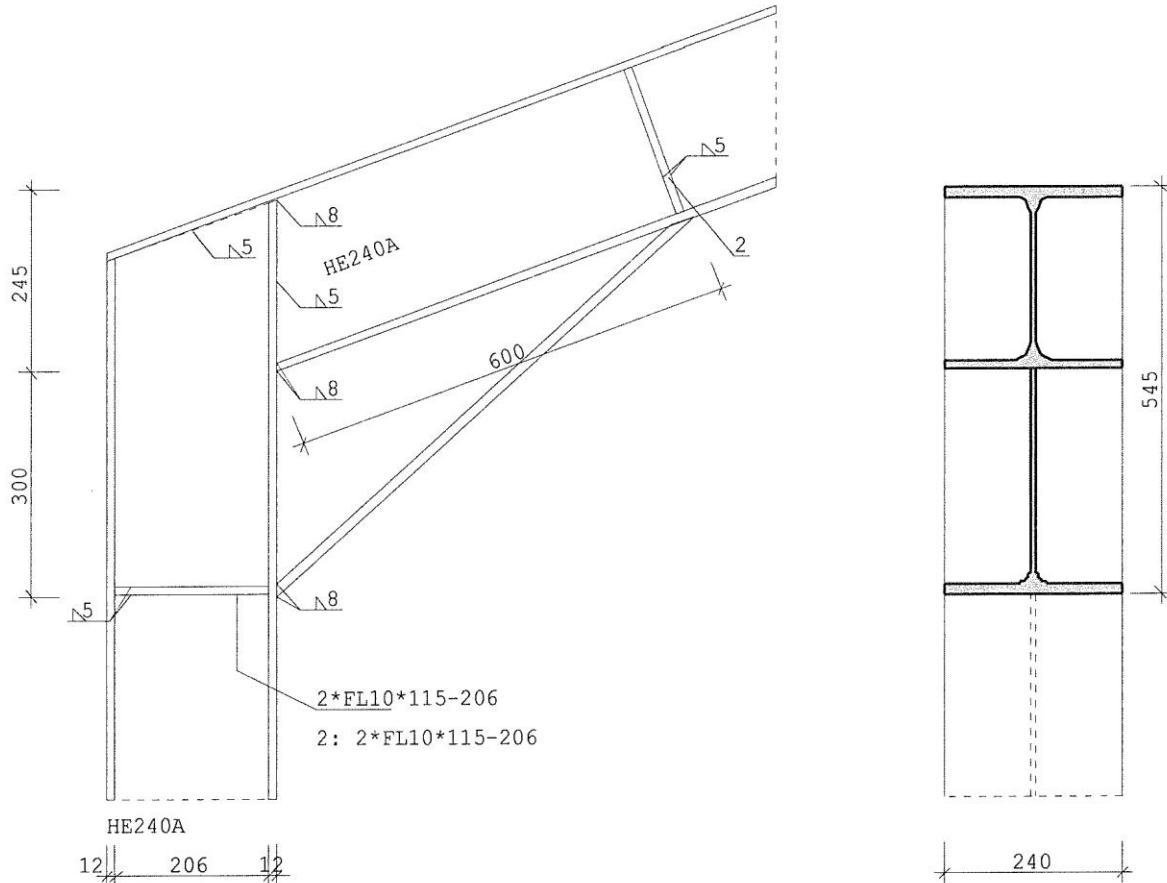

MATERIAL S 235 $f_{yk} = 240 \text{ N/mm}^2$ $E\text{-Mod} = 210000 \text{ N/mm}^2$

partial safety factor of resistance side $\gamma_M = 1.10$
factor for limit weld stresses $\alpha_W = 0.95$

CROSS SECTIONS		h	b	s	t	r
beam	HE 240 A	230.0	240.0	7.5	12.0	21.0 mm
column	HE 240 A	230.0	240.0	7.5	12.0	21.0 mm

STIFFENING		l	h	s	t
corner stiffening with flange b.		600.0	300.0	7.5	12.0 mm

CONNECTION COLUMN-BEAM		aw, flange	aw, web
weld thickness		8.0	5.0 mm

RIBS		No	t	l	b	c	aw
column (on stiffening)		4	10.0	206.0	115.0	21.0	5.0 mm
beam(stiffening bo.)		6	10.0	206.0	115.0	21.0	5.0 mm



MOUNTING LINK

from extended beam flange

dimen. l/b/d/ aw, steg 244.8 / 240.0 / 12.0 / 5.0 mm

INTERNAL FORCES

(kN, m)

Nd

Vzd

Myd

right (beam, in reference point C) -115.00 95.00 -95.00

internal forces in joint right (at centroid section)

moment Myd = -80.2 horizontal Nd = -49.8 vertical Vzd = 140.6

VERIFICATION SHEAR FIELD

T, xy (N/mm)	τ (N/mm ²)	σ , prd (N/mm ²)	η stress	η local buckling
587.8	78.4	126.0	0.62	0.62

VERIFIKATION TENSION PLATE

N, ten. = 131.3 kN σ = 45.6 N/mm² η = 0.21
column σ , w = 75.2 N/mm² η = 0.36

VERIFICATION RIBS , LOAD LEADING-IN TO COLUMN /BEAM (compr. neg.)

rib No.	F, rib (kN)	σ , v (N/mm ²)	η	σ , w (N/mm ²)	η
4	-180.1	-87.4	0.40	-79.9	0.39
6	-90.1	-43.7	0.20	-39.9	0.19

load leading-in
in

F
(kN)

σ
(N/mm²)

η

column (beam flange bo.)

6.9

5.2

0.02

VERIFICATION CONNECTION COLUMN-BEAM

(compr. negativ)

flange	F, flange (kN)	σ (N/mm ²)	η	σ , w (N/mm ²)	η
beam bottom	7.4	2.6	0.01	2.2	0.01
stiffening bottom	-241.9	-84.0	0.38	-70.2	0.34

V, web = 140.6 kN

σ , w

=

32.8 N/mm²

η

=

0.16

MAXIMUM UTILISATION RATIO FROM ALL VERIFICATION

from shear field, stress

η = 0.62 < 1

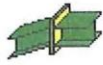

Autodesk Robot Structural Analysis Professional 2012

Design of fixed beam-to-beam connection

EN 1993-1-8:2005/AC:2009



Ratio
0,31

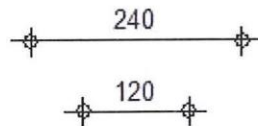

DETALJ (5)
POZ (8)

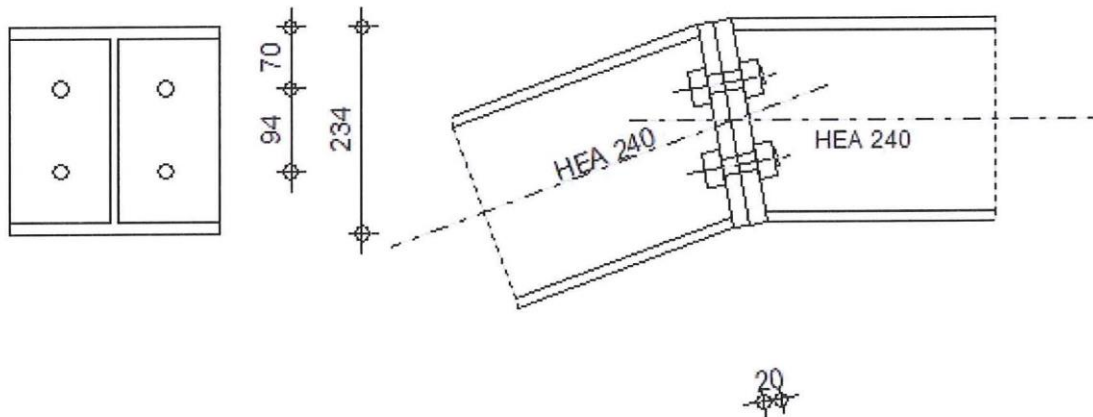
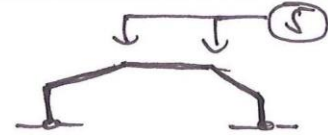

GENERAL

Connection no.: 4

Connection name: Beam-Beam

GEOMETRY

LEFT SIDE

BEAM

Section: HEA 240

$\alpha = -160,0$ [Deg] Inclination angle

Material: S 235

$f_{yb} = 235,00$ [MPa] Resistance

RIGHT SIDE

BEAM

Section: HEA 240

$\alpha = 0,0$ [Deg] Inclination angle

Material: S 235

$f_{yb} = 235,00$ [MPa] Resistance

BOLTS



$d = 20$ [mm] Bolt diameter
Class = 8.8 Bolt class
 $F_{tRd} = 141,12$ [kN] Tensile resistance of a bolt
 $n_h = 2$ Number of bolt columns
 $n_v = 2$ Number of bolt rows
 $h_1 = 70$ [mm] Distance between first bolt and upper edge of front plate
Horizontal spacing $e_i = 120$ [mm]
Vertical spacing $p_i = 94$ [mm]

PLATE

$h_{pr} = 234$ [mm] Plate height
 $b_{pr} = 240$ [mm] Plate width
 $t_{pr} = 20$ [mm] Plate thickness
Material: s 235
 $f_{ypr} = 235,00$ [MPa] Resistance

FILLET WELDS

$a_w = 5$ [mm] Web weld
 $a_f = 8$ [mm] Flange weld

MATERIAL FACTORS

$\gamma_{M0} = 1,00$ Partial safety factor [2.2]
 $\gamma_{M1} = 1,00$ Partial safety factor [2.2]
 $\gamma_{M2} = 1,25$ Partial safety factor [2.2]
 $\gamma_{M3} = 1,25$ Partial safety factor [2.2]

LOADS

Ultimate limit state

Case: Manual calculations.

$M_{b1,Ed} = 4,00$ [kN*m] Bending moment in the right beam
 $V_{b1,Ed} = 21,00$ [kN] Shear force in the right beam
 $N_{b1,Ed} = 115,00$ [kN] Axial force in the right beam

RESULTS

BEAM RESISTANCES

$N_{tb,Rd} = 1805,64$ [kN] Design tensile resistance of the section EN1993-1-1:[6.2.3]
 $V_{cb,Rd} = 341,58$ [kN] Design sectional resistance for shear EN1993-1-1:[6.2.6.(2)]
 $V_{b1,Ed} / V_{cb,Rd} \leq 1,0$ $0,06 < 1,00$ verified (0,06)



$M_{b,pl,Rd} = 175,00$ [kN*m] Plastic resistance of the section for bending (without stiffeners) EN1993-1-1:[6.2.5.(2)]
 $M_{cb,Rd} = 175,00$ [kN*m] Design resistance of the section for bending EN1993-1-1:[6.2.5]
 $F_{c,fb,Rd} = 802,76$ [kN] Resistance of the compressed flange and web [6.2.6.7.(1)]

CONNECTION RESISTANCE FOR TENSION

SUMMARY TABLE OF FORCES

Nr	h_j	$F_{tj,Rd}$	$F_{tfc,Rd}$	$F_{twc,Rd}$	$F_{tep,Rd}$	$F_{twb,Rd}$	$F_{t,Rd}$	$B_{p,Rd}$
1	157	282,24	-	-	282,24	549,15	282,24	651,44
2	63	211,11	-	-	282,24	549,99	282,24	651,44

CONNECTION RESISTANCE FOR TENSION $N_{j,Rd}$

$$N_{j,Rd} = \sum F_{tj,Rd}$$

$N_{j,Rd} = 493,35$ [kN] Connection resistance for tension [6.2]

$N_{b1,Ed} / N_{j,Rd} \leq 1,0$ $0,23 < 1,00$ verified (0,23)

CONNECTION RESISTANCE FOR BENDING

SUMMARY TABLE OF FORCES

Nr	h_j	$F_{tj,Rd}$	$F_{tfc,Rd}$	$F_{twc,Rd}$	$F_{tep,Rd}$	$F_{twb,Rd}$	$F_{t,Rd}$	$B_{p,Rd}$
1	157	282,24	-	-	282,24	549,15	282,24	651,44
2	63	113,74	-	-	282,24	549,99	282,24	651,44

CONNECTION RESISTANCE FOR BENDING $M_{j,Rd}$

$$M_{j,Rd} = \sum h_j F_{tj,Rd}$$

$M_{j,Rd} = 51,66$ [kN*m] Connection resistance for bending [6.2]

$M_{b1,Ed} / M_{j,Rd} \leq 1,0$ $0,08 < 1,00$ verified (0,08)

VERIFICATION OF M+N INTERACTION

$M_{b1,Ed} / M_{j,Rd} + N_{b1,Ed} / N_{j,Rd}$ $0,31 < 1,00$ verified (0,31)

CONNECTION RESISTANCE FOR SHEAR

$V_{j,Rd} = 393,61$ [kN] Connection resistance for shear [Table 3.4]

$V_{b1,Ed} / V_{j,Rd} \leq 1,0$ $0,05 < 1,00$ verified (0,05)

WELD RESISTANCE



$\sqrt{(\sigma_{\perp\max}^2 + 3 \cdot (\tau_{\perp\max}^2))} \leq f_u / (\beta_w \cdot \gamma_{M2})$	60,48 < 360,00	verified	(0,17)
$\sqrt{(\sigma_{\perp}^2 + 3 \cdot (\tau_{\perp}^2 + \tau_{\parallel}^2))} \leq f_u / (\beta_w \cdot \gamma_{M2})$	61,89 < 360,00	verified	(0,17)
$\sigma_{\perp} \leq 0,9 \cdot f_u / \gamma_{M2}$	30,24 < 259,20	verified	(0,12)

CONNECTION STIFFNESS

Axial force in the beam exceeds 5% of the $N_{pl,Rd}$ strength. According to point 6.3.1.(4), connection stiffness cannot be calc

WEAKEST COMPONENT:

FRONT PLATE - TENSION

Connection conforms to the code

Ratio 0,31



dimen. l/b/d/ aw, steg 202.2 / 200.0 / 10.0 / 5.0 mm
INTERNAL FORCES (kN, m) Nd Vzd Myd

 right (beam, in reference point C) -100.00 72.00 -77.00
 internal forces in joint right (at centroid section)
 moment Myd = -67.5 horizontal Nd = -48.8 vertical Vzd = 113.2

VERIFICATION SHEAR FIELD

T, xy (N/mm)	τ (N/mm ²)	σ_{prd} (N/mm ²)	η stress	η local buckling
634.0	97.5	126.0	0.77	0.77

VERIFIKATION TENSION PLATE

N, ten. =	112.7 kN	σ	=	56.3 N/mm ²	η	=	0.26
	column	σ_w	=	79.0 N/mm ²	η	=	0.38

VERIFICATION RIBS , LOAD LEADING-IN TO COLUMN / BEAM (compr. neg.)

rib No.	F, rib (kN)	σ_v (N/mm ²)	η	σ_w (N/mm ²)	η
4	-167.3	-98.2	0.45	-89.7	0.43
6	-83.7	-49.1	0.23	-44.9	0.22

load leading-in in	F (kN)	σ (N/mm ²)	η
column (beam flange bo.)	12.7	13.0	0.06

VERIFICATION CONNECTION COLUMN-BEAM (compr. negativ)

flange	F, flange (kN)	σ (N/mm ²)	η	σ_w (N/mm ²)	η
beam bottom	13.5	6.7	0.03	5.5	0.03
stiffening bottom	-224.6	-112.3	0.51	-89.8	0.43

V, web =	113.2 kN	σ_w	=	28.0 N/mm ²	η	=	0.14
----------	----------	------------	---	------------------------	--------	---	------

MAXIMUM UTILISATION RATIO FROM ALL VERIFICATION

from shear field, stress $\eta = 0.77 < 1$



**RADIONICA
STATIKE**

Ulica Andrije Kačića
Miošića 22, 10000 Zagreb

GRAĐEVINA: **CENTAR ZA KULTURU ZDRAVLJA - REKONSTRUKCIJA
DVORCA JANKOVIĆ U CABUNI**, k.č.br. 607/2, k.o. Cabuna

INVESTITOR: **VIROVITIČKO-PODRAVSKA ŽUPANIJA**

Trg Ljudevita Patačića 1, 33000 Virovitica, OIB: 93362201007

Stranica:
149

Datum:
lipanj 2020.

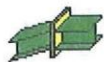

Autodesk Robot Structural Analysis Professional 2012

Design of fixed beam-to-beam connection

EN 1993-1-8:2005/AC:2009



Ratio
0,34

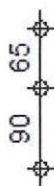
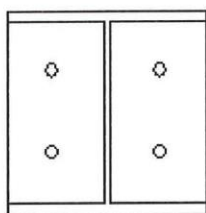
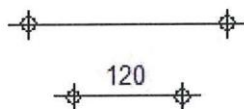

DETALJ (7)
POZ (11)

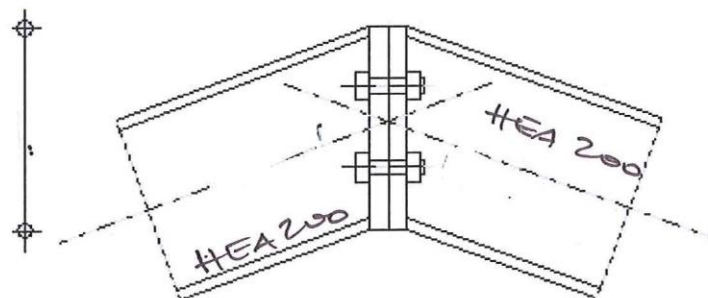
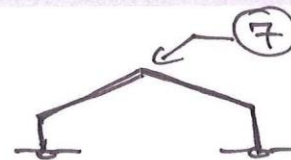

GENERAL

Connection no.: 6

Connection name: Beam-Beam

GEOMETRY

LEFT SIDE

BEAM

Section: HEA 220

$\alpha = -160,0$ [Deg] Inclination angle

Material: S 235

$f_{yb} = 235,00$ [MPa] Resistance

RIGHT SIDE

BEAM

Section: HEA 220

$\alpha = -20,0$ [Deg] Inclination angle

Material: S 235

$f_{yb} = 235,00$ [MPa] Resistance



BOLTS

$d =$	16	[mm]	Bolt diameter
Class =	8.8		Bolt class
$F_{tRd} =$	90,43	[kN]	Tensile resistance of a bolt
$n_h =$	2		Number of bolt columns
$n_v =$	2		Number of bolt rows
$h_1 =$	65	[mm]	Distance between first bolt and upper edge of front plate
Horizontal spacing $e_i =$	120	[mm]	
Vertical spacing $p_i =$	90	[mm]	

PLATE

$h_{pr} =$	223	[mm]	Plate height
$b_{pr} =$	220	[mm]	Plate width
$t_{pr} =$	20	[mm]	Plate thickness
Material:	S 235		
$f_{ypr} =$	235,00	[MPa]	Resistance

FILLET WELDS

$a_w =$	5	[mm]	Web weld
$a_f =$	8	[mm]	Flange weld

MATERIAL FACTORS

$\gamma_{M0} =$	1,00	Partial safety factor	[2.2]
$\gamma_{M1} =$	1,00	Partial safety factor	[2.2]
$\gamma_{M2} =$	1,25	Partial safety factor	[2.2]
$\gamma_{M3} =$	1,25	Partial safety factor	[2.2]

LOADS

Ultimate limit state

Case: Manual calculations.

$M_{b1,Ed} =$	11,00	[kN*m]	Bending moment in the right beam
$V_{b1,Ed} =$	80,00	[kN]	Shear force in the right beam
$N_{b1,Ed} =$	16,00	[kN]	Axial force in the right beam

RESULTS

BEAM RESISTANCES

$N_{tb,Rd} =$	1512,02	[kN]	Design tensile resistance of the section	EN1993-1-1:[6.2.3]
$V_{cb,Rd} =$	280,46	[kN]	Design sectional resistance for shear	EN1993-1-1:[6.2.6.(2)]
$V_{b1,Ed} / V_{cb,Rd} \leq 1,0$	0,29	<	1,00	verified (0,29)



$M_{b,pl,Rd} = 133,60$ [kN*m]	Plastic resistance of the section for bending (without stiffeners)	EN1993-1-1:[6.2.5.(2)]
$M_{cb,Rd} = 133,60$ [kN*m]	Design resistance of the section for bending	EN1993-1-1:[6.2.5]
$F_{c,fb,Rd} = 671,34$ [kN]	Resistance of the compressed flange and web	[6.2.6.7.(1)]

CONNECTION RESISTANCE FOR TENSION

$F_{t,Rd} = 90,43$ [kN] Bolt resistance for tension [Table 3.4]

$B_{p,Rd} = 260,58$ [kN] Punching shear resistance of a bolt [Table 3.4]

$$N_{j,Rd} = \min(N_{tb,Rd}, n_v n_h F_{t,Rd}, n_v n_h B_{p,Rd})$$

$N_{j,Rd} = 361,73$ [kN] Connection resistance for tension [6.2]

$$N_{b1,Ed} / N_{j,Rd} \leq 1,0 \quad 0,04 < 1,00 \quad \text{verified} \quad (0,04)$$

CONNECTION RESISTANCE FOR BENDING

SUMMARY TABLE OF FORCES

Nr	h_j	$F_{tj,Rd}$	$F_{t,fc,Rd}$	$F_{t,wc,Rd}$	$F_{t,ep,Rd}$	$F_{t,wb,Rd}$	$F_{t,Rd}$	$B_{p,Rd}$
1	153	180,86	-	-	180,86	498,26	180,86	521,15
2	63	74,21	-	-	180,86	437,36	180,86	521,15

CONNECTION RESISTANCE FOR BENDING $M_{j,Rd}$

$$M_{j,Rd} = \sum h_j F_{tj,Rd}$$

$M_{j,Rd} = 32,25$ [kN*m] Connection resistance for bending [6.2]

$$M_{b1,Ed} / M_{j,Rd} \leq 1,0 \quad 0,34 < 1,00 \quad \text{verified} \quad (0,34)$$

CONNECTION RESISTANCE FOR SHEAR

$V_{j,Rd} = 246,02$ [kN] Connection resistance for shear [Table 3.4]

$$V_{b1,Ed} / V_{j,Rd} \leq 1,0 \quad 0,33 < 1,00 \quad \text{verified} \quad (0,33)$$

WELD RESISTANCE

$$\sqrt{[\sigma_{\perp \max}^2 + 3(\tau_{\perp \max}^2)]} \leq f_u / (\beta_w \gamma_{M2}) \quad 52,98 < 360,00 \quad \text{verified} \quad (0,15)$$

$$\sqrt{[\sigma_{\perp}^2 + 3(\tau_{\perp}^2 + \tau_{\parallel}^2)]} \leq f_u / (\beta_w \gamma_{M2}) \quad 97,08 < 360,00 \quad \text{verified} \quad (0,27)$$

$$\sigma_{\perp} \leq 0,9 f_u / \gamma_{M2} \quad 26,49 < 259,20 \quad \text{verified} \quad (0,10)$$

CONNECTION STIFFNESS



$S_{j,ini} =$	14824,12	[kN*m]	Initial rotational stiffness	[6.3.1.(4)]
$S_j =$	14824,12	[kN*m]	Final rotational stiffness	[6.3.1.(4)]

Connection classification due to stiffness.

$S_{j,rig} =$	18176,59	[kN*m]	Stiffness of a rigid connection	[5.2.2.5]
$S_{j,pin} =$	1136,04	[kN*m]	Stiffness of a pinned connection	[5.2.2.5]

$$S_{j,pin} \leq S_{j,ini} < S_{j,rig} \text{ SEMI-RIGID}$$

WEAKEST COMPONENT:

BOLT RUPTURE

Connection conforms to the code

Ratio 0,34



DETALJ (8)

POZ (15)



Proračun spoja u strehi okvira pozicije 15

Scale 1 : 10

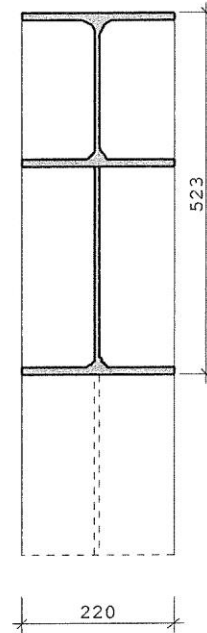
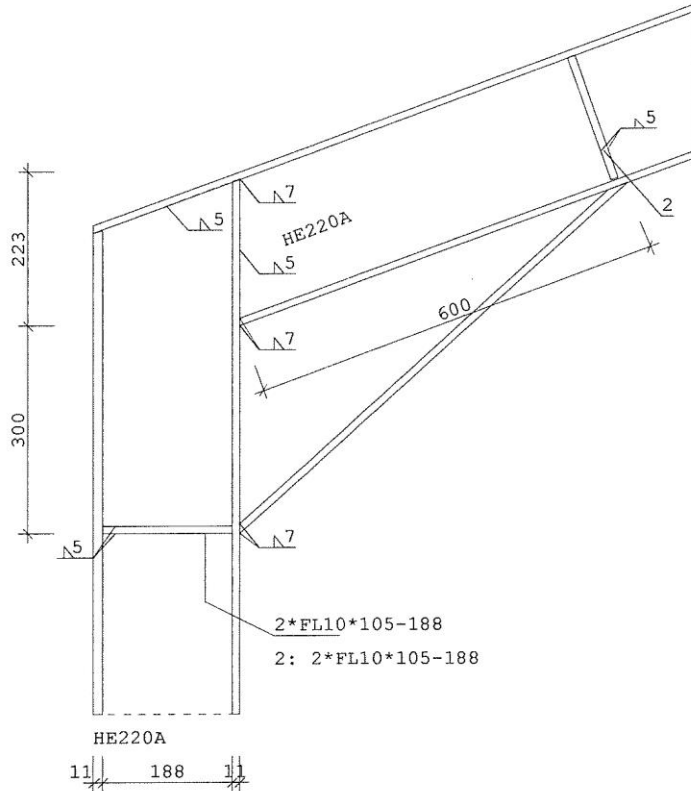

MATERIAL S 235 $f_{yk} = 240 \text{ N/mm}^2$ $E\text{-Mod} = 210000 \text{ N/mm}^2$

partial safety factor of resistance side
factor for limit weld stresses

$\gamma_M = 1.10$
 $\alpha_W = 0.95$

CROSS SECTIONS

		h	b	s	t	r
beam	HE 220 A	210.0	220.0	7.0	11.0	18.0 mm
column	HE 220 A	210.0	220.0	7.0	11.0	18.0 mm

STIFFENING

	l	h	s	t
corner stiffening with flange b.	600.0	300.0	7.0	11.0 mm

CONNECTION COLUMN-BEAM

	aw, flange	aw, web
weld thickness	7.0	5.0 mm

RIBS

	No	t	l	b	c	aw
column (on stiffening)	4	10.0	188.0	105.0	18.0	5.0 mm
beam (stiffening bo.)	6	10.0	188.0	105.0	18.0	5.0 mm

MOUNTING LINK

from extended beam flange

dimen. l/b/d/ aw, steg 223.5 / 220.0 / 11.0 / 5.0 mm



INTERNAL FORCES	(kN, m)	Nd	Vzd	Myd
right (beam, in reference point C)		-125.00	100.00	-100.00
internal forces in joint right				(at centroid section)
moment Myd = -85.7		horizontal Nd = -55.8	vertical Vzd = 150.0	

VERIFICATION SHEAR FIELD

T, xy (N/mm)	τ (N/mm ²)	σ , prd (N/mm ²)	η stress	η local buckling
711.8	101.7	126.0	0.81	0.81

VERIFIKATION TENSION PLATE

N, ten. =	142.4 kN	σ	=	58.8 N/mm ²	η =	0.27
	column	σ , w	=	88.0 N/mm ²	η =	0.42

VERIFICATION RIBS , LOAD LEADING-IN TO COLUMN /BEAM (compr. neg.)

rib No.	F, rib (kN)	σ , v (N/mm ²)	η	σ , w (N/mm ²)	η
4	-201.6	-106.8	0.49	-97.7	0.47
6	-100.8	-53.4	0.24	-48.9	0.24

load leading-in in	F (kN)	σ (N/mm ²)	η
column (beam flange bo.)	12.0	11.0	0.05

VERIFICATION CONNECTION COLUMN-BEAM (compr. negativ)

flange	F, flange (kN)	σ (N/mm ²)	η	σ , w (N/mm ²)	η
beam bottom	12.7	5.3	0.02	4.7	0.02
stiffening bottom	-270.7	-111.9	0.51	-97.4	0.47
V, web =	150.0 kN	σ , w =	35.6 N/mm ²	η =	0.17

MAXIMUM UTILISATION RATIO FROM ALL VERIFICATION

from shear field, stress	η = 0.81 < 1
--------------------------	-------------------

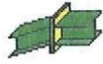

Autodesk Robot Structural Analysis Professional 2012

Design of fixed beam-to-beam connection

EN 1993-1-8:2005/AC:2009



Ratio
0,58

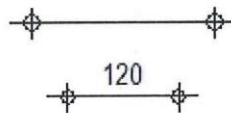

DETALJ 9
POZ 15

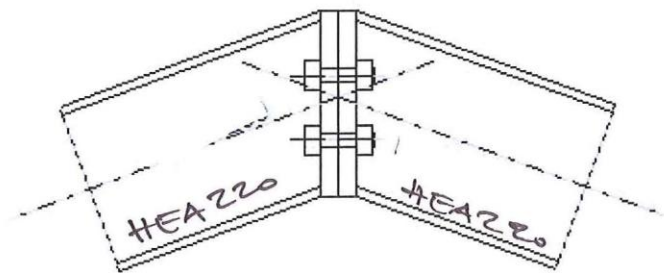
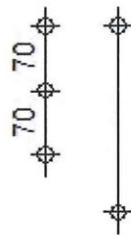
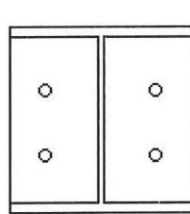
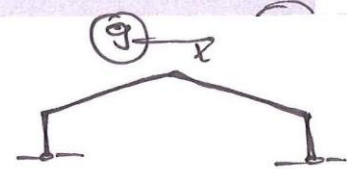

GENERAL

Connection no.: 5
Connection name: Beam-Beam

GEOMETRY

LEFT SIDE

BEAM

Section: HEA 200
 $\alpha = -160,0$ [Deg] Inclination angle
Material: S 235
 $f_{yb} = 235,00$ [MPa] Resistance

RIGHT SIDE

BEAM

Section: HEA 200
 $\alpha = -20,0$ [Deg] Inclination angle
Material: S 235
 $f_{yb} = 235,00$ [MPa] Resistance

BOLTS



$d =$	16	[mm]	Bolt diameter
Class =	8.8		Bolt class
$F_{tRd} =$	90,43	[kN]	Tensile resistance of a bolt
$n_h =$	2		Number of bolt columns
$n_v =$	2		Number of bolt rows
$h_1 =$	70	[mm]	Distance between first bolt and upper edge of front plate
Horizontal spacing $e_i =$	120	[mm]	
Vertical spacing $p_i =$	70	[mm]	

PLATE

$h_{pr} =$	202	[mm]	Plate height
$b_{pr} =$	200	[mm]	Plate width
$t_{pr} =$	20	[mm]	Plate thickness
Material:	S 235		
$f_{ypr} =$	235,00	[MPa]	Resistance

FILLET WELDS

$a_w =$	5	[mm]	Web weld
$a_f =$	8	[mm]	Flange weld

MATERIAL FACTORS

$\gamma_{M0} =$	1,00	Partial safety factor	[2.2]
$\gamma_{M1} =$	1,00	Partial safety factor	[2.2]
$\gamma_{M2} =$	1,25	Partial safety factor	[2.2]
$\gamma_{M3} =$	1,25	Partial safety factor	[2.2]

LOADS

Ultimate limit state

Case: Manual calculations.

$M_{b1,Ed} =$	7,00	[kN*m]	Bending moment in the right beam
$V_{b1,Ed} =$	100,00	[kN]	Shear force in the right beam
$N_{b1,Ed} =$	115,00	[kN]	Axial force in the right beam

RESULTS

BEAM RESISTANCES

$N_{tb,Rd} =$	1265,03	[kN]	Design tensile resistance of the section	EN1993-1-1:[6.2.3]
$V_{cb,Rd} =$	245,32	[kN]	Design sectional resistance for shear	EN1993-1-1:[6.2.6.(2)]
$V_{b1,Ed} / V_{cb,Rd} \leq 1,0$	0,41	<	1,00	verified (0,41)



$M_{b,pl,Rd} = 100,94$ [kN*m] Plastic resistance of the section for bending (without stiffeners) EN1993-1-1:[6.2.5.(2)]
 $M_{cb,Rd} = 100,94$ [kN*m] Design resistance of the section for bending EN1993-1-1:[6.2.5]
 $F_{c,fb,Rd} = 560,76$ [kN] Resistance of the compressed flange and web [6.2.6.7.(1)]

CONNECTION RESISTANCE FOR TENSION

SUMMARY TABLE OF FORCES

Nr	h_j	$F_{tj,Rd}$	$F_{tfc,Rd}$	$F_{twc,Rd}$	$F_{tep,Rd}$	$F_{twb,Rd}$	$F_{t,Rd}$	$B_{p,Rd}$
1	127	180,86	-	-	180,86	417,71	180,86	521,15
2	57	169,85	-	-	180,86	431,98	180,86	521,15

CONNECTION RESISTANCE FOR TENSION $N_{j,Rd}$

$$N_{j,Rd} = \sum F_{tj,Rd}$$

$N_{j,Rd} = 350,72$ [kN] Connection resistance for tension [6.2]

$N_{b1,Ed} / N_{j,Rd} \leq 1,0$ $0,33 < 1,00$ verified (0,33)

CONNECTION RESISTANCE FOR BENDING

SUMMARY TABLE OF FORCES

Nr	h_j	$F_{tj,Rd}$	$F_{tfc,Rd}$	$F_{twc,Rd}$	$F_{tep,Rd}$	$F_{twb,Rd}$	$F_{t,Rd}$	$B_{p,Rd}$
1	127	180,86	-	-	180,86	417,71	180,86	521,15
2	57	81,08	-	-	180,86	431,98	180,86	521,15

CONNECTION RESISTANCE FOR BENDING $M_{j,Rd}$

$$M_{j,Rd} = \sum h_j F_{tj,Rd}$$

$M_{j,Rd} = 27,56$ [kN*m] Connection resistance for bending [6.2]

$M_{b1,Ed} / M_{j,Rd} \leq 1,0$ $0,25 < 1,00$ verified (0,25)

VERIFICATION OF M+N INTERACTION

$M_{b1,Ed} / M_{j,Rd} + N_{b1,Ed} / N_{j,Rd}$ $0,58 < 1,00$ verified (0,58)

CONNECTION RESISTANCE FOR SHEAR

$V_{j,Rd} = 198,12$ [kN] Connection resistance for shear [Table 3.4]

$V_{b1,Ed} / V_{j,Rd} \leq 1,0$ $0,50 < 1,00$ verified (0,50)

WELD RESISTANCE



$\sqrt{[\sigma_{\perp\max}^2 + 3*(\tau_{\perp\max}^2)]} \leq f_u / (\beta_w * \gamma_{M2})$	90,87 < 360,00	verified	(0,25)
$\sqrt{[\sigma_{\perp}^2 + 3*(\tau_{\perp}^2 + \tau_{\parallel}^2)]} \leq f_u / (\beta_w * \gamma_{M2})$	147,94 < 360,00	verified	(0,41)
$\sigma_{\perp} \leq 0.9 * f_u / \gamma_{M2}$	45,43 < 259,20	verified	(0,18)

CONNECTION STIFFNESS

Axial force in the beam exceeds 5% of the $N_{pl,Rd}$ strength. According to point 6.3.1.(4), connection stiffness cannot be calc

WEAKEST COMPONENT:

FRONT PLATE - TENSION

Connection conforms to the code

Ratio 0,58

POZICIJA 23

ab vertikalni serklaž

b/d = 25/35cm (duža strana okomito na zid)

C25/30

B500B

serklaž izvesti od stropa prizemlja do stropa kata

serklaž je greda koja prihvaća horizontalnu silu od okvira pozicije 21

Amirati:

4 f 16 prema višem objektu

2 f 14 druga strana

f 8/20 vilice

POZICIJA 24

Čelični spregovi za montažu i uzdužnu stabilnost

Zatege promjera d = 20mm

Čelik S235

POZICIJA 25

Nadozide i zabatne zidove izvesti u dogovoru s konzervatorima.

Po zidovima izvesti horizontalni serklaž 25/25cm, a vertikalne serklaže 25/25cm izvesti u linijama čeličnih stupova.

C25/30

B500B

Amirati:

4 f 14 uzdužna armatura

f 8/25 vilice

Nadozid sidrima treba prihvatiti za poprečne čelične okvire.

Predviđeno je oslanjanje čelične konstrukcije na zabatne zidove, treba oslanjati na serklaže ili betonske stope.

Svi stupić čelične krove podkonstrukcije treba sidriti u stropnu ploču ispod.

Na sidrene ploče treba s donje strane zavariti komad HEA 140 visine 15cm za preuzimanje horizontalne sile okvira (okviri imaju velike horizontalne sile).

Sve stupove okvira i grebena treba upeti s gredom.



C.3.3.3 ANALIZA VERTIKALNOG DJELOVANJA NA NOSIVU KONSTRUKCIJU

Poz. 300 i 301 - Strop I. kata (+12,95 i + 14,95 m) - h = 20 cm; C 25/30, B 500A(B)

Zaštitni sloj betona je $c_{nom} = 2,5$ cm.

Stropna ploča ispod krova

Stalno opterećenje

- Završna obloga (epoxy pod).....	≈ 0,25kN/m ²
- Estrih (6,0 cm).....	≈ 1,35kN/m ²
- EPS	≈ 0,05kN/m ²
- Vlastita težina ploče - program uzima sam	
- Podgled	≈ 0,25kN/m ²
Δg	≈ 1,90kN/m²

Uporabno opterećenje

- Uporabno.....q = 3,00kN/m²

Reakcije krovišta su upisane kao stalno i pokretno opterećenje na mjestima oslonaca krovišta

Poz. 200 i 201 – Strop prizemlja (+7,70 i +8,25 m) - h = 20 i 24 cm; C 25/30, B 500A(B)

Zaštitni sloj betona je $c_{nom} = 2,5$ cm.

Stambeni prostor – parket i epoxy pod

Stalno opterećenje

- Završna obloga (parket).....	≈ 0,25kN/m ²
- Estrih (7,0 cm).....	≈ 1,55kN/m ²
- EPS	≈ 0,05kN/m ²
- Vlastita težina ploče - program uzima sam	
- Podgled	≈ 0,35kN/m ²
Δg	≈ 2,20kN/m²

Pokretno opterećenje

- Uporabno za kategorije B2 + pregrade (3,00 + 1,00)..... q = 4,00 kN/m²

Reakcije krovišta su upisane kao stalno i pokretno opterećenje na mjestima oslonaca krovišta

Poz. 100 i 101 – Strop podruma (+2,80 i +3,40 m) - h = 20 i 24 cm; C 25/30, B 500A(B)

Zaštitni sloj betona je $c_{nom} = 2,5$ cm.

Stambeni prostor – parket i epoxy pod

Stalno opterećenje

- Završna obloga (parket).....	≈ 0,25kN/m ²
- Estrih (7,0 cm).....	≈ 1,55kN/m ²
- EPS	≈ 0,05kN/m ²
- Vlastita težina ploče - program uzima sam	
- Podgled	≈ 0,35kN/m ²
Δg	≈ 2,20kN/m²

Pokretno opterećenje

- Uporabno za kategorije B2 + pregrade (3,00 + 1,00)..... q = 4,00 kN/m²



C.3.3.4 ANALIZA HORIZONTALNOG DJELOVANJA NA NOSIVU KONSTRUKCIJU

Prema HRN EN 1991-1-4:2012 i HRN EN 1991-1-4:2012/NA:2012 za predmetno područje osnovna brzina vjetrova iznosi $v_b=25$ m/s². U poglavlju C.3.1.4 provedena je detaljna analiza opterećenja vjetrom. Budući da se radi o masivnoj građevini opterećenje vjetrom se neće uzimati kod proračuna.

Fasadu i ostale sekundarne elemente konstrukcije fasade i stolarije potrebno je proračunati na utjecaje vjetrova u skladu s važećom normom HRN EN 1991-1-4:2012 i HRN EN 1991-1-4:2012/NA:2012. Proračun fasade nije predmet ovog projekta i biti će obrađeno u izvedbenom projektu kada se odabere točni tip fasade i proizvođač fasade. Proračun i dokaz otpornosti fasadnih elemenata na djelovanje vjetrova u skladu potrebno je provesti uzimajući u obzir realnu površinu na koju djeluje vjetar i odgovarajući koeficijent pritiska. ($A = 1,0$ m²).

SEIZMIČKO OPTEREĆENJE NA GRAĐEVINU

Horizontalno seizmičko opterećenje proračunato je u skladu s normom HRN EN 1998-1:2011: Eurokod 8: Projektiranje konstrukcija otpornih na potres - 1. dio: Opća pravila, potresna djelovanja i pravila za zgrade (EN 1998-1:2004/AC:2009) i odgovarajućim nacionalnim aneksom. Ulazni podaci za proračun su dani u poglavlju C.3.1.4.

Modalna analiza konstrukcije

Modalna analiza provedena je na prostornom modelu gdje je upisana cijela nosiva konstrukcija građevine kako bi se što točnije utvrdilo ponašanje konstrukcije kao i zbroj efektivnih modalnih masa za razmatrane vlastite oblike osciliranja. Prikaz prostornog modela kao i rezultati modalne analize prikazani su ispod i na sljedećoj stranici.

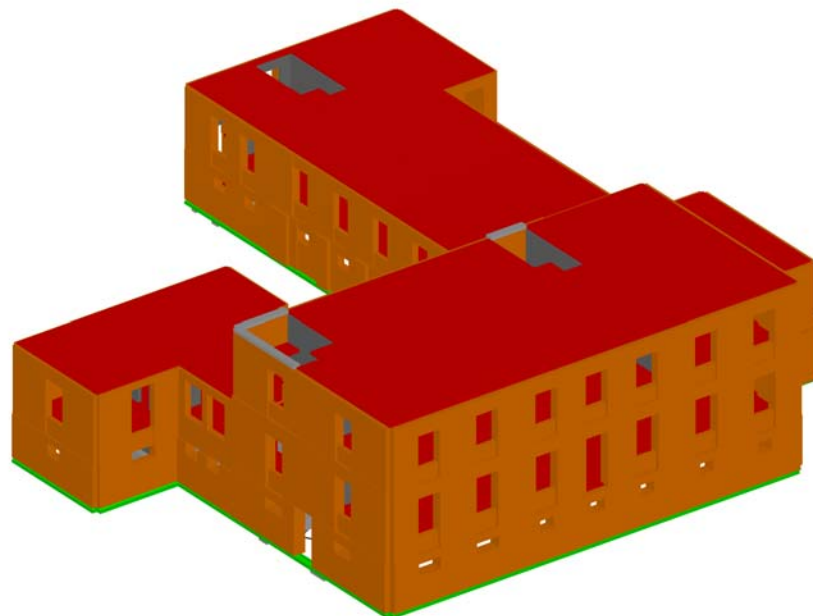

Izometrija

Napredne opcije seizmičkog proračuna:

Mase grupirane u nivoima izabranih ploča	
Ploče - redukcija krutosti na savijanje:	0.500
Grede - redukcija krutosti na savijanje:	0.500
Stupovi - redukcija krutosti na savijanje:	0.500
Multiplikator krutosti ležajeva:	15.000
Spriječeno osciliranje u Z pravcu	



Faktori opterećenja za proračun masa

No	Naziv	Koeficijent
1	G1 - Vlastita težina (g)	1.00
2	G2 - Dodatno stalno	1.00
3	G3 - Pritisak tla	0.00
4	Q1 - Uporabno sve	0.24
5	Q2 - Uporabno kombinacija 1	0.00
6	Q3 - Uporabno kombinacija 2	0.00

Raspored masa po visini objekta

Nivo	Z [m]	X [m]	Y [m]	Masa [T]	T/m ²
Poz 300 - Strop I. kata	9.02	7.75	23.20	873.29	2.01
Poz 200 - Strop prizemlja	4.68	7.70	23.15	691.42	1.59
Poz 201 - Strop prizemlja	4.12	25.14	17.12	1674.04	2.51
Poz 101 - Strop podruma	-0.12	19.42	16.52	1440.93	1.61
Poz 100 - Strop podruma	-0.57	22.39	29.34	895.82	4.49
Poz 000 - Temelji	-3.54	20.76	19.17	976.88	114.93
Ukupno:	2.12	18.70	20.41	6552.38	

Položaj centara krutosti po visini objekta (približna metoda)

Nivo	Z [m]	X [m]	Y [m]
Poz 300 - Strop I. kata	9.02	7.10	24.33
Poz 200 - Strop prizemlja	4.68	7.24	23.29
Poz 201 - Strop prizemlja	4.12	9.24	14.69
Poz 101 - Strop podruma	-0.12	22.49	12.33
Poz 100 - Strop podruma	-0.57	19.50	12.29
Poz 000 - Temelji	-3.54	30.96	12.68

Ekscentricitet po visini objekta (približna metoda)

Nivo	Z [m]	eox [m]	eoy [m]
Poz 300 - Strop I. kata	9.02	0.65	1.13
Poz 200 - Strop prizemlja	4.68	0.47	0.14
Poz 201 - Strop prizemlja	4.12	15.91	2.44
Poz 101 - Strop podruma	-0.12	3.08	4.19
Poz 100 - Strop podruma	-0.57	2.89	17.05
Poz 000 - Temelji	-3.54	10.20	6.49

Periodi osciliranja konstrukcije

No	T [s]	f [Hz]
1	0.2766	3.6153
2	0.2538	3.9394
3	0.2144	4.6651
4	0.1923	5.1990
5	0.1841	5.4310
6	0.1743	5.7369
7	0.1351	7.4023
8	0.1307	7.6520
9	0.1226	8.1568
10	0.1128	8.8627

No	T [s]	f [Hz]
11	0.1120	8.9302
12	0.1069	9.3513
13	0.1036	9.6525
14	0.1018	9.8190
15	0.0992	10.0773
16	0.0965	10.3576
17	0.0926	10.7962
18	0.0886	11.2844
19	0.0875	11.4284
20	0.0844	11.8531

No	T [s]	f [Hz]
21	0.0830	12.0507
22	0.0764	13.0813
23	0.0746	13.4111
24	0.0726	13.7648
25	0.0688	14.5323
26	0.0660	15.1550
27	0.0645	15.5098
28	0.0627	15.9615
29	0.0598	16.7241
30	0.0554	18.0512

1. OSNOVNI TON OSCILIRANJA

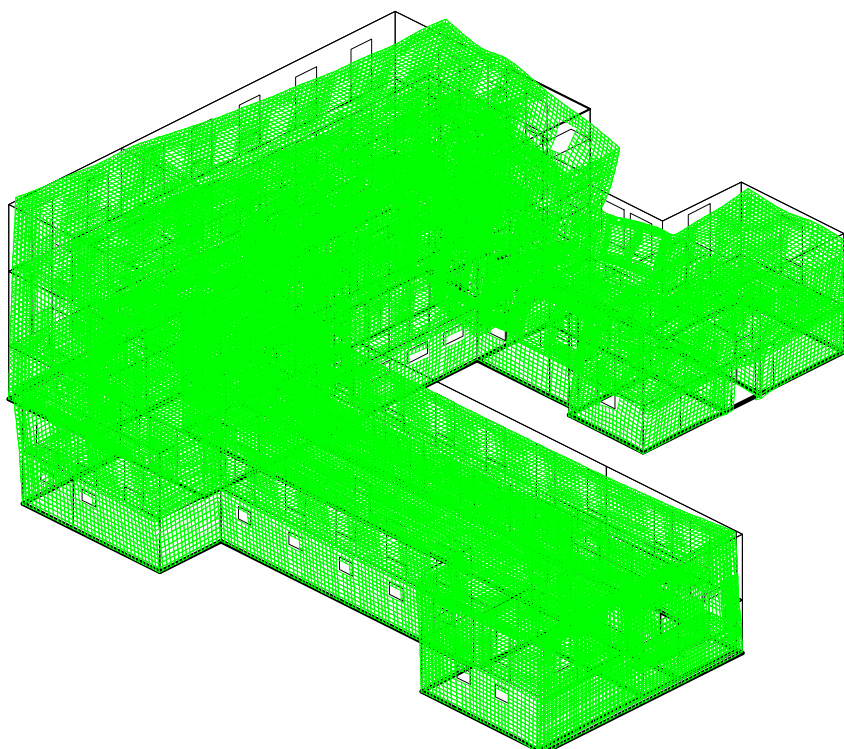



2. OSNOVNI TON OSCILIRANJA

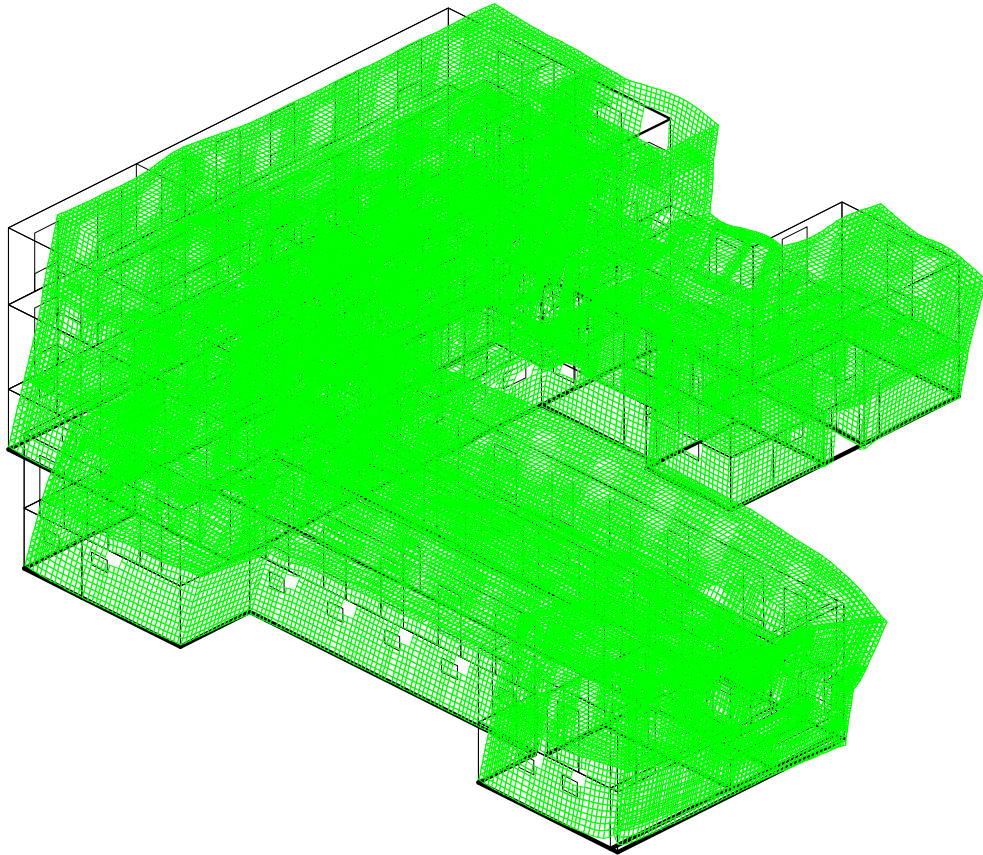

Izometrija
Forma osciliranja: 3/30 [T=0.2144sec / f=4.67Hz]

3. OSNOVNI TON OSCILIRANJA

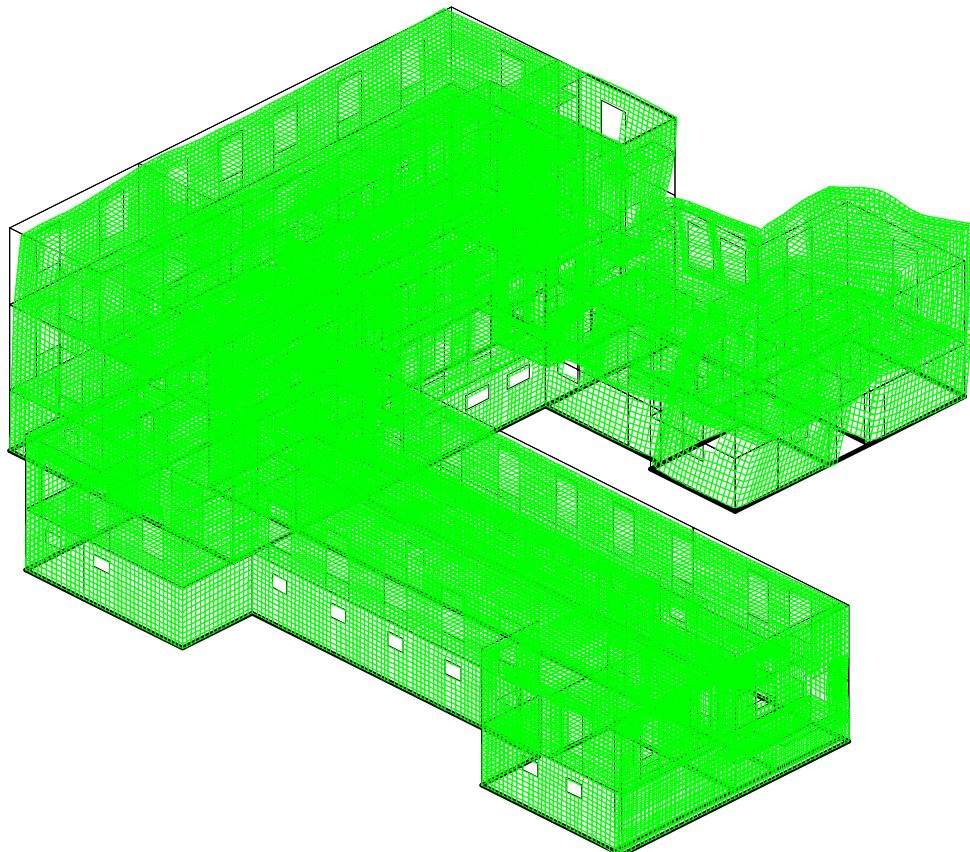

Izometrija
Forma osciliranja: 4/30 [T=0.1923sec / f=5.20Hz]



Multimodalna analiza konstrukcije

Seizmički proračun: EC8 (HRN EN 1998-1:2011)

Razred tla: C
Razred važnosti: II ($\gamma=1.0$)
Odnos a_g/g : 0.14
Koefficient prigušenja: 0.05
Slučajni ekscentritet mase etaže: $e_i = \pm 0.050 \times L_i$

Faktori pravca potresa:

Slučaj opterećenja	Kut α [°]	k, α	$k, \alpha+90^\circ$	k_z	Faktor P.
Aex - Potres X	0	1.000	0.000	0.000	1.500
Aey - Potres Y	90	1.000	0.000	0.000	1.500

Tip spektra

Slučaj opterećenja	S	T _b	T _c	T _d	avg/ag
Aex - Potres X	1.150	0.200	0.600	2.000	1.000
Aey - Potres Y	1.150	0.200	0.600	2.000	1.000

Projektni spektar

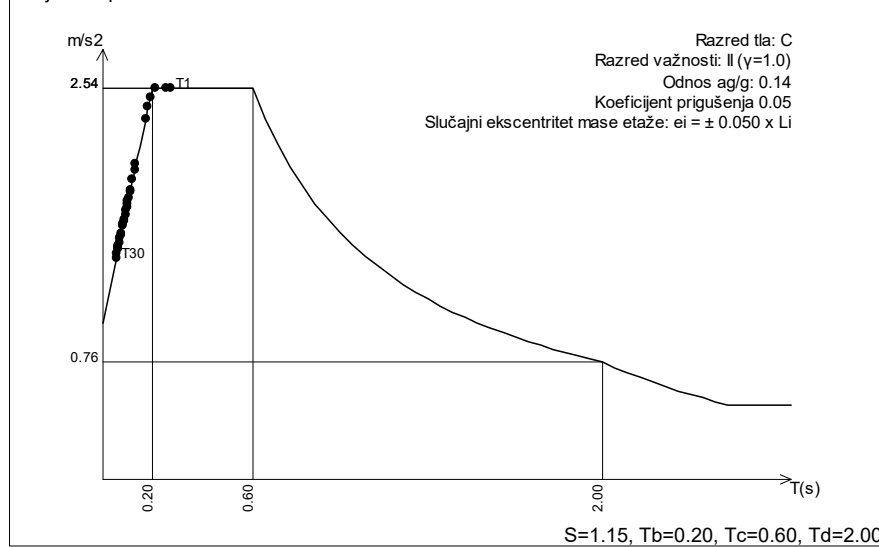

Aex - Potres X (+e)

Nivo	Z [m]	Ton 1			Ton 2			Ton 3		
		Px [kN]	Py [kN]	Pz [kN]	Px [kN]	Py [kN]	Pz [kN]	Px [kN]	Py [kN]	Pz [kN]
Poz 300 - Strop I. kata	9.02	1672.8	-174.26	-4.60	63.45	28.25	0.95	529.77	785.44	-11.04
Poz 301 - PP	7.09	0.00	0.00	0.00	0.00	0.00	0.00	0.00	0.00	0.00
Poz 301 - PP	6.28	0.00	0.00	0.00	0.00	0.00	0.00	0.00	0.00	0.00
Poz 200 - Strop prizemlja	4.68	863.45	-141.35	12.77	32.22	18.56	1.41	254.57	499.82	-0.50
Poz 201 - Strop prizemlja	4.12	1102.7	-1198.35	-76.46	83.88	75.71	-10.87	537.71	1541.3	-17.30
Poz 204 - PP	3.20	0.00	0.00	0.00	0.00	0.00	0.00	0.00	0.00	0.00
Poz 203 - PP	2.85	0.00	0.00	0.00	0.00	0.00	0.00	0.00	0.00	0.00
Poz 202 - PP	1.75	0.00	0.00	0.00	0.00	0.00	0.00	0.00	0.00	0.00
Poz 101 - Strop podruma	-0.12	389.98	-326.05	-0.41	64.80	27.22	-1.45	186.16	553.41	-1.27
Poz 100 - Strop podruma	-0.57	464.97	-177.37	27.64	559.66	37.11	-6.52	28.20	230.38	-61.93
Poz 103 - PP	-1.65	0.00	0.00	0.00	0.00	0.00	0.00	0.00	0.00	0.00
Poz 102 - PP	-1.97	0.00	0.00	0.00	0.00	0.00	0.00	0.00	0.00	0.00
Poz 000 - Temelji	-3.54	24.43	-12.59	2.88	6.09	1.78	-0.11	16.22	39.61	1.04
Σ		4518.3	2029.97	-38.18	810.09	188.62	-16.58	1552.6	3650.0	-91.00

Nivo	Z [m]	Ton 4			Ton 5			Ton 6		
		Px [kN]	Py [kN]	Pz [kN]	Px [kN]	Py [kN]	Pz [kN]	Px [kN]	Py [kN]	Pz [kN]
Poz 300 - Strop I. kata	9.02	323.74	-60.47	18.12	720.79	-598.73	67.21	24.86	73.79	2.13
Poz 301 - PP	7.09	0.00	0.00	0.00	0.00	0.00	0.00	0.00	0.00	0.00
Poz 301 - PP	6.28	0.00	0.00	0.00	0.00	0.00	0.00	0.00	0.00	0.00
Poz 200 - Strop prizemlja	4.68	115.93	-42.16	13.50	235.87	-351.34	48.63	4.64	40.53	1.10
Poz 201 - Strop prizemlja	4.12	33.77	291.69	-7.52	700.90	-432.65	-18.51	-11.73	-80.52	-0.10
Poz 204 - PP	3.20	0.00	0.00	0.00	0.00	0.00	0.00	0.00	0.00	0.00
Poz 203 - PP	2.85	0.00	0.00	0.00	0.00	0.00	0.00	0.00	0.00	0.00
Poz 202 - PP	1.75	0.00	0.00	0.00	0.00	0.00	0.00	0.00	0.00	0.00
Poz 101 - Strop podruma	-0.12	103.49	-44.44	-0.78	293.36	-225.82	1.78	0.12	10.23	-1.83
Poz 100 - Strop podruma	-0.57	24.21	161.38	34.23	-41.87	-186.78	-47.18	0.13	-9.60	6.02
Poz 103 - PP	-1.65	0.00	0.00	0.00	0.00	0.00	0.00	0.00	0.00	0.00
Poz 102 - PP	-1.97	0.00	0.00	0.00	0.00	0.00	0.00	0.00	0.00	0.00
Poz 000 - Temelji	-3.54	9.40	1.41	-1.53	30.51	-26.94	0.21	0.34	1.05	0.02
Σ		610.55	307.42	56.00	1939.6	1822.27	52.14	18.35	35.48	7.35



Nivo	Z [m]	Ton 7			Ton 8			Ton 9		
		Px [kN]	Pv [kN]	Pz [kN]	Px [kN]	Pv [kN]	Pz [kN]	Px [kN]	Pv [kN]	Pz [kN]
Poz 300 - Strop I. kata	9.02	-154.73	-0.86	1.95	2.46	-41.01	-2.07	-38.82	-0.74	0.42
Poz 301 - PP	7.09	0.00	0.00	0.00	0.00	0.00	0.00	0.00	0.00	0.00
Poz 301 - PP	6.28	0.00	0.00	0.00	0.00	0.00	0.00	0.00	0.00	0.00
Poz 200 - Strop prizemlja	4.68	-16.88	-0.51	-1.04	4.67	-13.46	-0.54	-1.35	-0.27	-0.35
Poz 201 - Strop prizemlja	4.12	33.29	12.02	10.72	23.94	44.94	-5.13	24.13	7.84	2.35
Poz 204 - PP	3.20	0.00	0.00	0.00	0.00	0.00	0.00	0.00	0.00	0.00
Poz 203 - PP	2.85	0.00	0.00	0.00	0.00	0.00	0.00	0.00	0.00	0.00
Poz 202 - PP	1.75	0.00	0.00	0.00	0.00	0.00	0.00	0.00	0.00	0.00
Poz 101 - Strop podruma	-0.12	89.63	-42.99	14.28	9.31	-32.29	-1.64	23.48	-12.05	-2.10
Poz 100 - Strop podruma	-0.57	412.49	4.56	4.67	10.97	-115.44	0.08	82.11	1.92	-0.49
Poz 103 - PP	-1.65	0.00	0.00	0.00	0.00	0.00	0.00	0.00	0.00	0.00
Poz 102 - PP	-1.97	0.00	0.00	0.00	0.00	0.00	0.00	0.00	0.00	0.00
Poz 000 - Temelji	-3.54	9.81	-1.06	-0.24	1.51	-4.10	-0.26	3.11	-0.23	-0.01
Σ		373.62	-28.84	30.34	52.86	-161.36	-9.57	92.66	-3.52	-0.19

Nivo	Z [m]	Ton 10			Ton 11			Ton 12		
		Px [kN]	Pv [kN]	Pz [kN]	Px [kN]	Pv [kN]	Pz [kN]	Px [kN]	Pv [kN]	Pz [kN]
Poz 300 - Strop I. kata	9.02	-138.11	-46.94	2.15	-3.59	-0.23	-0.07	-113.22	114.74	1.35
Poz 301 - PP	7.09	0.00	0.00	0.00	0.00	0.00	0.00	0.00	0.00	0.00
Poz 301 - PP	6.28	0.00	0.00	0.00	0.00	0.00	0.00	0.00	0.00	0.00
Poz 200 - Strop prizemlja	4.68	-3.69	-9.99	-1.25	0.28	-0.16	-0.06	28.73	0.99	0.34
Poz 201 - Strop prizemlja	4.12	230.42	83.68	6.41	7.28	-1.15	-0.11	339.45	-122.73	15.13
Poz 204 - PP	3.20	0.00	0.00	0.00	0.00	0.00	0.00	0.00	0.00	0.00
Poz 203 - PP	2.85	0.00	0.00	0.00	0.00	0.00	0.00	0.00	0.00	0.00
Poz 202 - PP	1.75	0.00	0.00	0.00	0.00	0.00	0.00	0.00	0.00	0.00
Poz 101 - Strop podruma	-0.12	30.02	-12.78	-0.55	3.26	1.28	-0.01	143.79	161.01	6.81
Poz 100 - Strop podruma	-0.57	15.42	41.84	8.80	3.67	1.55	-0.05	-26.96	-6.91	-41.67
Poz 103 - PP	-1.65	0.00	0.00	0.00	0.00	0.00	0.00	0.00	0.00	0.00
Poz 102 - PP	-1.97	0.00	0.00	0.00	0.00	0.00	0.00	0.00	0.00	0.00
Poz 000 - Temelji	-3.54	4.25	1.31	0.20	0.45	0.05	-0.01	18.31	5.39	-0.33
Σ		138.32	57.13	15.76	11.35	1.35	-0.32	390.09	152.49	-18.36

Nivo	Z [m]	Ton 13			Ton 14			Ton 15		
		Px [kN]	Pv [kN]	Pz [kN]	Px [kN]	Pv [kN]	Pz [kN]	Px [kN]	Pv [kN]	Pz [kN]
Poz 300 - Strop I. kata	9.02	-18.90	53.74	2.00	-138.22	47.80	-9.31	-33.43	-91.47	-2.95
Poz 301 - PP	7.09	0.00	0.00	0.00	0.00	0.00	0.00	0.00	0.00	0.00
Poz 301 - PP	6.28	0.00	0.00	0.00	0.00	0.00	0.00	0.00	0.00	0.00
Poz 200 - Strop prizemlja	4.68	0.99	2.77	0.37	54.21	-0.62	-3.53	0.77	-2.64	-0.58
Poz 201 - Strop prizemlja	4.12	19.03	-8.13	4.18	435.05	-217.19	-13.21	117.40	-32.65	0.31
Poz 204 - PP	3.20	0.00	0.00	0.00	0.00	0.00	0.00	0.00	0.00	0.00
Poz 203 - PP	2.85	0.00	0.00	0.00	0.00	0.00	0.00	0.00	0.00	0.00
Poz 202 - PP	1.75	0.00	0.00	0.00	0.00	0.00	0.00	0.00	0.00	0.00
Poz 101 - Strop podruma	-0.12	12.27	-54.14	1.98	211.41	-196.84	-7.95	63.29	322.81	3.98
Poz 100 - Strop podruma	-0.57	8.17	-36.16	-6.79	-22.39	88.10	46.00	9.46	5.49	5.78
Poz 103 - PP	-1.65	0.00	0.00	0.00	0.00	0.00	0.00	0.00	0.00	0.00
Poz 102 - PP	-1.97	0.00	0.00	0.00	0.00	0.00	0.00	0.00	0.00	0.00
Poz 000 - Temelji	-3.54	0.85	-1.96	0.06	29.46	-12.89	-0.65	9.07	10.37	-0.72
Σ		22.41	-43.89	1.82	569.51	-291.64	11.36	166.56	211.92	5.81

Nivo	Z [m]	Ton 16			Ton 17			Ton 18		
		Px [kN]	Pv [kN]	Pz [kN]	Px [kN]	Pv [kN]	Pz [kN]	Px [kN]	Pv [kN]	Pz [kN]
Poz 300 - Strop I. kata	9.02	-25.93	62.20	4.60	-162.36	-58.14	-27.10	-10.04	21.16	5.19
Poz 301 - PP	7.09	0.00	0.00	0.00	0.00	0.00	0.00	0.00	0.00	0.00
Poz 301 - PP	6.28	0.00	0.00	0.00	0.00	0.00	0.00	0.00	0.00	0.00
Poz 200 - Strop prizemlja	4.68	1.31	-16.00	2.43	76.13	18.68	-12.81	-3.68	13.86	1.62
Poz 201 - Strop prizemlja	4.12	33.13	-70.72	3.30	349.94	230.03	-7.60	-12.02	-30.96	5.24
Poz 204 - PP	3.20	0.00	0.00	0.00	0.00	0.00	0.00	0.00	0.00	0.00
Poz 203 - PP	2.85	0.00	0.00	0.00	0.00	0.00	0.00	0.00	0.00	0.00
Poz 202 - PP	1.75	0.00	0.00	0.00	0.00	0.00	0.00	0.00	0.00	0.00
Poz 101 - Strop podruma	-0.12	21.49	34.26	1.56	318.02	-287.14	-1.05	21.78	13.82	2.07
Poz 100 - Strop podruma	-0.57	10.72	-16.40	-1.76	27.97	-32.47	-35.07	28.16	-24.79	-2.00
Poz 103 - PP	-1.65	0.00	0.00	0.00	0.00	0.00	0.00	0.00	0.00	0.00
Poz 102 - PP	-1.97	0.00	0.00	0.00	0.00	0.00	0.00	0.00	0.00	0.00
Poz 000 - Temelji	-3.54	2.18	-0.34	-0.08	39.61	-7.15	-1.68	1.06	-0.32	-0.04
Σ		42.90	-6.98	10.06	649.29	-136.20	-85.31	25.25	-7.23	12.07

Nivo	Z [m]	Ton 19			Ton 20			Ton 21		
		Px [kN]	Pv [kN]	Pz [kN]	Px [kN]	Pv [kN]	Pz [kN]	Px [kN]	Pv [kN]	Pz [kN]
Poz 300 - Strop I. kata	9.02	-8.10	-31.47	-5.16	-0.42	-0.00	0.01	3.95	-21.92	-1.40
Poz 301 - PP	7.09	0.00	0.00	0.00	0.00	0.00	0.00	0.00	0.00	0.00
Poz 301 - PP	6.28	0.00	0.00	0.00	0.00	0.00	0.00	0.00	0.00	0.00
Poz 200 - Strop prizemlja	4.68	16.16	-1.29	-2.15	0.21	-0.05	0.00	5.33	-1.00	-0.68
Poz 201 - Strop prizemlja	4.12	-27.84	20.04	-1.68	0.99	1.35	0.28	-33.55	1.89	0.65
Poz 204 - PP	3.20	0.00	0.00	0.00	0.00	0.00	0.00	0.00	0.00	0.00
Poz 203 - PP	2.85	0.00	0.00	0.00	0.00	0.00	0.00	0.00	0.00	0.00
Poz 202 - PP	1.75	0.00	0.00	0.00	0.00	0.00	0.00	0.00	0.00	0.00
Poz 101 - Strop podruma	-0.12	45.40	15.71	0.29	0.72	1.64	0.12	25.32	18.71	-0.01
Poz 100 - Strop podruma	-0.57	30.31	-37.91	2.79	-0.97	-3.27	-0.73	15.48	43.10	4.19
Poz 103 - PP	-1.65	0.00	0.00	0.00	0.00	0.00	0.00	0.00	0.00	0.00
Poz 102 - PP	-1.97	0.00	0.00	0.00	0.00	0.00	0.00	0.00	0.00	0.00
Poz 000 - Temelji	-3.54	3.49	-2.30	-0.10	0.05	-0.03	-0.01	0.91	2.54	-0.15
Σ		59.42	-37.22	-6.02	0.58	-0.36	-0.34	17.43	43.31	2.59

Nivo	Z [m]	Ton 22			Ton 23			Ton 24		
		Px [kN]	Pv [kN]	Pz [kN]	Px [kN]	Pv [kN]	Pz [kN]	Px [kN]	Pv [kN]	Pz [kN]
Poz 300 - Strop I. kata	9.02	-1.13	2.83	1.35	-60.55	-92.28	1.12	-12.69	-46.01	1.23
Poz 301 - PP	7.09	0.00	0.00	0.00	0.00	0.00	0.00	0.00	0.00	0.00
Poz 301 - PP	6.28	0.00	0.00	0.00	0.00	0.00	0.00	0.00	0.00	0.00
Poz 200 - Strop prizemlja	4.68	-1.48	0.48	0.78	61.20	41.60	-0.39	12.94	23.22	0.81



Poz 201 - Strop prizemlja	4.12	3.60	-14.09	0.27	-27.19	3.49	9.86	-3.45	37.63	-1.04
Poz 204 - PP	3.20	0.00	0.00	0.00	0.00	0.00	0.00	0.00	0.00	0.00
Poz 203 - PP	2.85	0.00	0.00	0.00	0.00	0.00	0.00	0.00	0.00	0.00
Poz 202 - PP	1.75	0.00	0.00	0.00	0.00	0.00	0.00	0.00	0.00	0.00
Poz 101 - Strop podruma	-0.12	2.40	6.96	-0.26	60.31	76.27	0.83	41.64	42.05	-0.86
Poz 100 - Strop podruma	-0.57	-1.58	19.08	-0.12	121.32	86.07	5.44	6.50	-54.65	1.21
Poz 103 - PP	-1.65	0.00	0.00	0.00	0.00	0.00	0.00	0.00	0.00	0.00
Poz 102 - PP	-1.97	0.00	0.00	0.00	0.00	0.00	0.00	0.00	0.00	0.00
Poz 000 - Temelji	-3.54	0.17	1.19	-0.08	12.67	10.16	-0.68	3.74	2.21	0.33
Σ=		1.98	16.45	1.95	167.76	125.31	16.17	48.68	4.45	1.68

Nivo	Z [m]	Ton 25			Ton 26			Ton 27		
		Px [kN]	Py [kN]	Pz [kN]	Px [kN]	Py [kN]	Pz [kN]	Px [kN]	Py [kN]	Pz [kN]
Poz 300 - Strop I. kata	9.02	-35.06	127.70	-1.64	4.54	3.97	0.35	-1.62	-2.20	0.70
Poz 301 - PP	7.09	0.00	0.00	0.00	0.00	0.00	0.00	0.00	0.00	0.00
Poz 301 - PP	6.28	0.00	0.00	0.00	0.00	0.00	0.00	0.00	0.00	0.00
Poz 200 - Strop prizemlja	4.68	48.07	-75.62	-2.42	-5.43	-4.82	-0.09	-0.32	1.04	0.10
Poz 201 - Strop prizemlja	4.12	-51.35	-47.82	0.66	-1.74	7.13	0.31	0.62	0.83	-0.28
Poz 204 - PP	3.20	0.00	0.00	0.00	0.00	0.00	0.00	0.00	0.00	0.00
Poz 203 - PP	2.85	0.00	0.00	0.00	0.00	0.00	0.00	0.00	0.00	0.00
Poz 202 - PP	1.75	0.00	0.00	0.00	0.00	0.00	0.00	0.00	0.00	0.00
Poz 101 - Strop podruma	-0.12	92.53	-45.15	-0.10	-0.03	-6.97	0.12	4.06	-1.89	0.16
Poz 100 - Strop podruma	-0.57	45.61	-55.32	1.24	4.75	-7.66	-0.29	1.50	1.97	-2.29
Poz 103 - PP	-1.65	0.00	0.00	0.00	0.00	0.00	0.00	0.00	0.00	0.00
Poz 102 - PP	-1.97	0.00	0.00	0.00	0.00	0.00	0.00	0.00	0.00	0.00
Poz 000 - Temelji	-3.54	10.51	-12.44	0.58	0.09	-1.29	-0.10	0.58	0.16	-0.11
Σ=		110.30	-108.66	-1.68	2.17	-9.63	0.31	4.83	-0.08	-1.71

Nivo	Z [m]	Ton 28			Ton 29			Ton 30		
		Px [kN]	Py [kN]	Pz [kN]	Px [kN]	Py [kN]	Pz [kN]	Px [kN]	Py [kN]	Pz [kN]
Poz 300 - Strop I. kata	9.02	-5.08	-0.04	-0.11	2.96	-14.29	6.41	-0.79	-0.11	-0.12
Poz 301 - PP	7.09	0.00	0.00	0.00	0.00	0.00	0.00	0.00	0.00	0.00
Poz 301 - PP	6.28	0.00	0.00	0.00	0.00	0.00	0.00	0.00	0.00	0.00
Poz 200 - Strop prizemlja	4.68	5.74	0.32	-0.24	-15.24	-5.50	3.15	1.43	-0.20	-0.07
Poz 201 - Strop prizemlja	4.12	3.01	-0.17	0.60	7.96	-27.52	5.95	-0.74	0.02	-0.07
Poz 204 - PP	3.20	0.00	0.00	0.00	0.00	0.00	0.00	0.00	0.00	0.00
Poz 203 - PP	2.85	0.00	0.00	0.00	0.00	0.00	0.00	0.00	0.00	0.00
Poz 202 - PP	1.75	0.00	0.00	0.00	0.00	0.00	0.00	0.00	0.00	0.00
Poz 101 - Strop podruma	-0.12	2.02	-0.56	0.17	37.42	34.83	2.23	0.19	0.20	-0.04
Poz 100 - Strop podruma	-0.57	-5.48	-0.40	0.11	2.67	41.98	1.68	-0.06	0.56	-0.12
Poz 103 - PP	-1.65	0.00	0.00	0.00	0.00	0.00	0.00	0.00	0.00	0.00
Poz 102 - PP	-1.97	0.00	0.00	0.00	0.00	0.00	0.00	0.00	0.00	0.00
Poz 000 - Temelji	-3.54	0.19	-0.14	-0.02	6.38	6.11	-0.25	-0.00	0.10	0.02
Σ=		0.40	-0.99	0.51	42.16	35.61	19.18	0.02	0.56	-0.39

Aey - Potres Y (+e)

Nivo	Z [m]	Ton 1			Ton 2			Ton 3		
		Px [kN]	Py [kN]	Pz [kN]	Px [kN]	Py [kN]	Pz [kN]	Px [kN]	Py [kN]	Pz [kN]
Poz 300 - Strop I. kata	9.02	-751.54	78.29	2.07	14.77	6.58	0.22	1245.4	1846.5	-25.95
Poz 301 - PP	7.09	0.00	0.00	0.00	0.00	0.00	0.00	0.00	0.00	0.00
Poz 301 - PP	6.28	0.00	0.00	0.00	0.00	0.00	0.00	0.00	0.00	0.00
Poz 200 - Strop prizemlja	4.68	-387.93	63.51	-5.74	7.50	4.32	0.33	598.45	1175.0	-1.17
Poz 201 - Strop prizemlja	4.12	-495.41	538.39	34.35	19.53	17.63	-2.53	1264.1	3623.4	-40.68
Poz 204 - PP	3.20	0.00	0.00	0.00	0.00	0.00	0.00	0.00	0.00	0.00
Poz 203 - PP	2.85	0.00	0.00	0.00	0.00	0.00	0.00	0.00	0.00	0.00
Poz 202 - PP	1.75	0.00	0.00	0.00	0.00	0.00	0.00	0.00	0.00	0.00
Poz 101 - Strop podruma	-0.12	-175.21	146.49	0.19	15.09	6.34	-0.34	437.63	1301.0	-2.99
Poz 100 - Strop podruma	-0.57	-208.90	79.69	-12.42	130.31	8.64	-1.52	66.29	541.60	-145.60
Poz 103 - PP	-1.65	0.00	0.00	0.00	0.00	0.00	0.00	0.00	0.00	0.00
Poz 102 - PP	-1.97	0.00	0.00	0.00	0.00	0.00	0.00	0.00	0.00	0.00
Poz 000 - Temelji	-3.54	-10.97	5.66	-1.29	1.42	0.41	-0.02	38.13	93.13	2.45
Σ=		2029.97	912.02	17.16	188.62	43.92	-3.86	3650.0	8580.5	-213.94

Nivo	Z [m]	Ton 4			Ton 5			Ton 6		
		Px [kN]	Py [kN]	Pz [kN]	Px [kN]	Py [kN]	Pz [kN]	Px [kN]	Py [kN]	Pz [kN]
Poz 300 - Strop I. kata	9.02	163.01	-30.45	9.12	-677.20	562.52	-63.14	48.05	142.65	4.12
Poz 301 - PP	7.09	0.00	0.00	0.00	0.00	0.00	0.00	0.00	0.00	0.00
Poz 301 - PP	6.28	0.00	0.00	0.00	0.00	0.00	0.00	0.00	0.00	0.00
Poz 200 - Strop prizemlja	4.68	58.37	-21.23	6.80	-221.61	330.09	-45.69	8.97	78.35	2.12
Poz 201 - Strop prizemlja	4.12	17.00	146.87	-3.79	-658.51	406.48	17.39	-22.67	-155.67	-0.19
Poz 204 - PP	3.20	0.00	0.00	0.00	0.00	0.00	0.00	0.00	0.00	0.00
Poz 203 - PP	2.85	0.00	0.00	0.00	0.00	0.00	0.00	0.00	0.00	0.00
Poz 202 - PP	1.75	0.00	0.00	0.00	0.00	0.00	0.00	0.00	0.00	0.00
Poz 101 - Strop podruma	-0.12	52.11	-22.38	-0.39	-275.62	212.17	-1.67	0.22	19.78	-3.53
Poz 100 - Strop podruma	-0.57	12.19	81.26	17.23	39.34	175.49	44.33	0.25	-18.55	11.65
Poz 103 - PP	-1.65	0.00	0.00	0.00	0.00	0.00	0.00	0.00	0.00	0.00
Poz 102 - PP	-1.97	0.00	0.00	0.00	0.00	0.00	0.00	0.00	0.00	0.00
Poz 000 - Temelji	-3.54	4.74	0.71	-0.77	-28.67	25.31	-0.20	0.65	2.04	0.04
Σ=		307.42	154.79	28.20	-1822.27	1712.1	-48.98	35.48	68.60	14.22

Nivo	Z [m]	Ton 7			Ton 8			Ton 9		
		Px [kN]	Py [kN]	Pz [kN]	Px [kN]	Py [kN]	Pz [kN]	Px [kN]	Py [kN]	Pz [kN]
Poz 300 - Strop I. kata	9.02	11.95	0.07	-0.15	-7.49	125.18	6.33	1.47	0.03	-0.02
Poz 301 - PP	7.09	0.00	0.00	0.00	0.00	0.00	0.00	0.00	0.00	0.00
Poz 301 - PP	6.28	0.00	0.00	0.00	0.00	0.00	0.00	0.00	0.00	0.00
Poz 200 - Strop prizemlja	4.68	1.30	0.04	0.08	-14.27	41.10	1.64	0.05	0.01	0.01
Poz 201 - Strop prizemlja	4.12	-2.57	-0.93	-0.83	-73.07	-137.18	15.65	-0.92	-0.30	-0.09
Poz 204 - PP	3.20	0.00	0.00	0.00	0.00	0.00	0.00	0.00	0.00	0.00
Poz 203 - PP	2.85	0.00	0.00	0.00	0.00	0.00	0.00	0.00	0.00	0.00
Poz 202 - PP	1.75	0.00	0.00	0.00	0.00	0.00	0.00	0.00	0.00	0.00



Poz 101 - Strop podruma	-0.12	-6.92	3.32	-1.10	-28.43	98.57	5.01	-0.89	0.46	0.08
Poz 100 - Strop podruma	-0.57	-31.85	-0.35	-0.36	-33.49	352.40	-0.23	-3.12	-0.07	0.02
Poz 103 - PP	-1.65	0.00	0.00	0.00	0.00	0.00	0.00	0.00	0.00	0.00
Poz 102 - PP	-1.97	0.00	0.00	0.00	0.00	0.00	0.00	0.00	0.00	0.00
Poz 000 - Temelji	-3.54	-0.76	0.08	0.02	-4.61	12.52	0.80	-0.12	0.01	0.00
Σ=	-28.84	2.23	-2.34	-161.36	492.57	29.20	-3.52	0.13	0.01	0.01

Nivo	Z [m]	Ton 10			Ton 11			Ton 12		
		Px [kN]	Pv [kN]	Pz [kN]	Px [kN]	Pv [kN]	Pz [kN]	Px [kN]	Pv [kN]	Pz [kN]
Poz 300 - Strop I. kata	9.02	-57.05	-19.39	0.89	-0.43	-0.03	-0.01	-44.26	44.85	0.53
Poz 301 - PP	7.09	0.00	0.00	0.00	0.00	0.00	0.00	0.00	0.00	0.00
Poz 301 - PP	6.28	0.00	0.00	0.00	0.00	0.00	0.00	0.00	0.00	0.00
Poz 200 - Strop prizemlja	4.68	-1.52	-4.13	-0.52	0.03	-0.02	-0.01	11.23	0.39	0.13
Poz 201 - Strop prizemlja	4.12	95.17	34.56	2.65	0.86	-0.14	-0.01	132.69	-47.98	5.91
Poz 204 - PP	3.20	0.00	0.00	0.00	0.00	0.00	0.00	0.00	0.00	0.00
Poz 203 - PP	2.85	0.00	0.00	0.00	0.00	0.00	0.00	0.00	0.00	0.00
Poz 202 - PP	1.75	0.00	0.00	0.00	0.00	0.00	0.00	0.00	0.00	0.00
Poz 101 - Strop podruma	-0.12	12.40	-5.28	-0.23	0.39	0.15	-0.00	56.21	62.94	2.66
Poz 100 - Strop podruma	-0.57	6.37	17.28	3.64	0.43	0.18	-0.01	-10.54	-2.70	-16.29
Poz 103 - PP	-1.65	0.00	0.00	0.00	0.00	0.00	0.00	0.00	0.00	0.00
Poz 102 - PP	-1.97	0.00	0.00	0.00	0.00	0.00	0.00	0.00	0.00	0.00
Poz 000 - Temelji	-3.54	1.75	0.54	0.08	0.05	0.01	-0.00	7.16	2.11	-0.13
Σ=	57.13	23.60	6.51	1.35	0.16	-0.04	152.49	59.61	-7.18	-7.18

Nivo	Z [m]	Ton 13			Ton 14			Ton 15		
		Px [kN]	Pv [kN]	Pz [kN]	Px [kN]	Pv [kN]	Pz [kN]	Px [kN]	Pv [kN]	Pz [kN]
Poz 300 - Strop I. kata	9.02	37.02	-105.25	-3.93	70.78	-24.48	4.77	-42.53	-116.38	-3.75
Poz 301 - PP	7.09	0.00	0.00	0.00	0.00	0.00	0.00	0.00	0.00	0.00
Poz 301 - PP	6.28	0.00	0.00	0.00	0.00	0.00	0.00	0.00	0.00	0.00
Poz 200 - Strop prizemlja	4.68	-1.95	-5.42	-0.72	-27.76	0.32	1.81	0.98	-3.35	-0.74
Poz 201 - Strop prizemlja	4.12	-37.27	15.92	-8.19	-222.79	111.22	6.76	149.37	-41.54	0.39
Poz 204 - PP	3.20	0.00	0.00	0.00	0.00	0.00	0.00	0.00	0.00	0.00
Poz 203 - PP	2.85	0.00	0.00	0.00	0.00	0.00	0.00	0.00	0.00	0.00
Poz 202 - PP	1.75	0.00	0.00	0.00	0.00	0.00	0.00	0.00	0.00	0.00
Poz 101 - Strop podruma	-0.12	-24.03	106.03	-3.89	-108.26	100.80	4.07	80.53	410.73	5.06
Poz 100 - Strop podruma	-0.57	-16.00	70.82	13.29	11.47	-45.12	-23.56	12.04	6.99	7.35
Poz 103 - PP	-1.65	0.00	0.00	0.00	0.00	0.00	0.00	0.00	0.00	0.00
Poz 102 - PP	-1.97	0.00	0.00	0.00	0.00	0.00	0.00	0.00	0.00	0.00
Poz 000 - Temelji	-3.54	-1.66	3.85	-0.12	-15.09	6.60	0.33	11.54	13.20	-0.92
Σ=	-43.89	85.95	-3.56	-291.64	149.35	-5.82	211.92	269.64	7.39	7.39

Nivo	Z [m]	Ton 16			Ton 17			Ton 18		
		Px [kN]	Pv [kN]	Pz [kN]	Px [kN]	Pv [kN]	Pz [kN]	Px [kN]	Pv [kN]	Pz [kN]
Poz 300 - Strop I. kata	9.02	4.22	-10.13	-0.75	34.06	12.20	5.68	2.87	-6.06	-1.48
Poz 301 - PP	7.09	0.00	0.00	0.00	0.00	0.00	0.00	0.00	0.00	0.00
Poz 301 - PP	6.28	0.00	0.00	0.00	0.00	0.00	0.00	0.00	0.00	0.00
Poz 200 - Strop prizemlja	4.68	-0.21	2.60	-0.40	-15.97	-3.92	2.69	1.05	-3.97	-0.46
Poz 201 - Strop prizemlja	4.12	-5.39	11.51	-0.54	-73.40	-48.25	1.59	3.44	8.86	-1.50
Poz 204 - PP	3.20	0.00	0.00	0.00	0.00	0.00	0.00	0.00	0.00	0.00
Poz 203 - PP	2.85	0.00	0.00	0.00	0.00	0.00	0.00	0.00	0.00	0.00
Poz 202 - PP	1.75	0.00	0.00	0.00	0.00	0.00	0.00	0.00	0.00	0.00
Poz 101 - Strop podruma	-0.12	-3.50	-5.58	-0.25	-66.71	60.23	0.22	-6.23	-3.96	-0.59
Poz 100 - Strop podruma	-0.57	-1.74	2.67	0.29	-5.87	6.81	7.36	-8.06	7.10	0.57
Poz 103 - PP	-1.65	0.00	0.00	0.00	0.00	0.00	0.00	0.00	0.00	0.00
Poz 102 - PP	-1.97	0.00	0.00	0.00	0.00	0.00	0.00	0.00	0.00	0.00
Poz 000 - Temelji	-3.54	-0.36	0.05	0.01	-8.31	1.50	0.35	-0.30	0.09	0.01
Σ=	-6.98	1.14	-1.64	-136.20	28.57	17.89	-7.23	2.07	-3.46	-3.46

Nivo	Z [m]	Ton 19			Ton 20			Ton 21		
		Px [kN]	Pv [kN]	Pz [kN]	Px [kN]	Pv [kN]	Pz [kN]	Px [kN]	Pv [kN]	Pz [kN]
Poz 300 - Strop I. kata	9.02	5.07	19.71	3.23	0.26	0.00	-0.01	9.81	-54.48	-3.49
Poz 301 - PP	7.09	0.00	0.00	0.00	0.00	0.00	0.00	0.00	0.00	0.00
Poz 301 - PP	6.28	0.00	0.00	0.00	0.00	0.00	0.00	0.00	0.00	0.00
Poz 200 - Strop prizemlja	4.68	-10.12	0.81	1.35	-0.13	0.03	-0.00	13.23	-2.49	-1.69
Poz 201 - Strop prizemlja	4.12	17.44	-12.55	1.05	-0.62	-0.84	-0.17	-83.36	4.69	1.62
Poz 204 - PP	3.20	0.00	0.00	0.00	0.00	0.00	0.00	0.00	0.00	0.00
Poz 203 - PP	2.85	0.00	0.00	0.00	0.00	0.00	0.00	0.00	0.00	0.00
Poz 202 - PP	1.75	0.00	0.00	0.00	0.00	0.00	0.00	0.00	0.00	0.00
Poz 101 - Strop podruma	-0.12	-28.44	-9.84	-0.18	-0.45	-1.03	-0.07	62.91	46.49	-0.03
Poz 100 - Strop podruma	-0.57	-18.99	23.75	-1.75	0.61	2.05	0.46	38.46	107.10	10.41
Poz 103 - PP	-1.65	0.00	0.00	0.00	0.00	0.00	0.00	0.00	0.00	0.00
Poz 102 - PP	-1.97	0.00	0.00	0.00	0.00	0.00	0.00	0.00	0.00	0.00
Poz 000 - Temelji	-3.54	-2.19	1.44	0.06	-0.03	0.02	0.01	2.26	6.31	-0.38
Σ=	-37.22	23.32	3.77	-0.36	0.23	0.21	43.31	107.63	6.43	6.43

Nivo	Z [m]	Ton 22			Ton 23			Ton 24		
		Px [kN]	Pv [kN]	Pz [kN]	Px [kN]	Pv [kN]	Pz [kN]	Px [kN]	Pv [kN]	Pz [kN]
Poz 300 - Strop I. kata	9.02	-9.42	23.48	11.21	-45.23	-68.93	0.83	-1.16	-4.20	0.11
Poz 301 - PP	7.09	0.00	0.00	0.00	0.00	0.00	0.00	0.00	0.00	0.00
Poz 301 - PP	6.28	0.00	0.00	0.00	0.00	0.00	0.00	0.00	0.00	0.00
Poz 200 - Strop prizemlja	4.68	-12.25	3.99	6.49	45.71	31.07	-0.29	1.18	2.12	0.07
Poz 201 - Strop prizemlja	4.12	29.91	-116.99	2.26	-20.31	2.60	7.36	-0.32	3.44	-0.09
Poz 204 - PP	3.20	0.00	0.00	0.00	0.00	0.00	0.00	0.00	0.00	0.00
Poz 203 - PP	2.85	0.00	0.00	0.00	0.00	0.00	0.00	0.00	0.00	0.00
Poz 202 - PP	1.75	0.00	0.00	0.00	0.00	0.00	0.00	0.00	0.00	0.00
Poz 101 - Strop podruma	-0.12	19.96	57.81	-2.19	45.05	56.97	0.62	3.80	3.84	-0.08
Poz 100 - Strop podruma	-0.57	-13.15	158.43	-0.97	90.62	64.29	4.06	0.59	-4.99	0.11
Poz 103 - PP	-1.65	0.00	0.00	0.00	0.00	0.00	0.00	0.00	0.00	0.00
Poz 102 - PP	-1.97	0.00	0.00	0.00	0.00	0.00	0.00	0.00	0.00	0.00
Poz 000 - Temelji	-3.54	1.40	9.89	-0.63	9.47	7.59	-0.51	0.34	0.20	0.03
Σ=	16.45	136.60	16.16	125.31	93.60	12.08	4.45	0.41	0.15	0.15



Nivo	Z [m]	Ton 25			Ton 26			Ton 27		
		Px [kN]	Py [kN]	Pz [kN]	Px [kN]	Py [kN]	Pz [kN]	Px [kN]	Py [kN]	Pz [kN]
Poz 300 - Strop I. kata	9.02	34.54	-125.80	1.61	-20.15	-17.66	-1.57	0.03	0.04	-0.01
Poz 301 - PP	7.09	0.00	0.00	0.00	0.00	0.00	0.00	0.00	0.00	0.00
Poz 301 - PP	6.28	0.00	0.00	0.00	0.00	0.00	0.00	0.00	0.00	0.00
Poz 200 - Strop prizemlja	4.68	-47.35	74.50	2.38	24.15	21.42	0.41	0.01	-0.02	-0.00
Poz 201 - Strop prizemlja	4.12	50.59	47.11	-0.65	7.75	-31.67	-1.40	-0.01	-0.01	0.00
Poz 204 - PP	3.20	0.00	0.00	0.00	0.00	0.00	0.00	0.00	0.00	0.00
Poz 203 - PP	2.85	0.00	0.00	0.00	0.00	0.00	0.00	0.00	0.00	0.00
Poz 202 - PP	1.75	0.00	0.00	0.00	0.00	0.00	0.00	0.00	0.00	0.00
Poz 101 - Strop podruma	-0.12	-91.16	44.48	0.10	0.16	30.97	-0.53	-0.07	0.03	-0.00
Poz 100 - Strop podruma	-0.57	-44.93	54.50	-1.22	-21.12	34.02	1.27	-0.03	-0.03	0.04
Poz 103 - PP	-1.65	0.00	0.00	0.00	0.00	0.00	0.00	0.00	0.00	0.00
Poz 102 - PP	-1.97	0.00	0.00	0.00	0.00	0.00	0.00	0.00	0.00	0.00
Poz 000 - Temelji	-3.54	-10.35	12.26	-0.57	-0.41	5.71	0.43	-0.01	-0.00	0.00
Σ=		-108.66	107.04	1.65	-9.63	42.80	-1.39	-0.08	0.00	0.03

Nivo	Z [m]	Ton 28			Ton 29			Ton 30		
		Px [kN]	Py [kN]	Pz [kN]	Px [kN]	Py [kN]	Pz [kN]	Px [kN]	Py [kN]	Pz [kN]
Poz 300 - Strop I. kata	9.02	12.66	0.10	0.26	2.50	-12.08	5.42	-19.72	-2.80	-2.90
Poz 301 - PP	7.09	0.00	0.00	0.00	0.00	0.00	0.00	0.00	0.00	0.00
Poz 301 - PP	6.28	0.00	0.00	0.00	0.00	0.00	0.00	0.00	0.00	0.00
Poz 200 - Strop prizemlja	4.68	-14.31	-0.80	0.60	-12.87	-4.65	2.66	35.48	-4.87	-1.62
Poz 201 - Strop prizemlja	4.12	-7.50	0.42	-1.49	6.73	-23.25	5.03	-18.47	0.38	-1.63
Poz 204 - PP	3.20	0.00	0.00	0.00	0.00	0.00	0.00	0.00	0.00	0.00
Poz 203 - PP	2.85	0.00	0.00	0.00	0.00	0.00	0.00	0.00	0.00	0.00
Poz 202 - PP	1.75	0.00	0.00	0.00	0.00	0.00	0.00	0.00	0.00	0.00
Poz 101 - Strop podruma	-0.12	-5.04	1.40	-0.43	31.61	29.43	1.88	4.64	4.87	-1.05
Poz 100 - Strop podruma	-0.57	13.66	0.99	-0.27	2.25	35.47	1.42	-1.38	13.79	-2.98
Poz 103 - PP	-1.65	0.00	0.00	0.00	0.00	0.00	0.00	0.00	0.00	0.00
Poz 102 - PP	-1.97	0.00	0.00	0.00	0.00	0.00	0.00	0.00	0.00	0.00
Poz 000 - Temelji	-3.54	-0.47	0.36	0.06	5.39	5.16	-0.21	-0.00	2.54	0.55
Σ=		-0.99	2.47	-1.27	35.61	30.08	16.20	0.56	13.91	-9.63

Faktori participacije - Relativno učešće

Ton \ Naziv	1. Aex - Pot1	2. Aex - Pot2	3. Aey - Pot3	4. Aey - Pot4
1	0.363	0.363	0.069	0.069
2	0.065	0.065	0.003	0.003
3	0.125	0.125	0.653	0.653
4	0.049	0.049	0.012	0.012
5	0.156	0.156	0.130	0.130
6	0.001	0.001	0.005	0.005
7	0.030	0.030	0.000	0.000
8	0.004	0.004	0.037	0.037
9	0.007	0.007	0.000	0.000
10	0.011	0.011	0.002	0.002
11	0.001	0.001	0.000	0.000
12	0.031	0.031	0.005	0.005
13	0.002	0.002	0.007	0.007
14	0.046	0.046	0.011	0.011
15	0.013	0.013	0.021	0.021
16	0.003	0.003	0.000	0.000
17	0.052	0.052	0.002	0.002
18	0.002	0.002	0.000	0.000
19	0.005	0.005	0.002	0.002
20	0.000	0.000	0.000	0.000
21	0.001	0.001	0.008	0.008
22	0.000	0.000	0.010	0.010
23	0.013	0.013	0.007	0.007
24	0.004	0.004	0.000	0.000
25	0.009	0.009	0.008	0.008
26	0.000	0.000	0.003	0.003
27	0.000	0.000	0.000	0.000
28	0.000	0.000	0.000	0.000
29	0.003	0.003	0.002	0.002
30	0.000	0.000	0.001	0.001

Faktori participacije - Sudjelujuće mase

Ton	U [α=0°]	U [α=90°]
1	28.03	5.66
2	4.88	0.26
3	9.60	53.03
4	3.88	0.98
5	12.69	11.20
6	0.12	0.47
7	2.84	0.02
8	0.41	3.78
9	0.73	0.00
10	1.19	0.20
11	0.09	0.00
12	3.50	0.53
13	0.20	0.75
14	5.17	1.36
15	1.46	2.36
16	0.39	0.01
17	6.04	0.27
18	0.23	0.02
19	0.55	0.21



Faktori participacije - Sudjelujuće mase

Ton	U [α=0°]	U [α=90°]
20	0.01	0.00
21	0.16	1.01
22	0.02	1.37
23	1.70	0.95
24	0.49	0.00
25	1.15	1.12
26	0.02	0.45
27	0.05	0.00
28	0.00	0.03
29	0.47	0.34
30	0.00	0.16
ΣU (%)	86.08	86.54

Poprečne sile u tlocrtu

Slučaj opterećenja	Kut α[°]	VtB[kN] (Modal)
Aex - Potres X	0	8302.31
Aey - Potres Y	90	7490.38

Analiza utjecaja 2. reda i kontrola pomaka

Opći podaci konstrukcije za EC8 (Capacity design)

EC 2 (EN 1992-1-1:2004)

Klasa duktilnosti DCM

Nenoseći elementi od krutih materijala koji su vezani za konstrukciju

Koeficijent osjetljivosti - 7. Aex - Potres X (+e) (0°)

Nivo	Z[m]	Visina[m]	Težina[kN]	Seiz.s.[kN]	Δs[mm]	θ
Poz 300 - Strop I. kata	9.02	4.34	8564.00	2314.89	2.55	0.002
Poz 200 - Strop prizemlja	4.68	0.56	15344.55	3326.44	1.76	0.015
Poz 201 - Strop prizemlja	4.12	4.24	31761.31	5021.91	1.26	0.002
Poz 101 - Strop podruma	-0.12	0.45	45891.97	5865.37	4.77	0.083
Poz 100 - Strop podruma	-0.57	2.97	54676.99	6655.95	5.45	0.015

Dvojni sustavi sa dominantnim okvirima

Uvjet duktilnosti (4.29): $\Sigma M_{Rc} \geq 1.300 \times \Sigma M_{Rb}$

Faktor ponašanja = 1.50

Najveći koeficijent osjetljivosti $\theta = 0.083$ (Poz 101 - Strop podruma, Z = -0.12 m)

Utjecaji drugoga reda se ne uzimaju u obzir.

Koeficijent osjetljivosti - 9. Aey - Potres Y (+e) (90°)

Nivo	Z[m]	Visina[m]	Težina[kN]	Seiz.s.[kN]	Δs[mm]	θ
Poz 300 - Strop I. kata	9.02	4.34	8564.00	2160.80	0.89	0.001
Poz 200 - Strop prizemlja	4.68	0.56	15344.55	3492.04	1.39	0.011
Poz 201 - Strop prizemlja	4.12	4.24	31761.31	7351.35	2.65	0.003
Poz 101 - Strop podruma	-0.12	0.45	45891.97	8784.41	0.53	0.006
Poz 100 - Strop podruma	-0.57	2.97	54676.99	9510.74	1.33	0.003

Dvojni sustavi sa dominantnim okvirima

Uvjet duktilnosti (4.29): $\Sigma M_{Rc} \geq 1.300 \times \Sigma M_{Rb}$

Faktor ponašanja = 1.50

Najveći koeficijent osjetljivosti $\theta = 0.011$ (Poz 200 - Strop prizemlja, Z = 4.68 m)

Utjecaji drugoga reda se ne uzimaju u obzir.

Međukatni pomaci - 11. SRSS: MAX(VII,VIII)+MAX(IX,X)

Nivo	Z[m]	Visina[m]	dr(0°)[mm]	dr(90°)[mm]	dr.k[mm]	dlim[mm]
Poz 300 - Strop I. kata	9.02	4.34	2.57	0.89	2.72	43.40
Poz 200 - Strop prizemlja	4.68	0.56	1.89	1.39	2.35	5.60
Poz 100 - Strop podruma	-0.57	2.97	5.45	1.33	5.61	29.70

Uvjet ograničenja međukatnog pomaka je ispunjen.

Geometrijski uvjet za grede 5.4.1.2.1 - (2) [ograničenje ekscentriciteta grede na spoju sa stupom]
Uvjet je ispunjen.

Geometrijski uvjet za grede 5.4.1.2.1 - (3) [ograničenje širine grede na spoju sa stupom]
Uvjet je ispunjen.

Geometrijski uvjet za grede 5.4.1.2.5 - (2a) [ekscentricitet]
Uvjet je ispunjen.

Geometrijski uvjet za grede 5.4.1.2.5 - (2b) [broj ležajeva]
Uvjet je ispunjen.



C.3.3.5 STATIČKI PRORAČUN NOSIVE KONSTRUKCIJE - DJEČJI VRTIĆ

PRIKAZ GEOMETRIJE

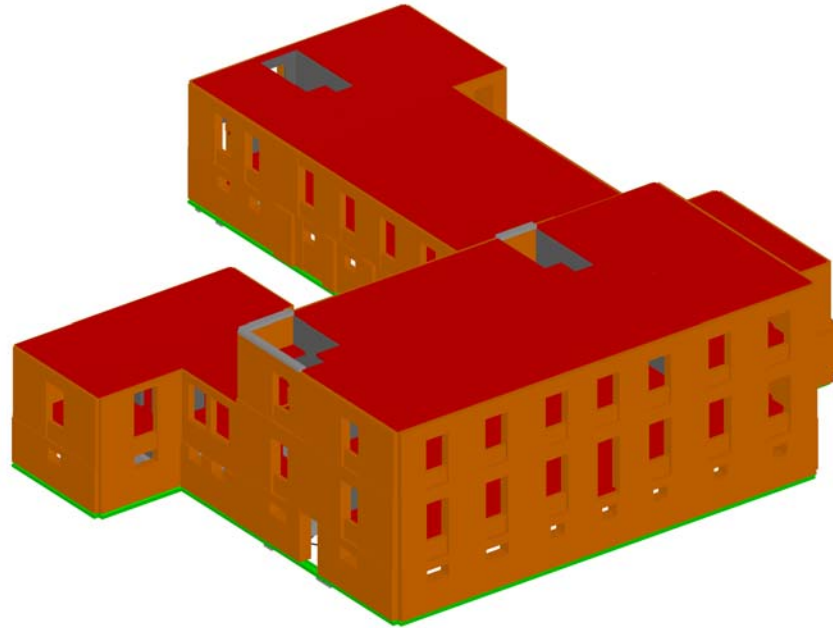

Izometrija

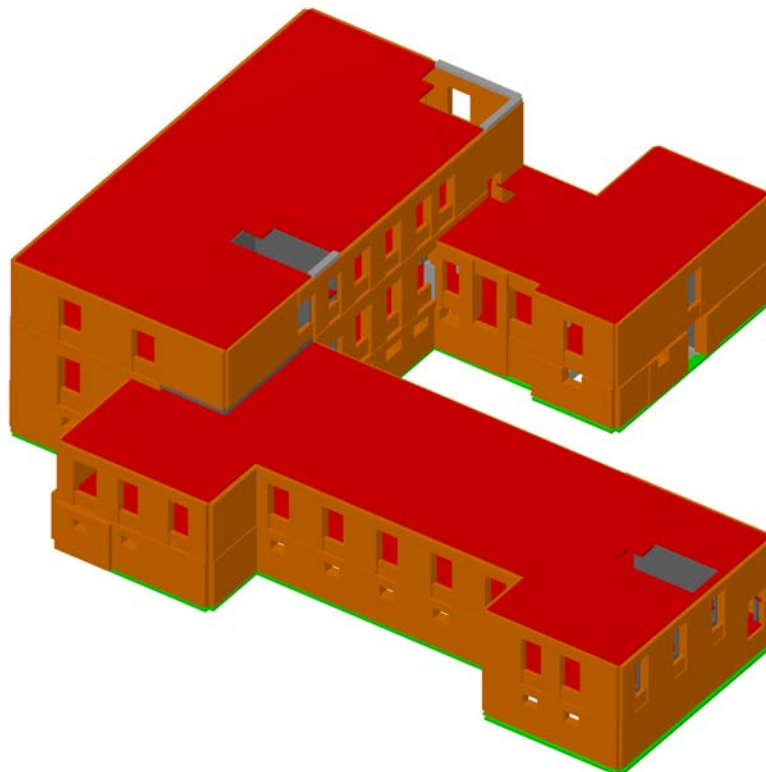

Izometrija



Prikaz upisanih nivoa u modelu i karakteristika štapnih i plošnih elemenata

Shema nivoa

Naziv	z [m]	h [m]
Poz 300 - Strop I. kata	9.02	1.93
Poz 301 - PP	7.09	0.81
Poz 301 - PP	6.28	1.60
Poz 200 - Strop prizemlja	4.68	0.56
Poz 201 - Strop prizemlja	4.12	0.92
Poz 204 - PP	3.20	0.35
Poz 203 - PP	2.85	1.10

Naziv	z [m]	h [m]
Poz 202 - PP	1.75	1.87
Poz 101 - Strop podruma	-0.12	0.45
Poz 100 - Strop podruma	-0.57	1.08
Poz 103 - PP	-1.65	0.32
Poz 102 - PP	-1.97	1.57
Poz 000 - Temelji	-3.54	

Tabela materijala

No	Naziv materijala	E[kN/m ²]	μ	γ [kN/m ³]	α [1/C]	Em[kN/m ²]	μ m
1	C 25/30	3.100e+7	0.20	25.00	1.000e-5	3.100e+7	0.20
2	Staro žiđe	8.000e+5	0.25	17.00	1.000e-5	8.000e+5	0.25

Setovi ploča

No	d[m]	e[m]	Materijal	Tip proračuna	Ortotropija	E2[kN/m ²]	G[kN/m ²]	α
<1>	0.200	0.100	1	Tanka ploča	Izotropna			
<2>	0.240	0.120	1	Tanka ploča	Izotropna			
<3>	0.400	0.200	1	Tanka ploča	Izotropna			
<4>	0.250	0.125	1	Tanka ploča	Izotropna			
	ST: Em x 1, E x 0.01, γ x 1; SE: Em x 0.5, E x 1, γ x 1;							
<5>	0.200	0.100	1	Tanka ploča	Izotropna			
	ST: Em x 1, E x 0.01, γ x 1; SE: Em x 0.5, E x 1, γ x 1;							
<6>	0.350	0.175	1	Tanka ploča	Izotropna			
	ST: Em x 1, E x 0.01, γ x 1; SE: Em x 0.5, E x 1, γ x 1;							
<7>	0.300	0.150	2	Opeka/Blokovi	Izotropna			
	ST: Em x 1, E x 0.01, γ x 1; SE: Em x 0.5, E x 1, γ x 1;							
<8>	0.450	0.225	2	Opeka/Blokovi	Izotropna			
	ST: Em x 1, E x 0.01, γ x 1; SE: Em x 0.5, E x 1, γ x 1;							
<9>	0.500	0.250	2	Opeka/Blokovi	Izotropna			
	ST: Em x 1, E x 0.01, γ x 1; SE: Em x 0.5, E x 1, γ x 1;							
<10>	0.550	0.275	2	Opeka/Blokovi	Izotropna			
	ST: Em x 1, E x 0.01, γ x 1; SE: Em x 0.5, E x 1, γ x 1;							
<11>	0.600	0.300	2	Opeka/Blokovi	Izotropna			
	ST: Em x 1, E x 0.01, γ x 1; SE: Em x 0.5, E x 1, γ x 1;							
<12>	0.650	0.325	2	Opeka/Blokovi	Izotropna			
	ST: Em x 1, E x 0.01, γ x 1; SE: Em x 0.5, E x 1, γ x 1;							
<13>	0.700	0.350	2	Opeka/Blokovi	Izotropna			
	ST: Em x 1, E x 0.01, γ x 1; SE: Em x 0.5, E x 1, γ x 1;							
<14>	0.750	0.375	2	Opeka/Blokovi	Izotropna			
	ST: Em x 1, E x 0.01, γ x 1; SE: Em x 0.5, E x 1, γ x 1;							
<15>	0.800	0.400	2	Opeka/Blokovi	Izotropna			
	ST: Em x 1, E x 0.01, γ x 1; SE: Em x 0.5, E x 1, γ x 1;							
<16>	0.850	0.425	2	Opeka/Blokovi	Izotropna			
	ST: Em x 1, E x 0.01, γ x 1; SE: Em x 0.5, E x 1, γ x 1;							
<17>	0.900	0.450	2	Opeka/Blokovi	Izotropna			
	ST: Em x 1, E x 0.01, γ x 1; SE: Em x 0.5, E x 1, γ x 1;							
<18>	1.000	0.500	2	Opeka/Blokovi	Izotropna			
	ST: Em x 1, E x 0.01, γ x 1; SE: Em x 0.5, E x 1, γ x 1;							
<19>	1.100	0.550	2	Opeka/Blokovi	Izotropna			
	ST: Em x 1, E x 0.01, γ x 1; SE: Em x 0.5, E x 1, γ x 1;							
<20>	1.300	0.650	2	Opeka/Blokovi	Izotropna			
	ST: Em x 1, E x 0.01, γ x 1; SE: Em x 0.5, E x 1, γ x 1;							
<21>	1.450	0.725	2	Opeka/Blokovi	Izotropna			
	ST: Em x 1, E x 0.01, γ x 1; SE: Em x 0.5, E x 1, γ x 1;							

Setovi linijskih ležajeva

Set	K,R1	K,R2	K,R3	K,M1	Tlo [m]
1	1.200e+4	1.200e+4	1.200e+4		0.400
2	1.200e+4	1.200e+4	1.200e+4		0.600
3	1.200e+4	1.200e+4	1.200e+4		0.800
4	1.200e+4	1.200e+4	1.200e+4		1.000
5	1.200e+4	1.200e+4	1.200e+4		1.200
6	1.200e+4	1.200e+4	1.200e+4		1.400
7	2.400e+4	2.400e+4	2.400e+4		0.600
8	2.400e+4	2.400e+4	2.400e+4		0.650
9	2.400e+4	2.400e+4	2.400e+4		0.700
10	2.400e+4	2.400e+4	2.400e+4		0.750
11	2.400e+4	2.400e+4	2.400e+4		0.800
12	2.400e+4	2.400e+4	2.400e+4		0.850
13	2.400e+4	2.400e+4	2.400e+4		0.900
14	2.400e+4	2.400e+4	2.400e+4		1.000
15	2.400e+4	2.400e+4	2.400e+4		1.100
16	2.400e+4	2.400e+4	2.400e+4		1.500

U ispisu horizontalnih konstrukcijskih elemenata, crtkana linija u ispisu geometrije predstavlja zid IZNAD ploče, a puna linija zid ISPOD ploče.

U ispisu vertikalnih konstrukcijskih elemenata, crtkana linija u ispisu geometrije predstavlja zid ISPRED promatranog okvira, a puna linija zid IZA promatranog okvira.



Prikaz horizontalnih elemenata konstrukcije

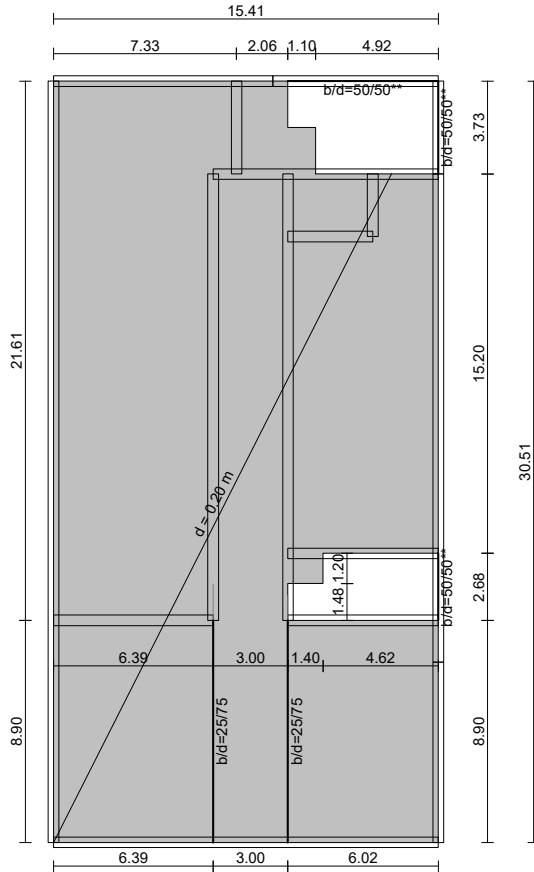

Nivo: Poz 300 - Strop I. kata [9.02 m]

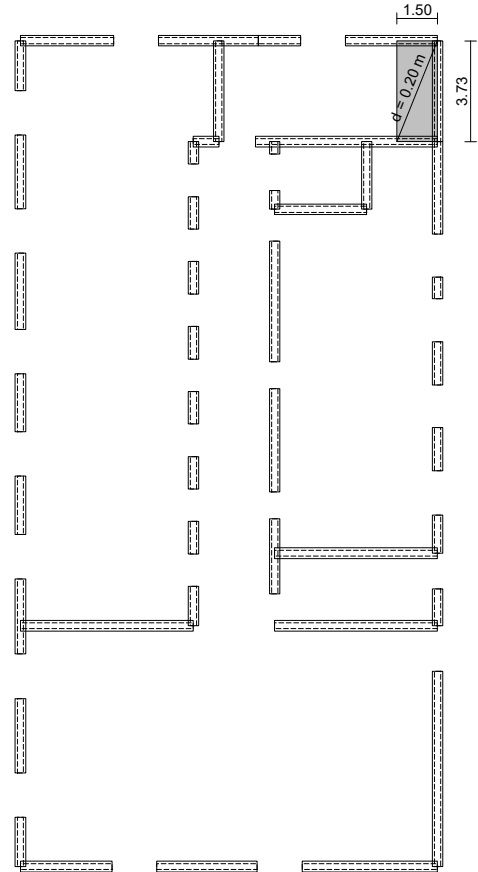

Nivo: Poz 301 - PP [7.09 m]

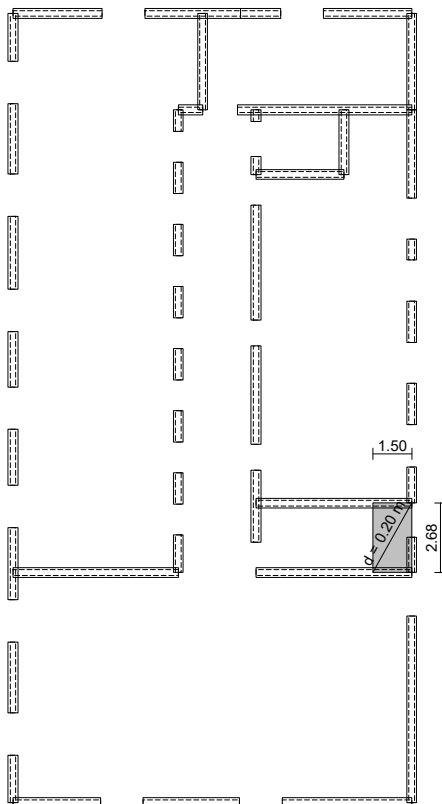

Nivo: Poz 301 - PP [6.28 m]

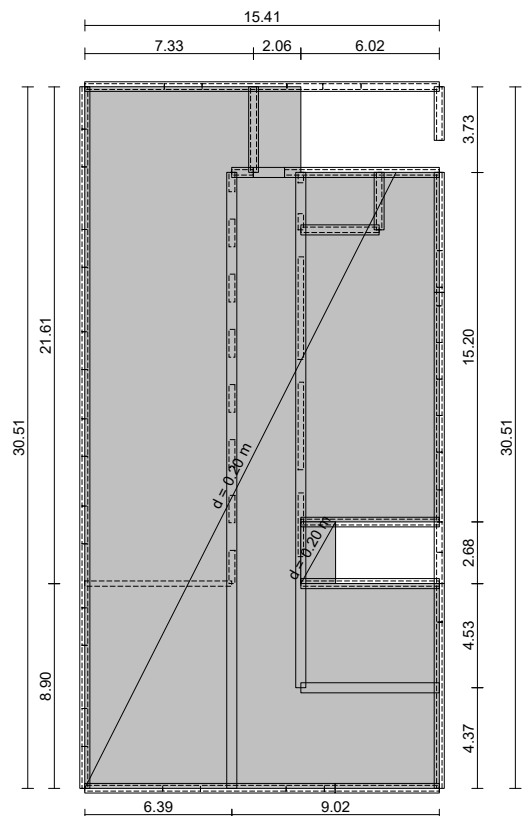

Nivo: Poz 200 - Strop prizemlja [4.68 m]

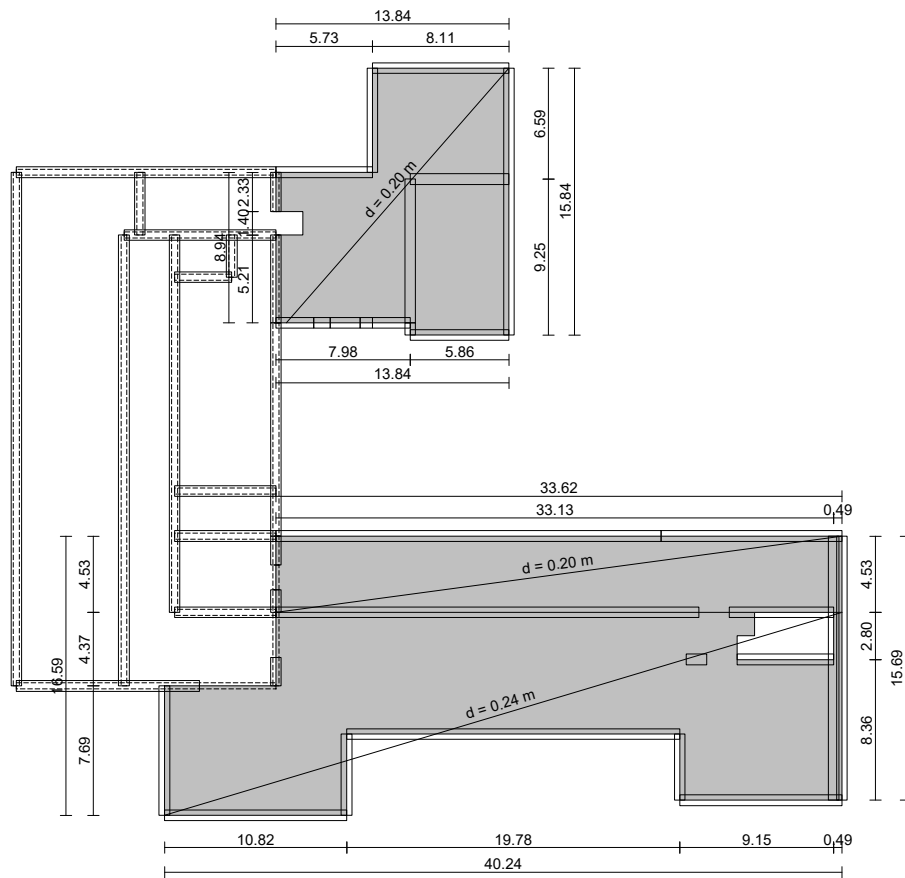

Nivo: Poz 201 - Strop prizemlja [4.12 m]

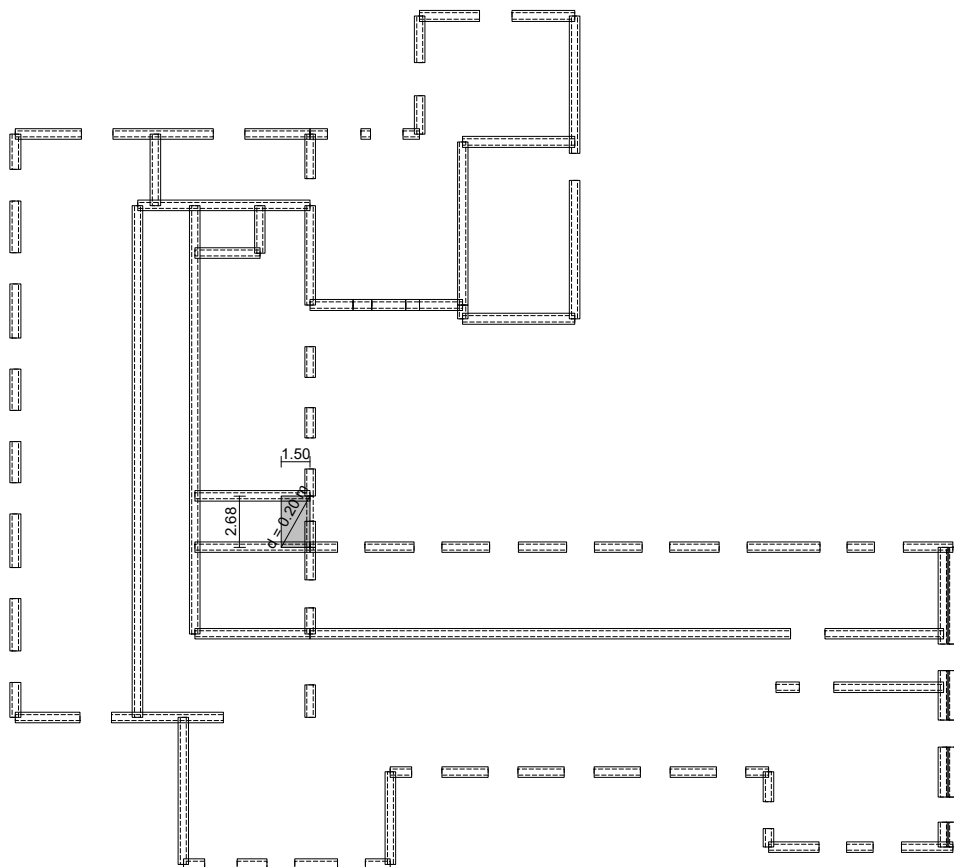

Nivo: Poz 204 - PP [3.20 m]



**RADIONICA
STATIKE**

Ulica Andrije Kačića
Miošića 22, 10000 Zagreb

GRAĐEVINA: **CENTAR ZA KULTURU ZDRAVLJA - REKONSTRUKCIJA
DVORCA JANKOVIĆ U CABUNI**, k.č.br. 607/2, k.o. Cabuna

INVESTITOR: **VIROVITIČKO-PODRAVSKA ŽUPANIJA**
Trg Ljudevita Patačića 1, 33000 Virovitica, OIB: 93362201007

Stranica:
173

Datum:
lipanj 2020.

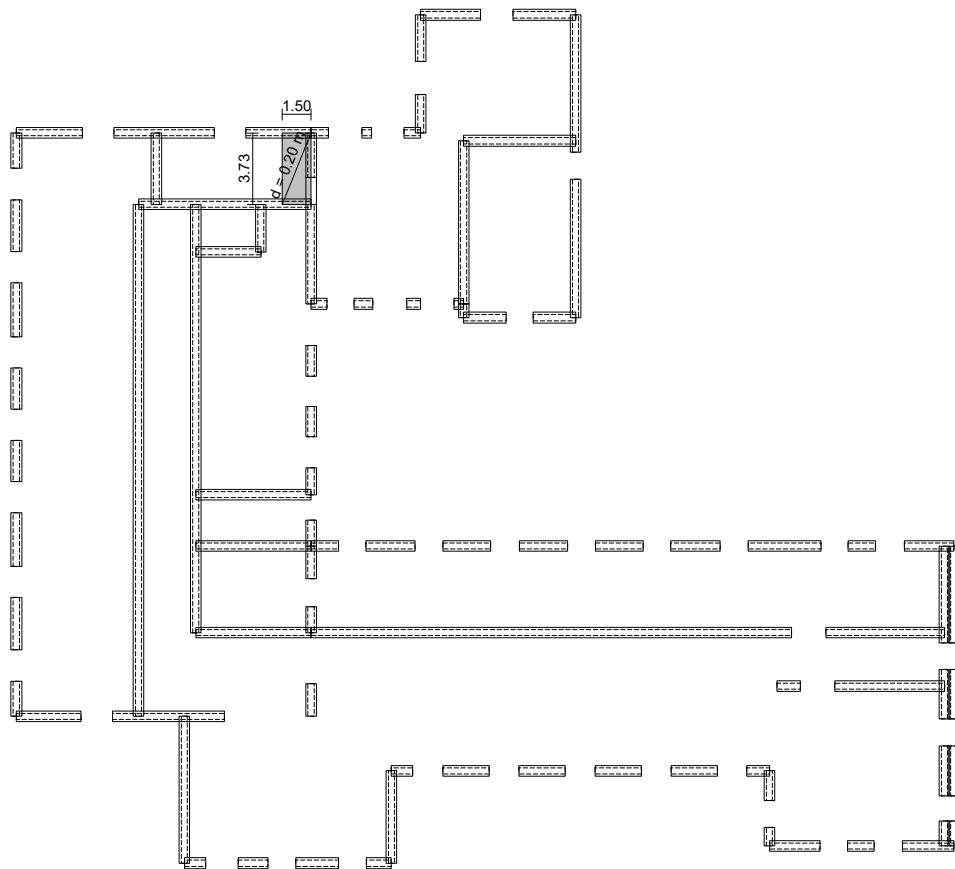

Nivo: Poz 203 - PP [2.85 m]

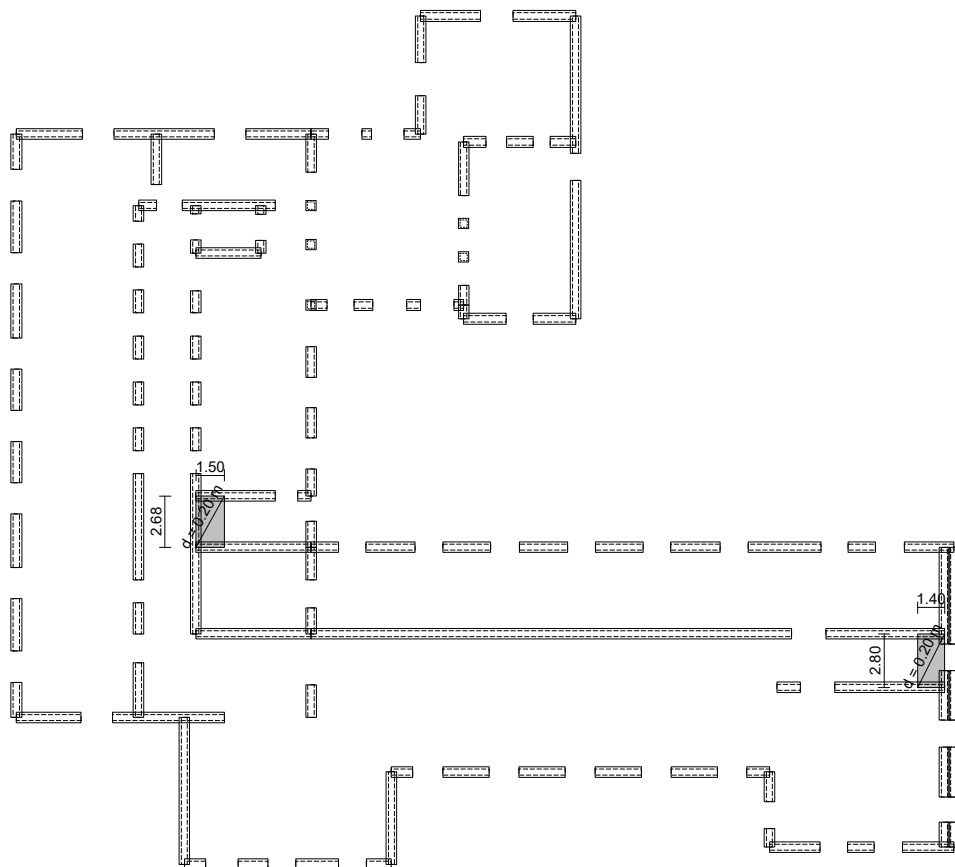

Nivo: Poz 202 - PP [1.75 m]

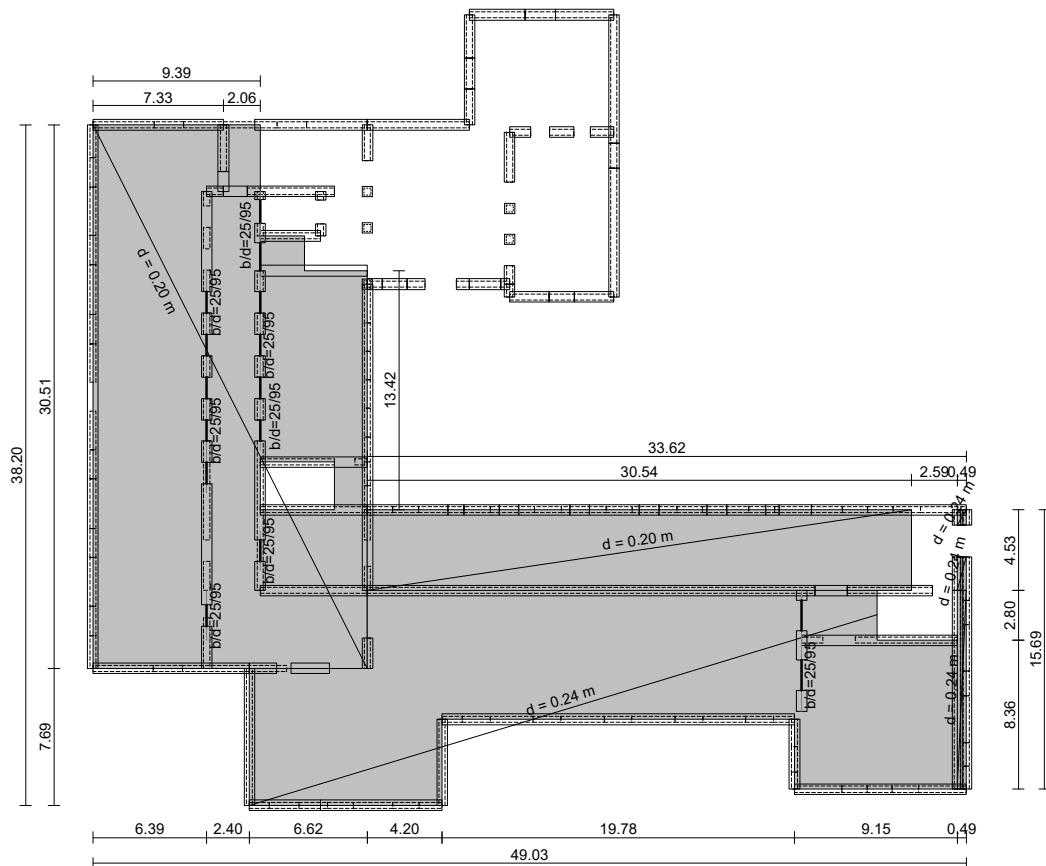

Nivo: Poz 101 - Strop podruma [-0.12 m]

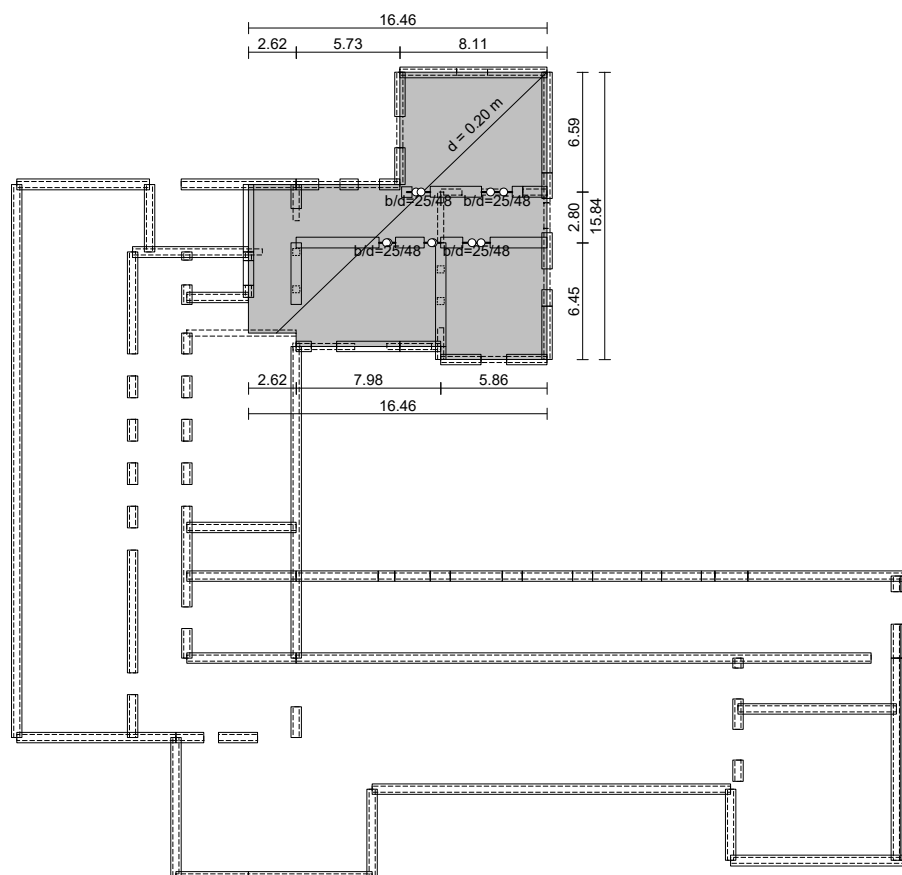

Nivo: Poz 100 - Strop podruma [-0.57 m]

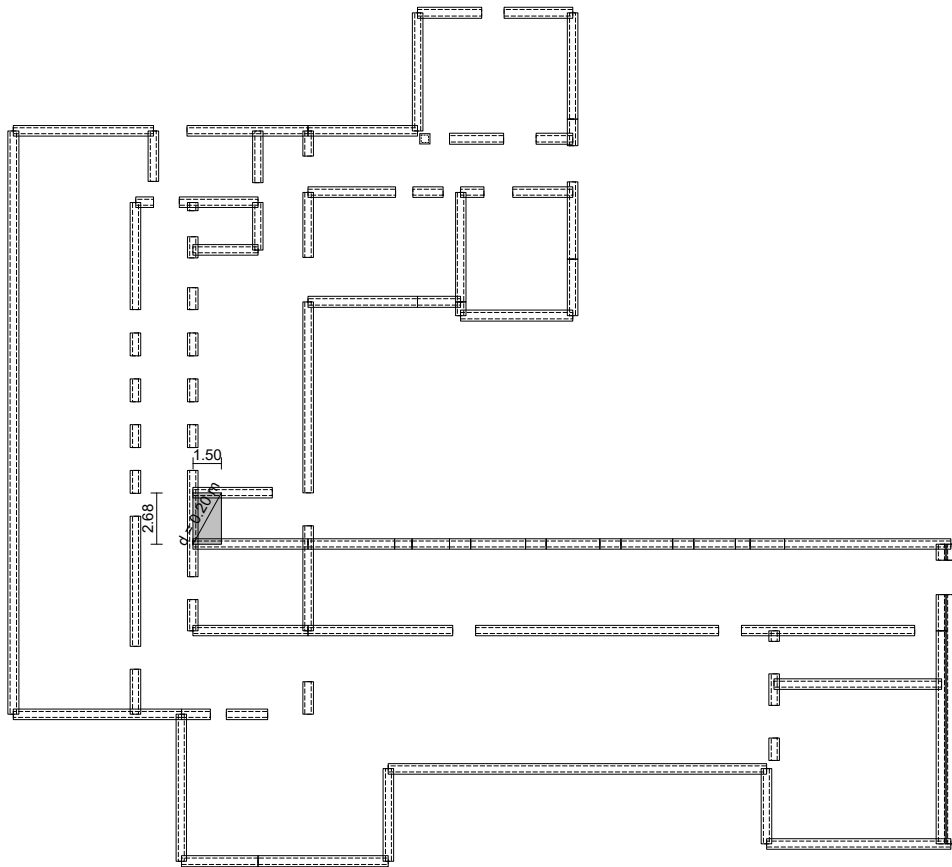

Nivo: Poz 103 - PP [-1.65 m]

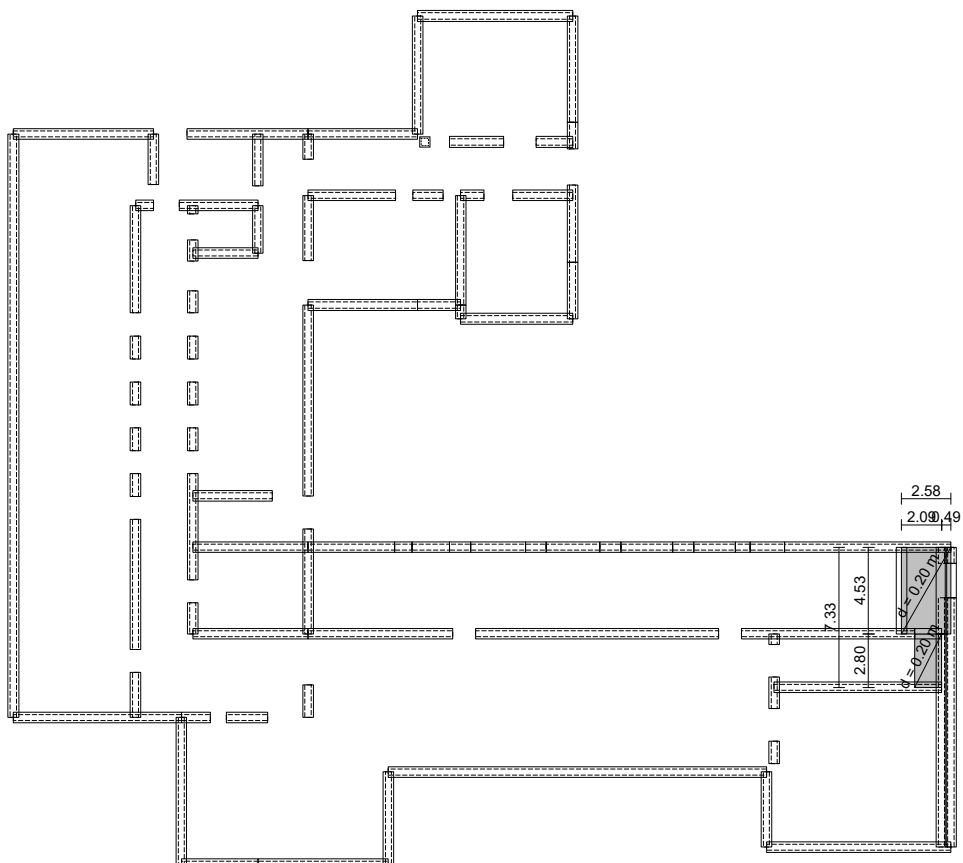

Nivo: Poz 102 - PP [-1.97 m]

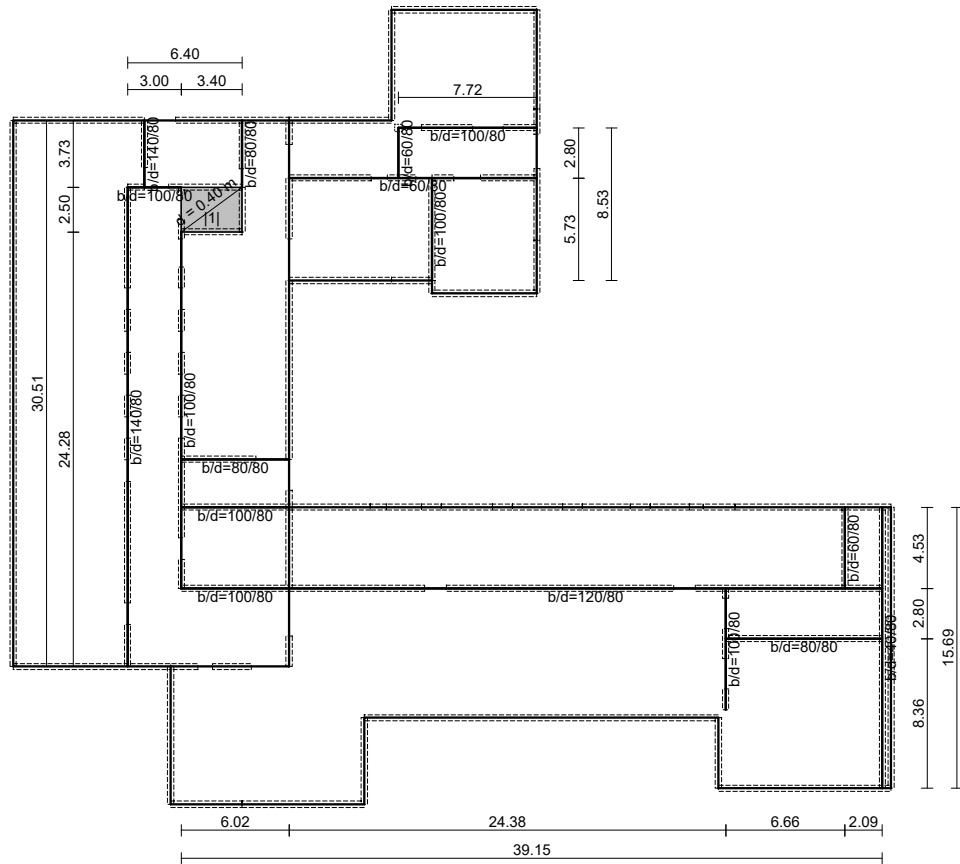

Nivo: Poz 000 - Temelji [-3.54 m]

Prikaz vertikalnih elemenata konstrukcije

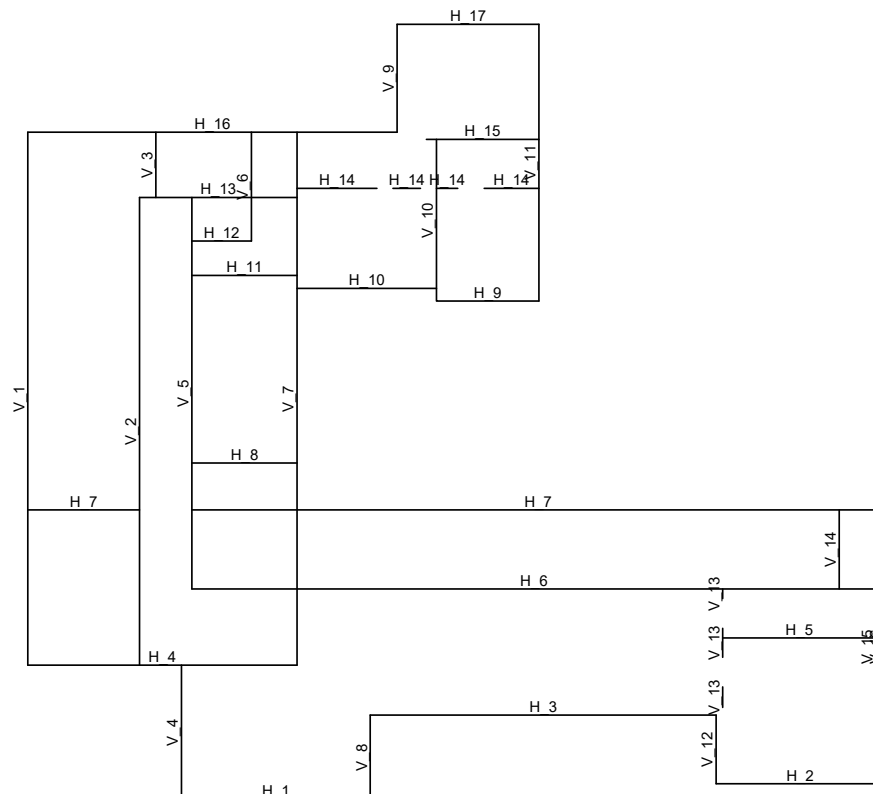

Dispozicija okvira

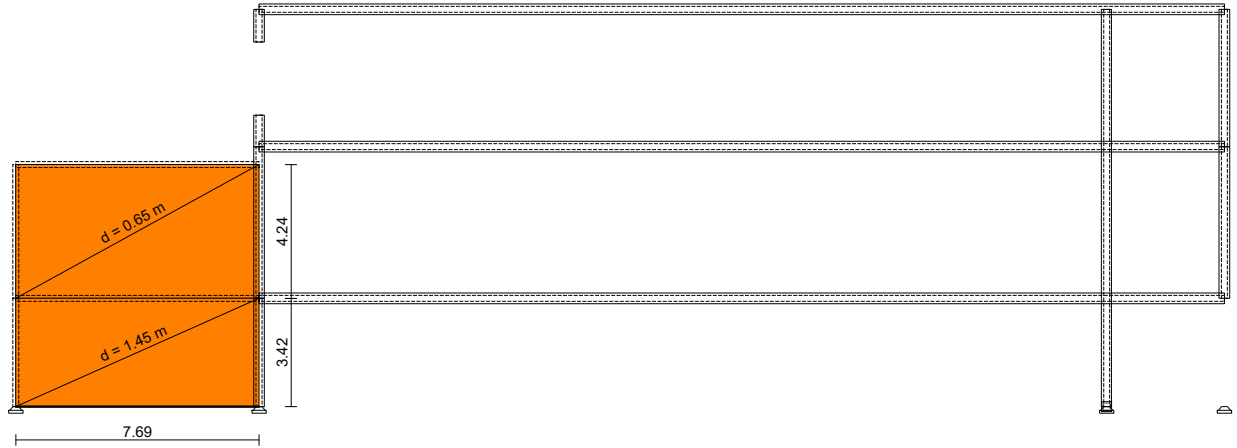

Okvir: V_4

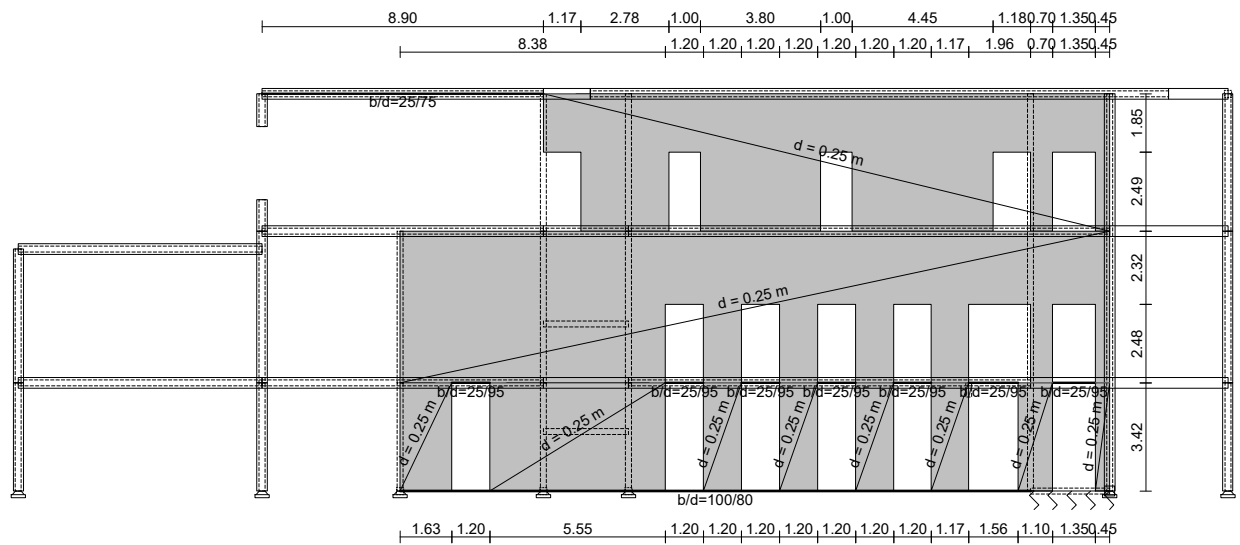

Okvir: V_5

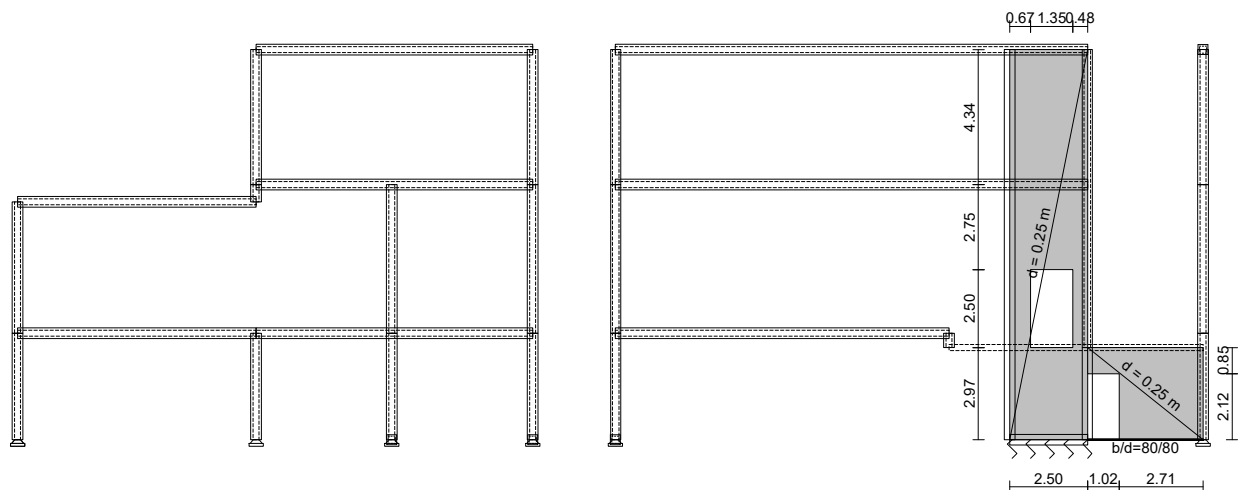

Okvir: V_6

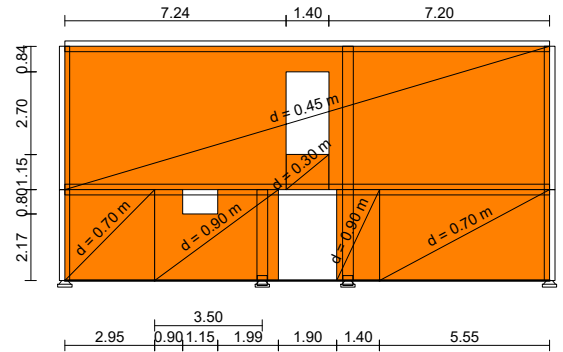
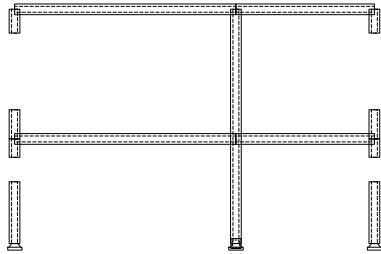

Okvir: V_11

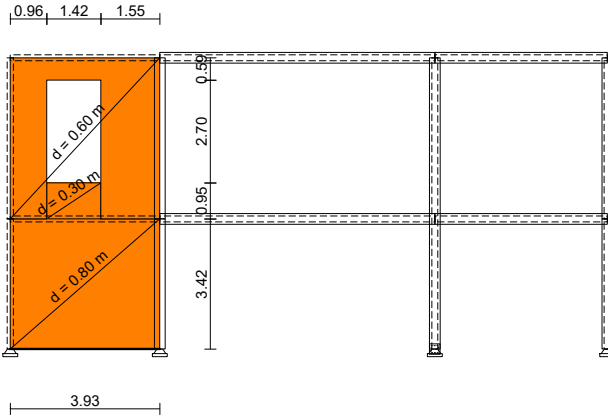

Okvir: V_12

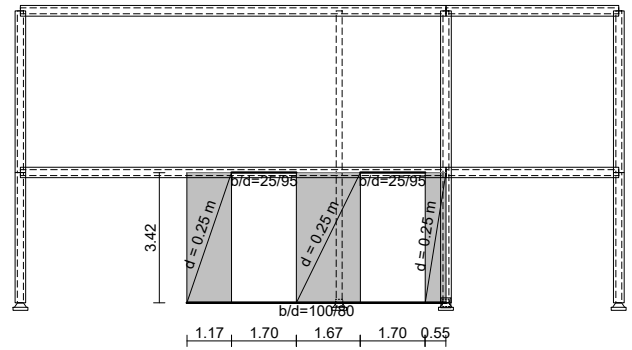

Okvir: V_13

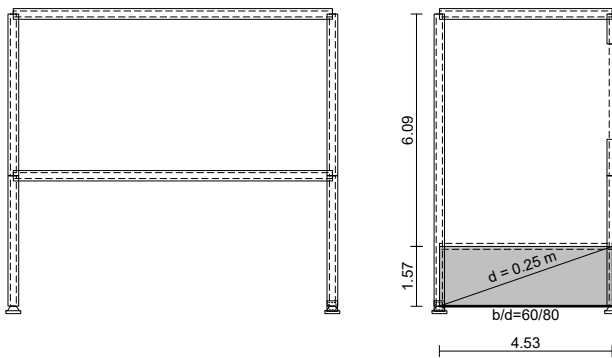

Okvir: V_14

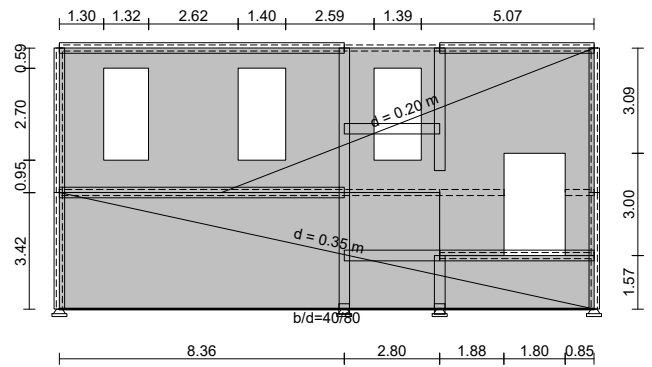

Okvir: V_15

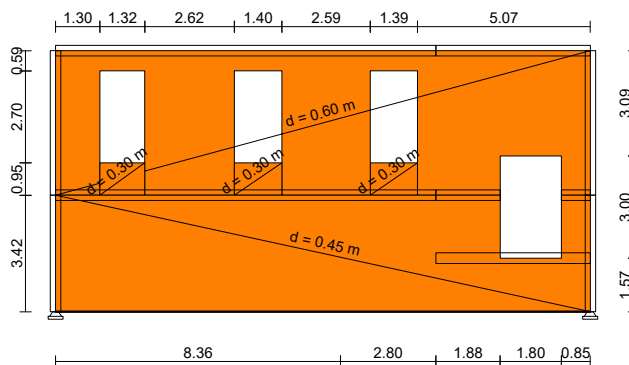

Okvir: V_16

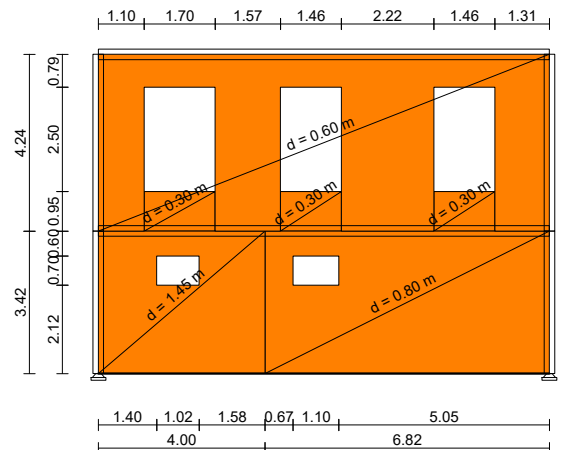

Okvir: H_1



**RADIONICA
STATIKE**

Ulica Andrije Kačića
Miošića 22, 10000 Zagreb

GRAĐEVINA: **CENTAR ZA KULTURU ZDRAVLJA - REKONSTRUKCIJA
DVORCA JANKOVIĆ U CABUNI, k.č.br. 607/2, k.o. Cabuna**

INVESTITOR: **VIROVITIČKO-PODRAVSKA ŽUPANIJA**

Trg Ljudevita Patačića 1, 33000 Virovitica, OIB: 93362201007

Stranica:
181

Datum:
lipanj 2020.



Okvir: H_2

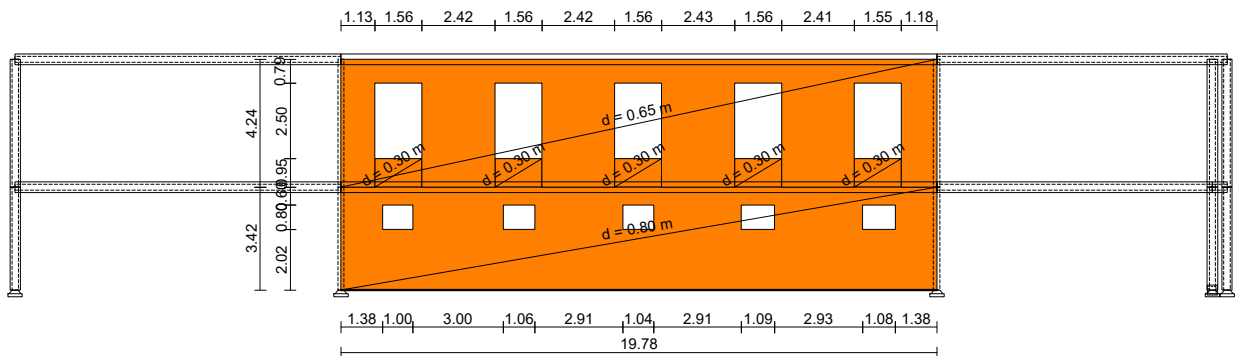

Okvir: H_3

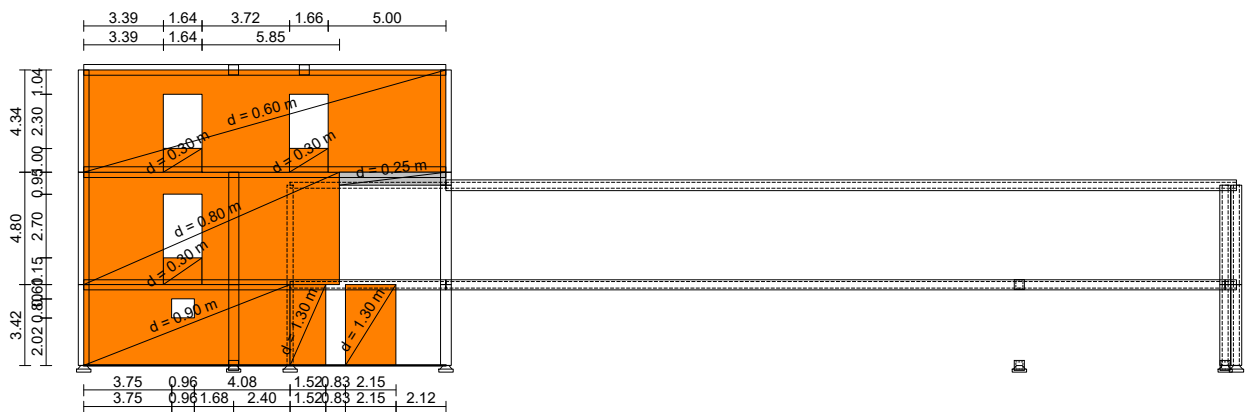

Okvir: H_4



Okvir: H_5

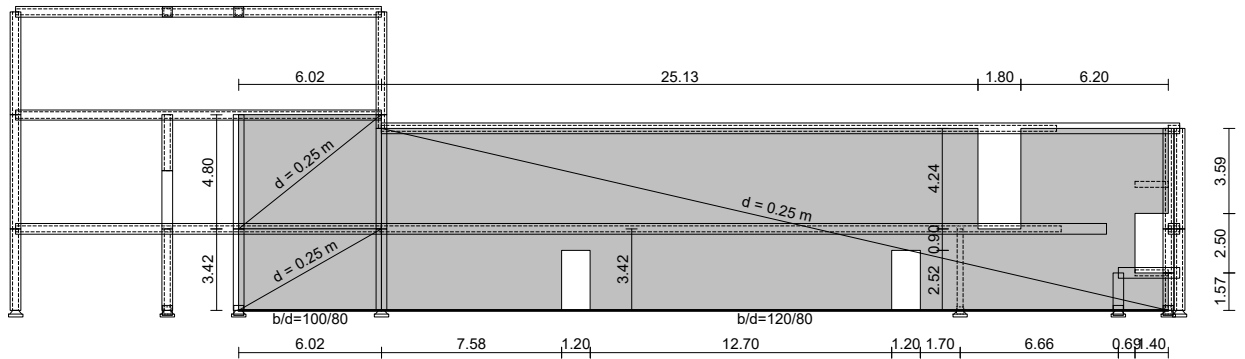

Okvir: H_6

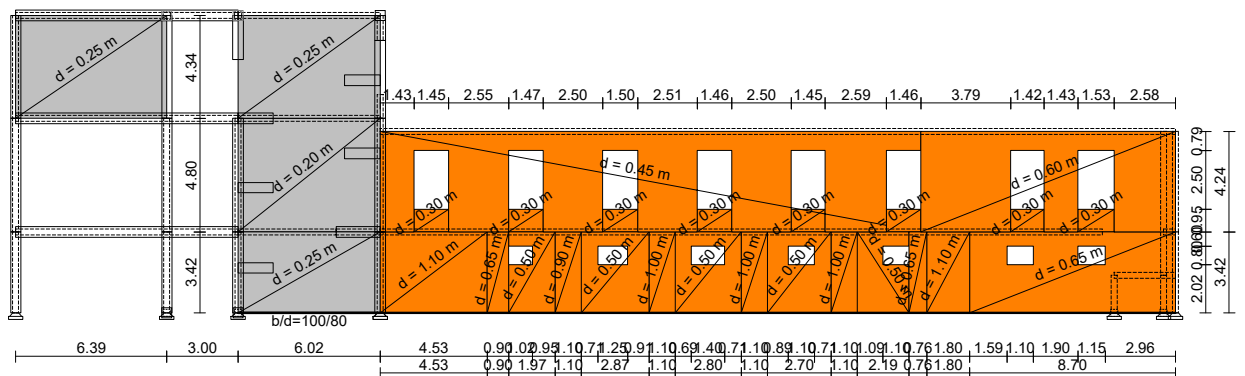

Okvir: H_7

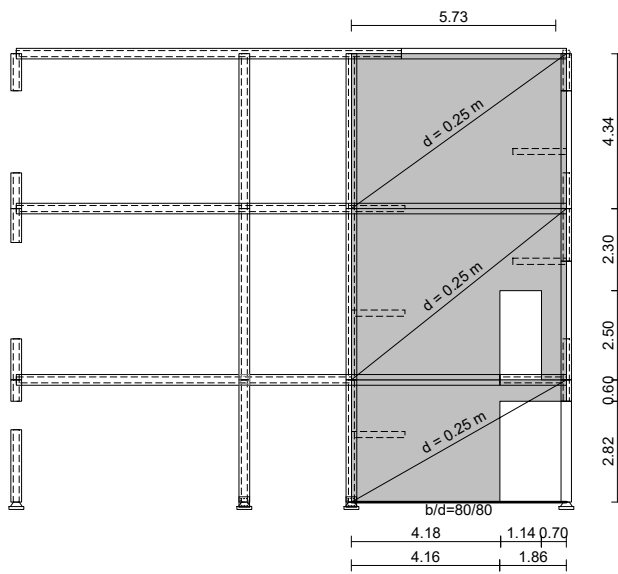

Okvir: H_8

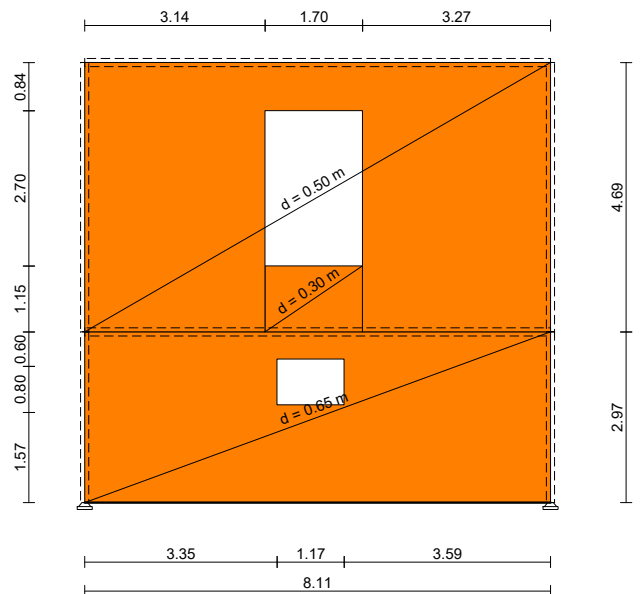

Okvir: H_17



**RADIONICA
STATIKE**

Ulica Andrije Kačića
Miošića 22, 10000 Zagreb

GRAĐEVINA: **CENTAR ZA KULTURU ZDRAVLJA - REKONSTRUKCIJA
DVORCA JANKOVIĆ U CABUNI, k.č.br. 607/2, k.o. Cabuna**

INVESTITOR: **VIROVITIČKO-PODRAVSKA ŽUPANIJA**

Trg Ljudevita Patačića 1, 33000 Virovitica, OIB: 93362201007

Stranica:
183

Datum:
lipanj 2020.

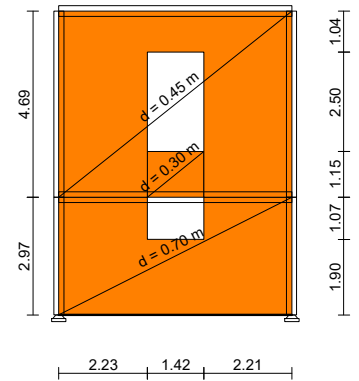
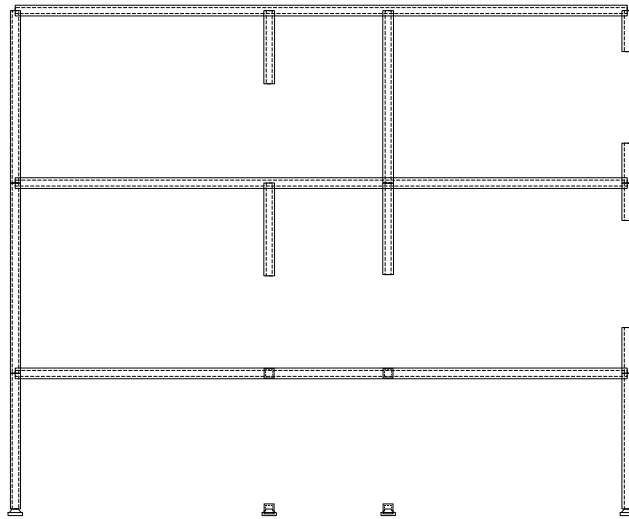

Okvir: H_9

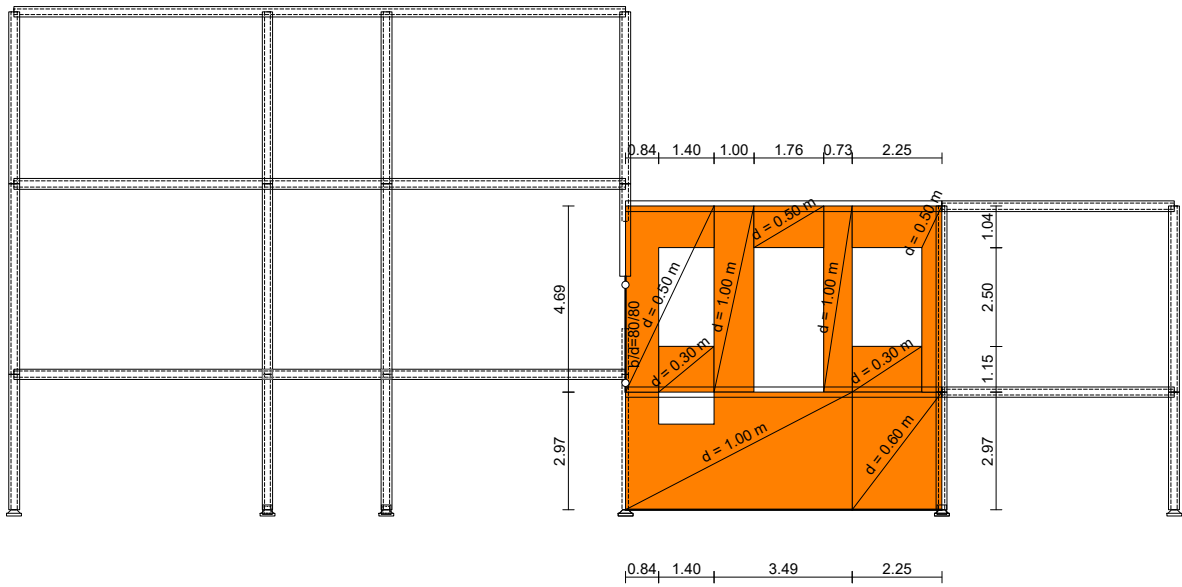

Okvir: H_10

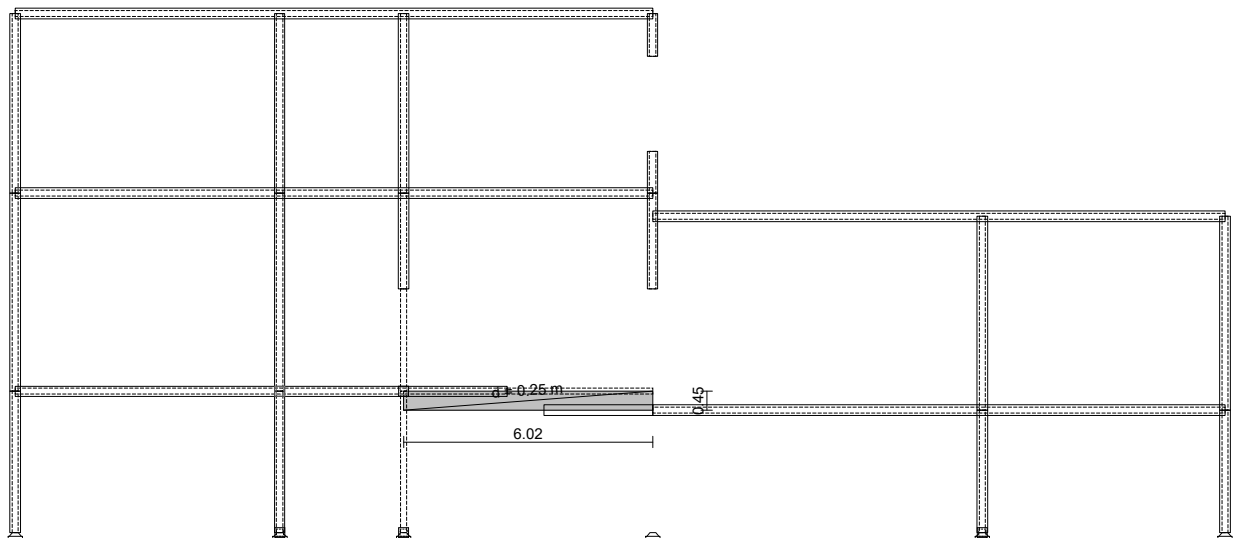

Okvir: H_11

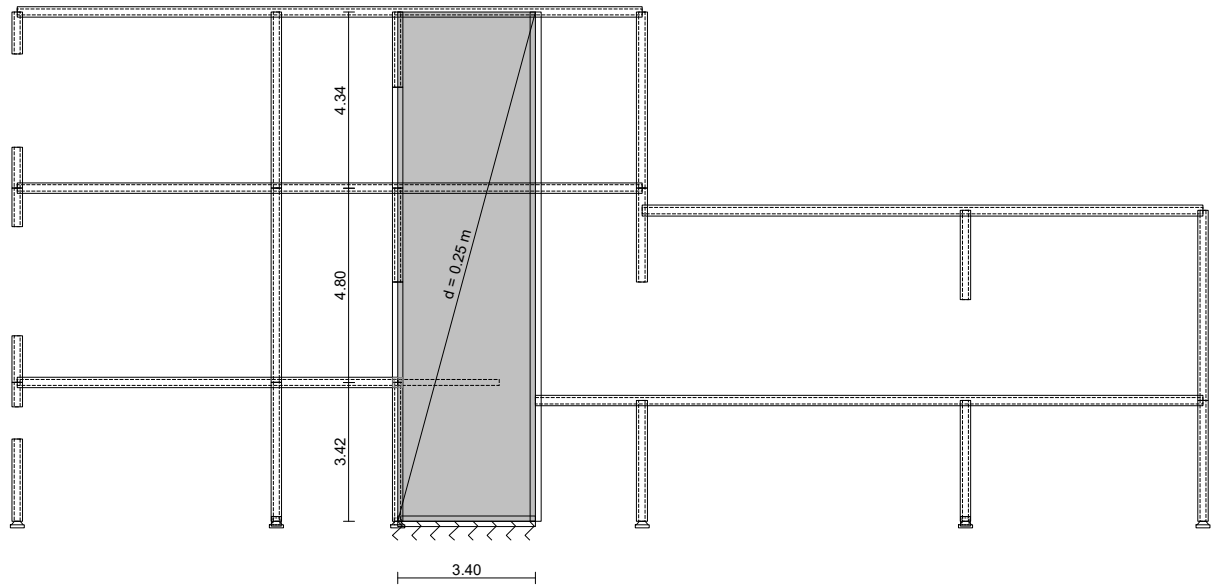

Okvir: H_12

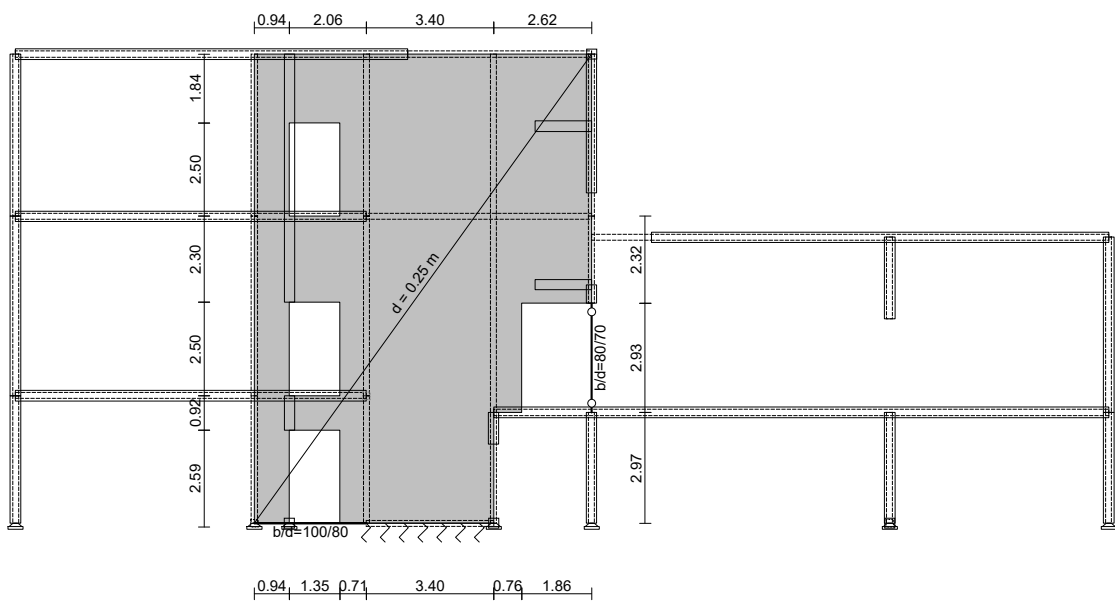

Okvir: H_13

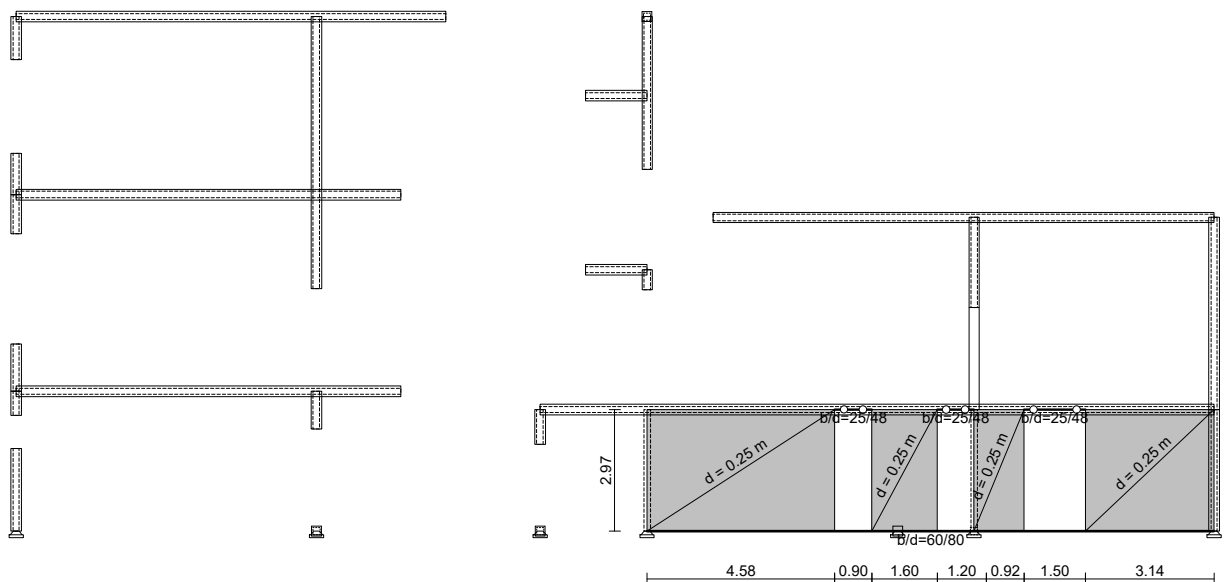

Okvir: H_14

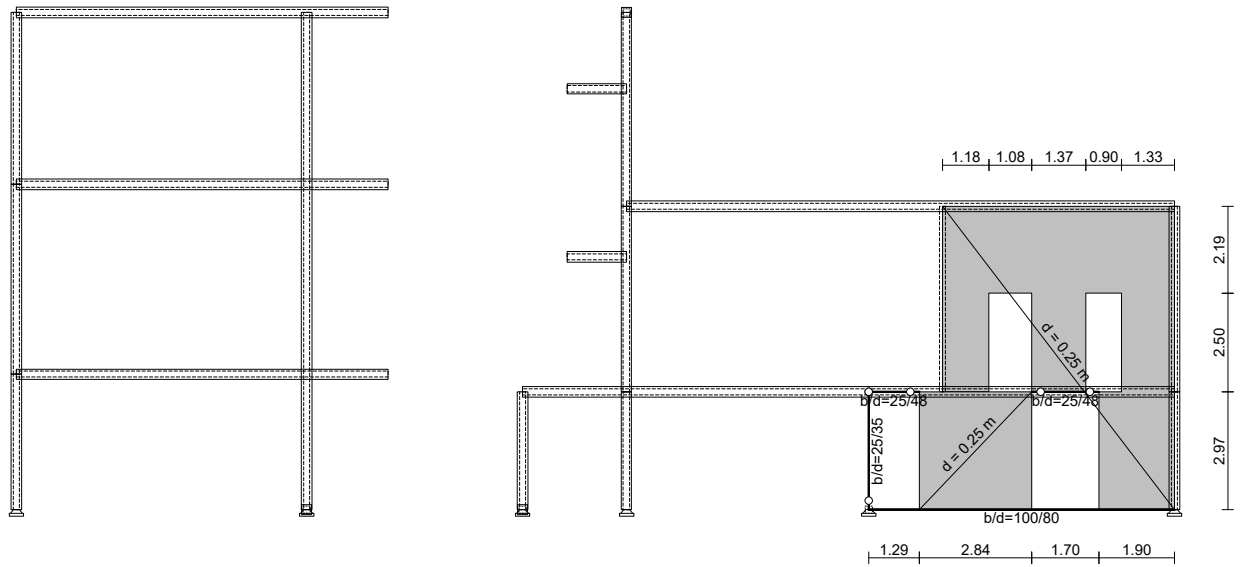

Okvir: H_15

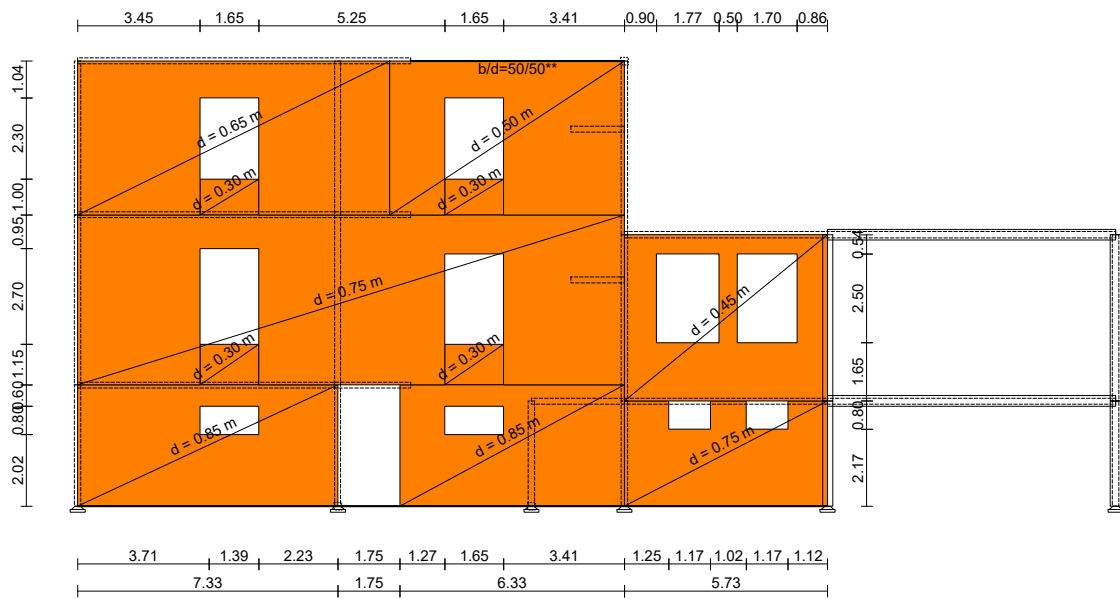

Okvir: H_16



**RADIONICA
STATIKE**

Ulica Andrije Kačića
Miošića 22, 10000 Zagreb

GRAĐEVINA: **CENTAR ZA KULTURU ZDRAVLJA - REKONSTRUKCIJA
DVORCA JANKOVIĆ U CABUNI**, k.č.br. 607/2, k.o. Cabuna

INVESTITOR: **VIROVITIČKO-PODRAVSKA ŽUPANIJA**
Trg Ljudevita Patačića 1, 33000 Virovitica, OIB: 93362201007

Stranica:
186

Datum:
lipanj 2020.

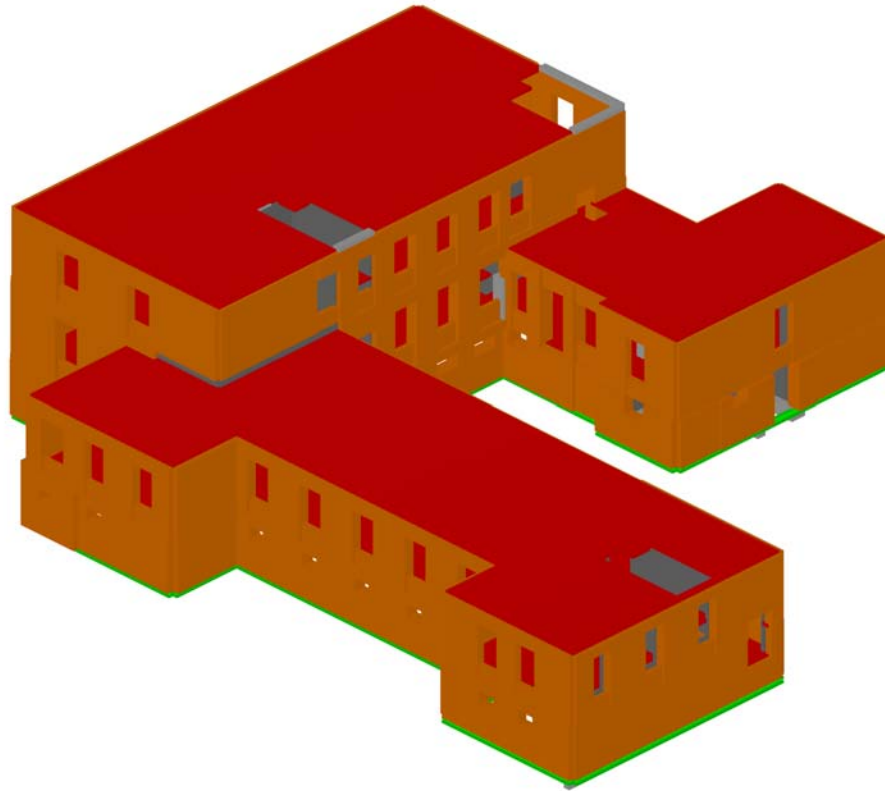

Izometrija



PRIKAZ POLOŽAJA I ZNOSA OPTEREĆENJA

Lista slučajeva opterećenja

LC	Naziv
1	G1 - Vlastita težina (g)
2	G2 - Dodatno stalno
3	G3 - Pritisak tla
4	Q1 - Uporabno sve
5	Q2 - Uporabno kombinacija 1
6	Q3 - Uporabno kombinacija 2
7	Aex - Potres X (+e)
8	Aex - Potres X (-e)
9	Aey - Potres Y (+e)

LC	Naziv
10	Aey - Potres Y (-e)
11	SRSS: MAX(VII,VIII)+MAX(IX,X)
12	Komb.: I+II+IV
13	Komb.: 1.35xI+1.35xII+1.5xIV
14	Komb.: 1.35xI+1.35xII+1.35xIII+1.5xIV
15	Komb.: 1.35xI+1.35xII+1.35xIII+1.5xV
16	Komb.: 1.35xI+1.35xII+1.35xIII+1.5xVI
17	Komb.: I+II+0.3xIV+XI
18	Komb.: I+II+III+0.3xIV+XI

Opt. 2: G2 - Dodatno stalno

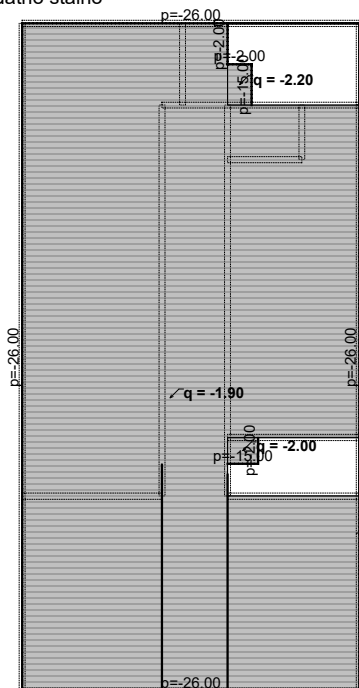

Opt. 4: Q1 - Uporabno sve

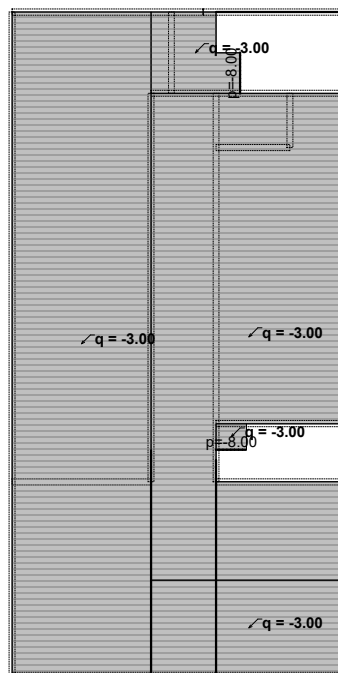

Opt. 6: Q3 - Uporabno kombinacija 2

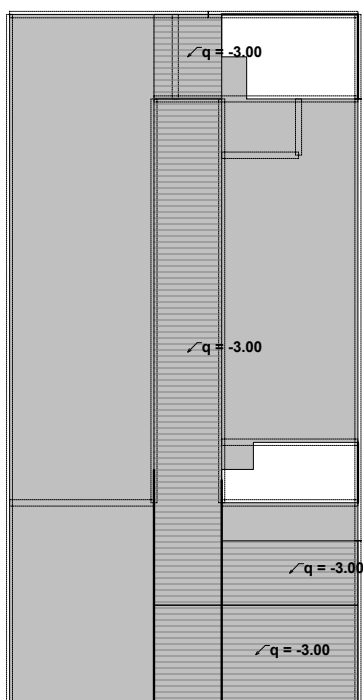

Nivo: Poz 300 - Strop I. kata [9.02 m]

Opt. 5: Q2 - Uporabno kombinacija 1

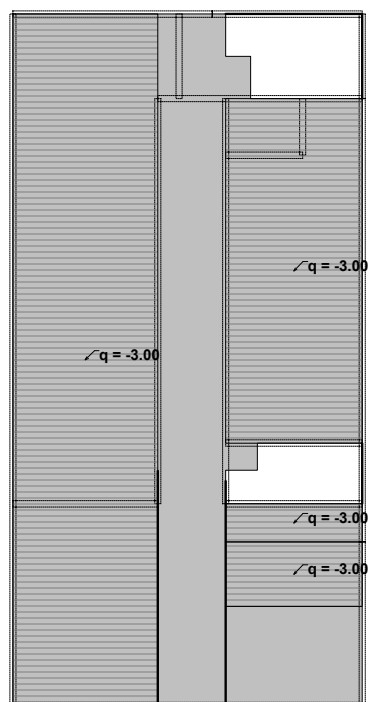

Nivo: Poz 300 - Strop I. kata [9.02 m]



Opt. 2: G2 - Dodatno stalno

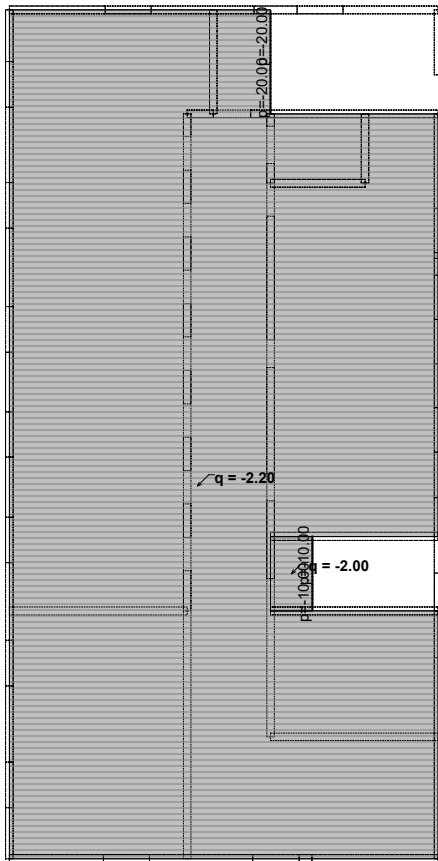

Nivo: Poz 200 - Strop prizemlja [4.68 m]

Opt. 4: Q1 - Uporabno sve

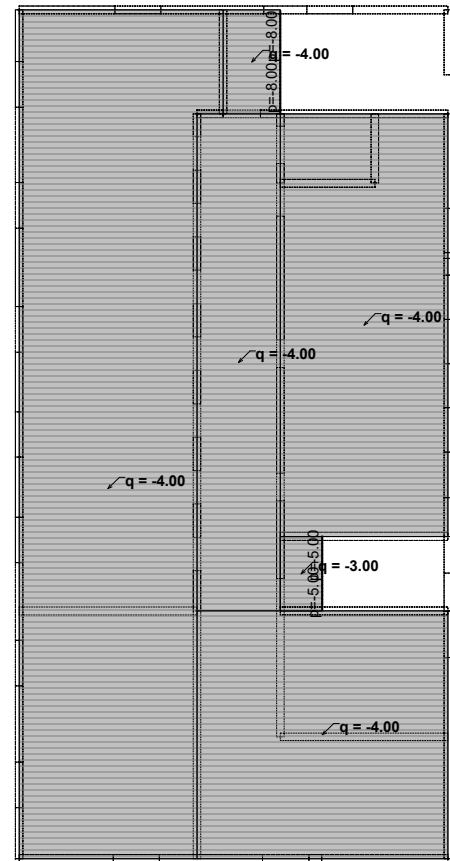

Nivo: Poz 200 - Strop prizemlja [4.68 m]

Opt. 5: Q2 - Uporabno kombinacija 1

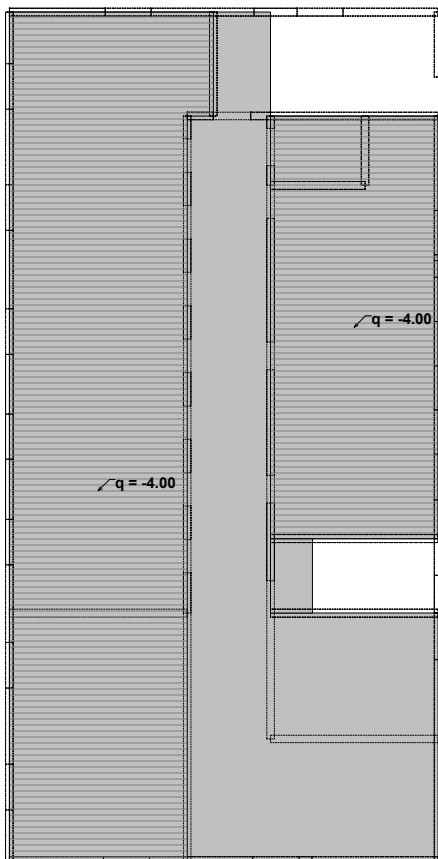

Nivo: Poz 200 - Strop prizemlja [4.68 m]

Opt. 6: Q3 - Uporabno kombinacija 2

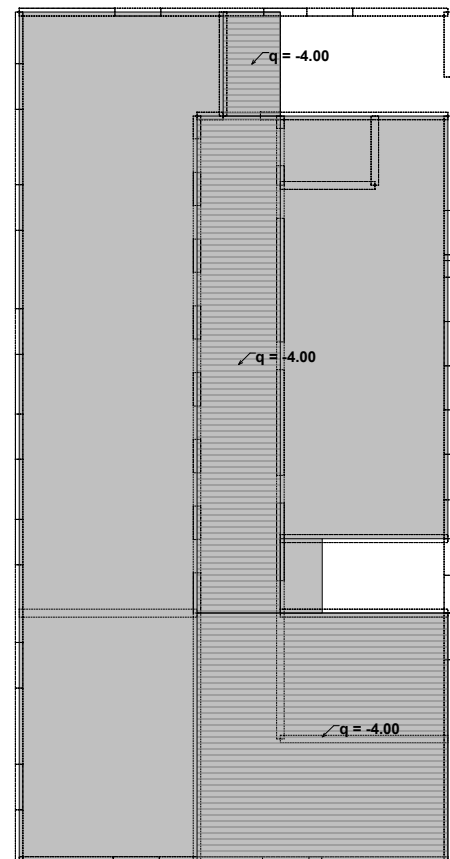

Nivo: Poz 200 - Strop prizemlja [4.68 m]



Opt. 1: G1 - Vlastita težina (g)

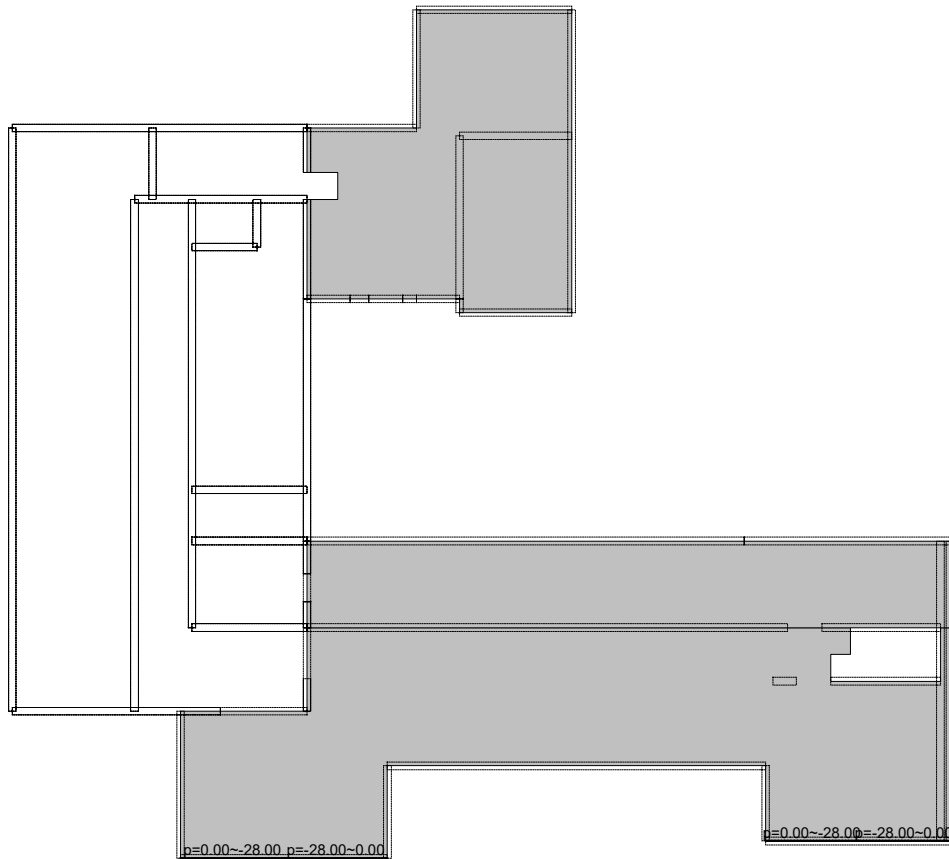

Opt. 2: G2 - Dodatno stalno

Nivo: Poz 201 - Strop prizemlja [4.12 m]

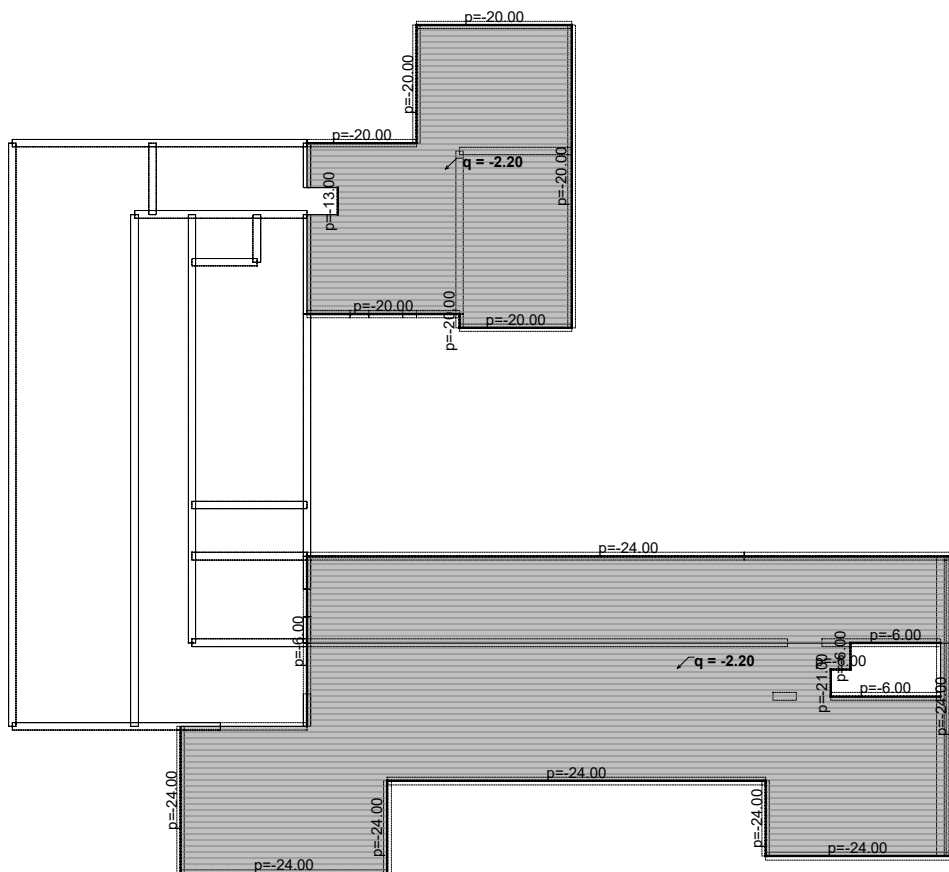

Nivo: Poz 201 - Strop prizemlja [4.12 m]



Opt. 4: Q1 - Uporabno sve

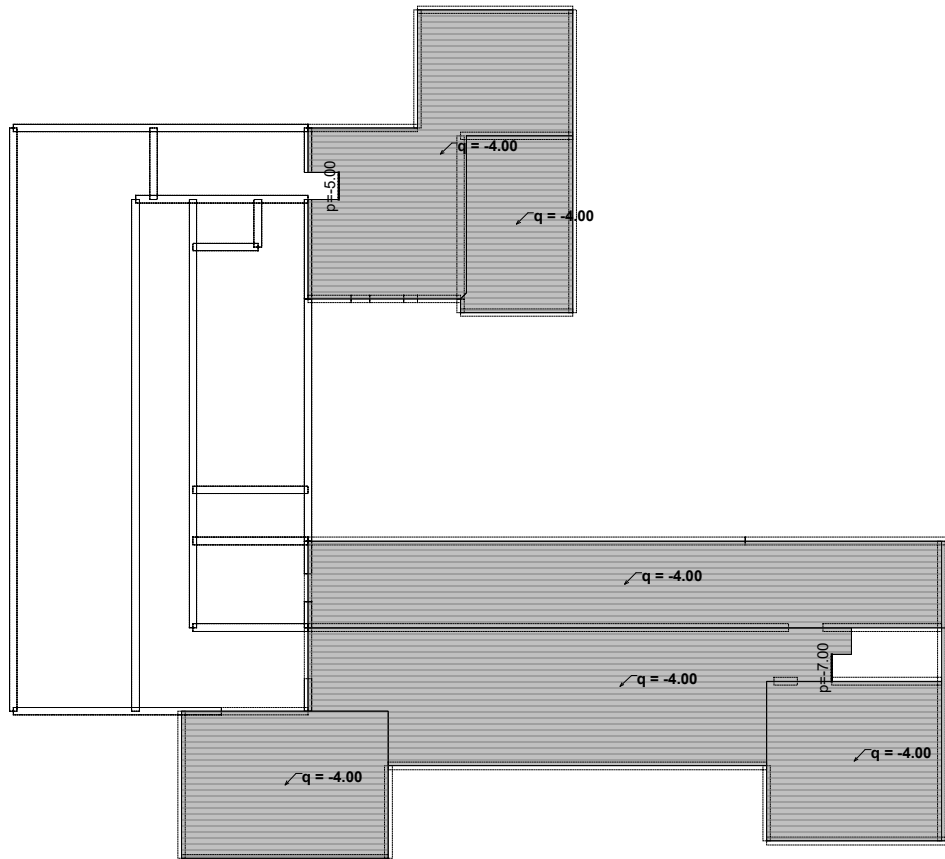

Nivo: Poz 201 - Strop prizemlja [4.12 m]

Opt. 5: Q2 - Uporabno kombinacija 1

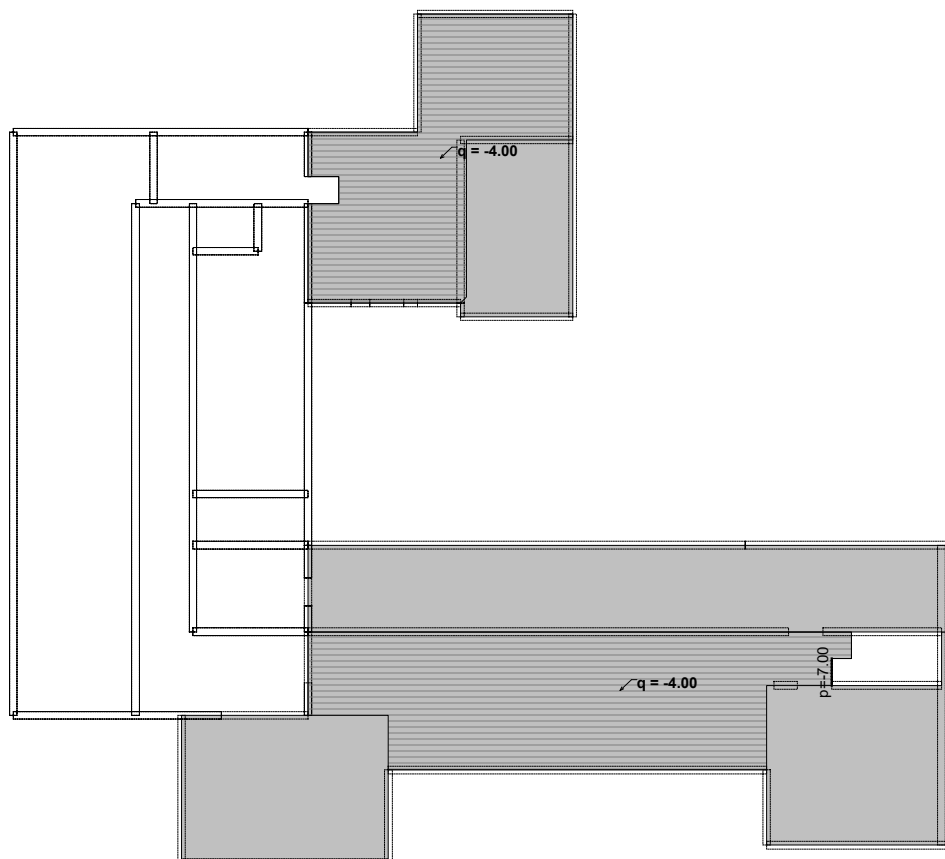

Nivo: Poz 201 - Strop prizemlja [4.12 m]



Opt. 6: Q3 - Uporabno kombinacija 2

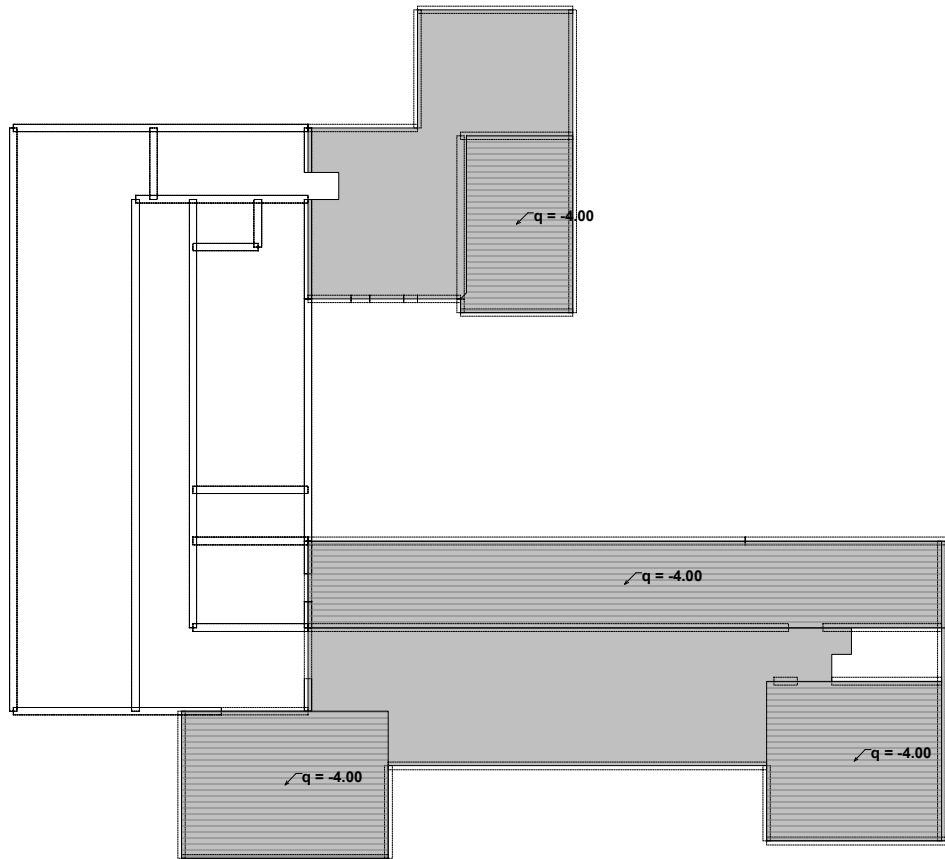

Nivo: Poz 201 - Strop prizemlja [4.12 m]

Opt. 2: G2 - Dodatno stalno

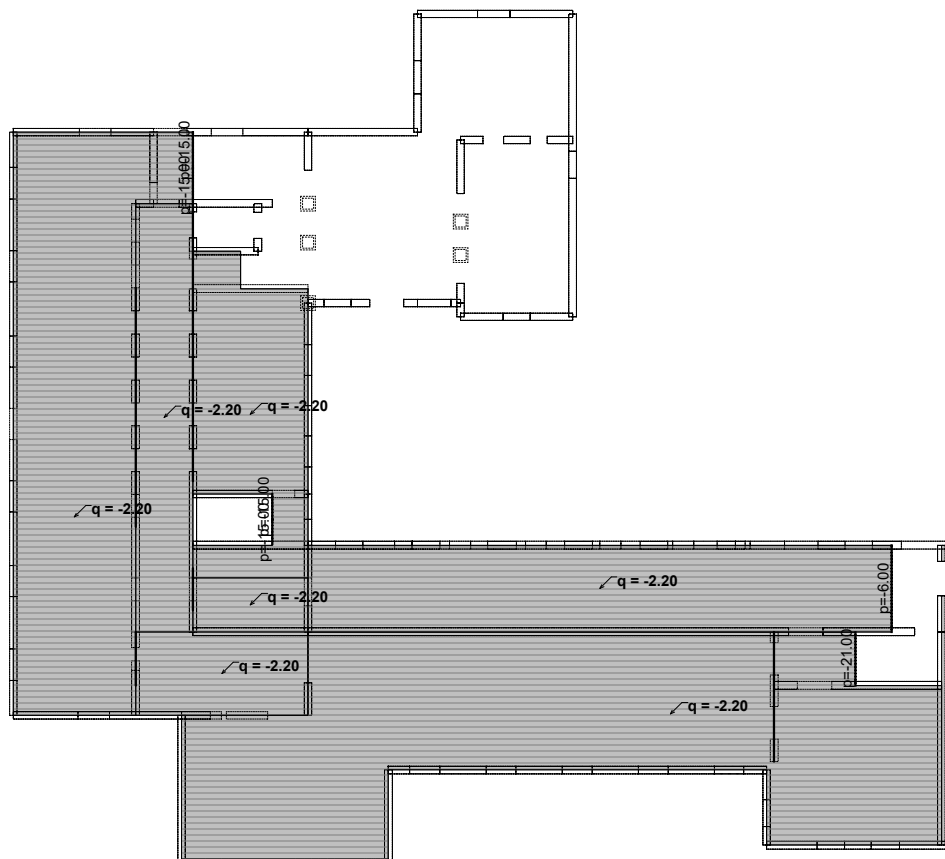

Nivo: Poz 101 - Strop podruma [-0.12 m]



Opt. 4: Q1 - Uporabno sve

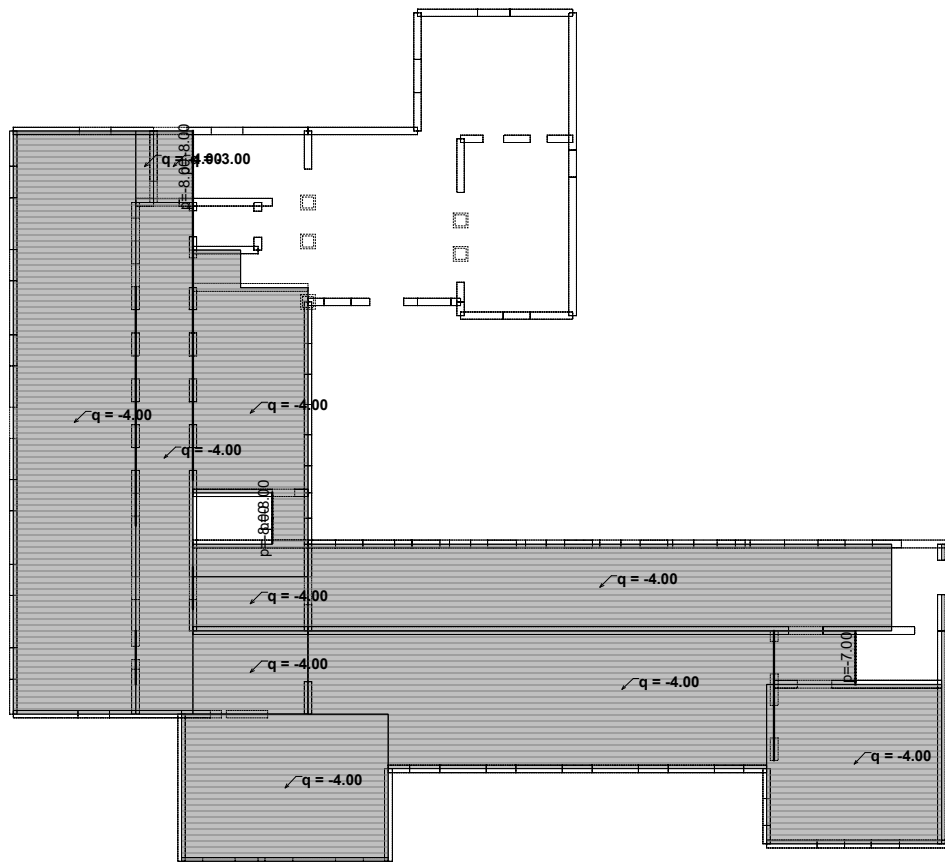

Nivo: Poz 101 - Strop podruma [-0.12 m]

Opt. 5: Q2 - Uporabno kombinacija 1

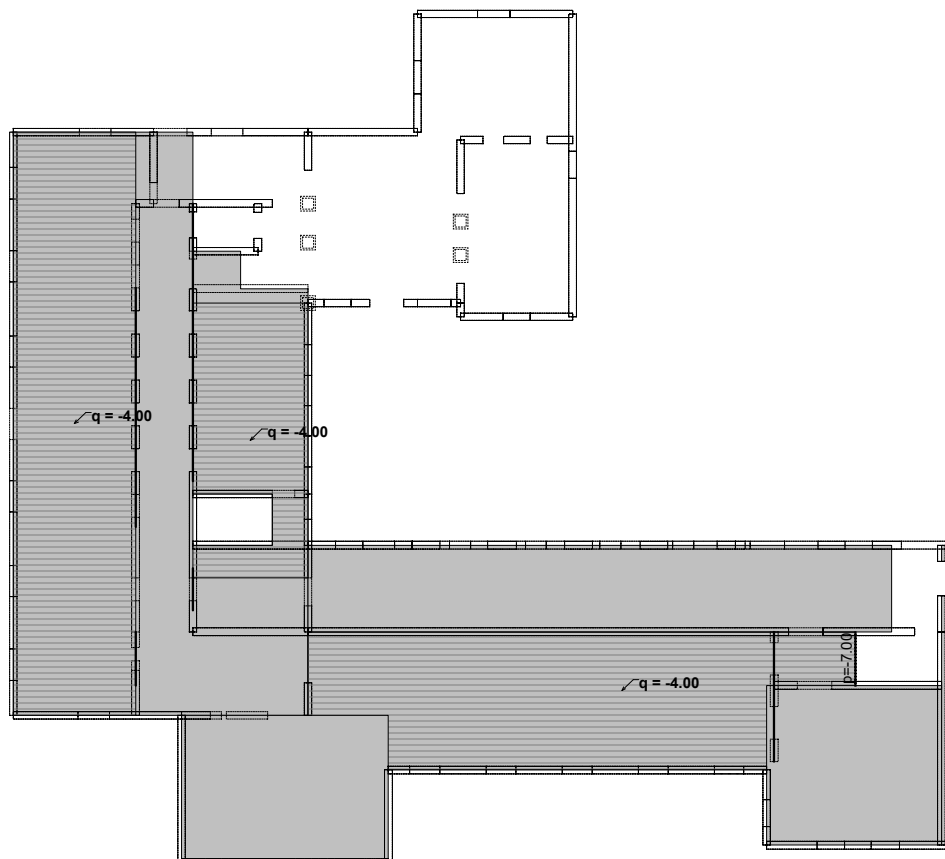

Nivo: Poz 101 - Strop podruma [-0.12 m]



Opt. 6: Q3 - Uporabno kombinacija 2

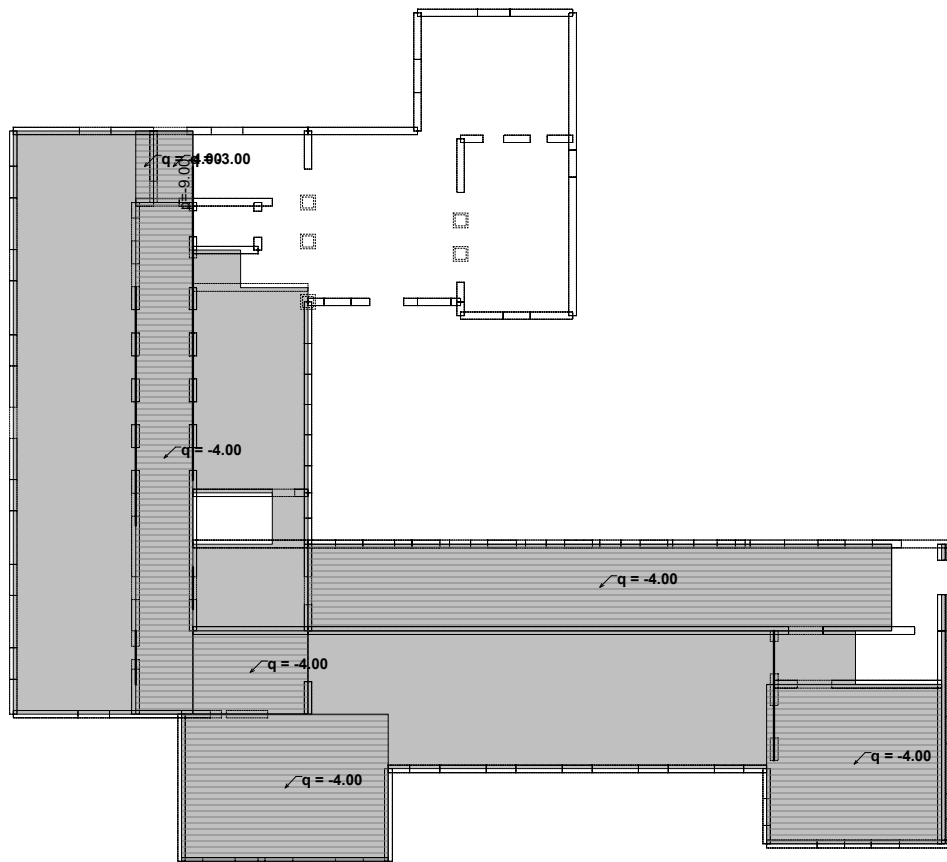

Nivo: Poz 101 - Strop podruma [-0.12 m]

Opt. 2: G2 - Dodatno stalno

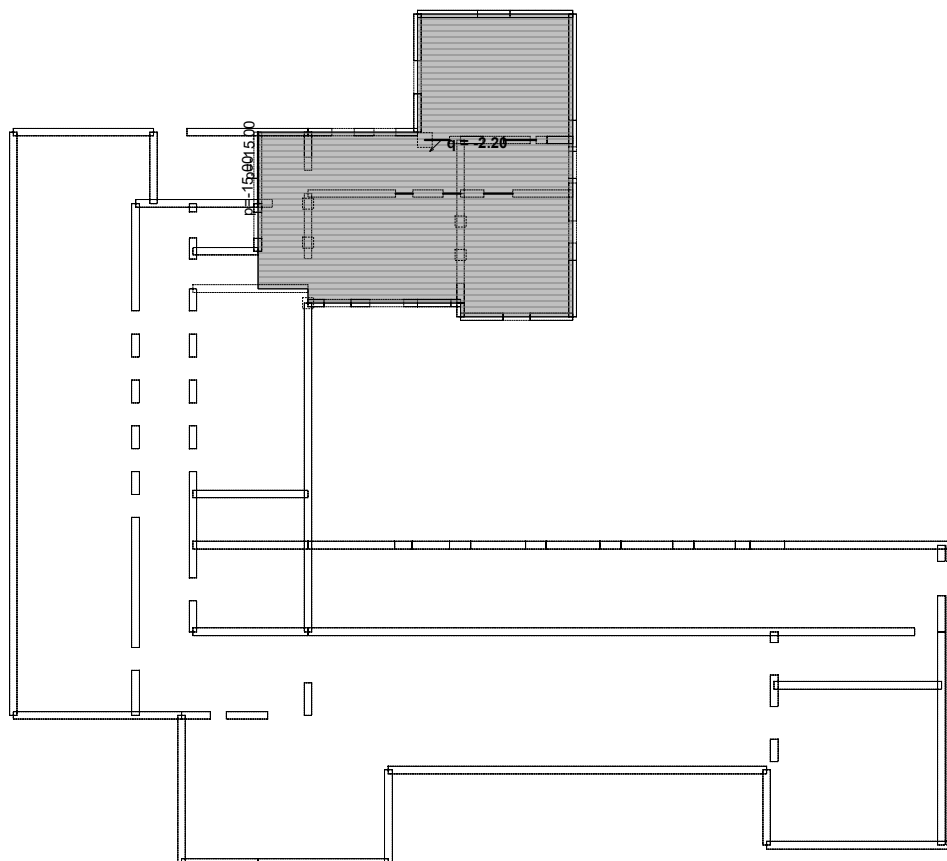

Nivo: Poz 100 - Strop podruma [-0.57 m]



Opt. 4: Q1 - Uporabno sve

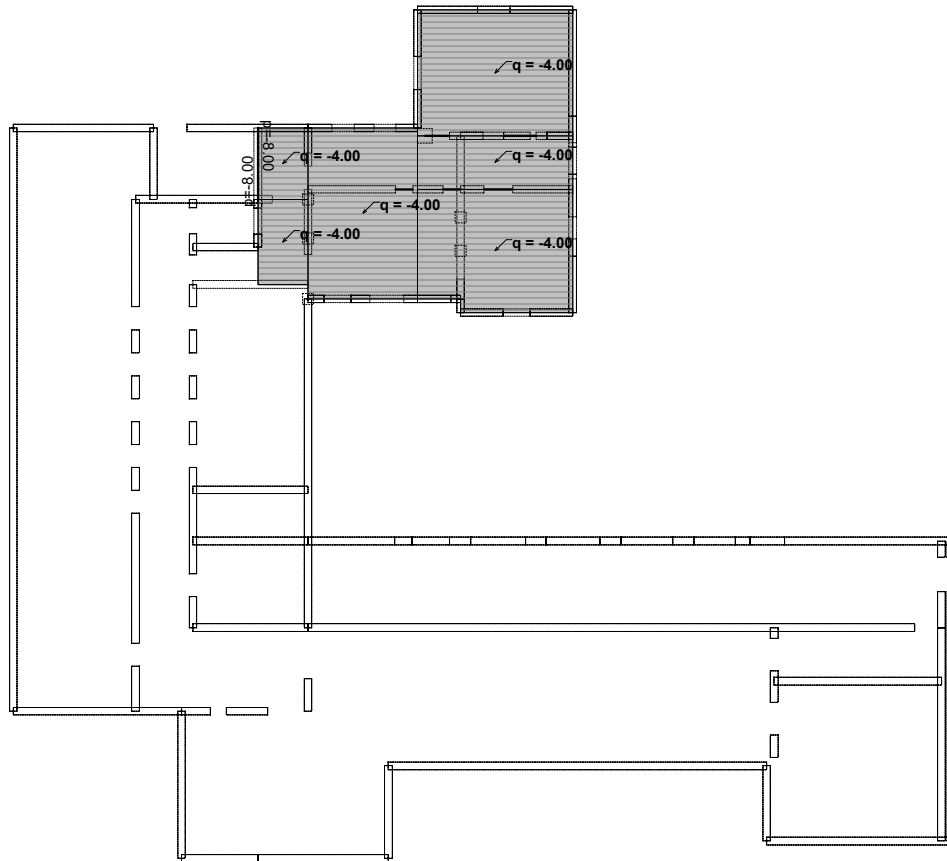

Nivo: Poz 100 - Strop podruma [-0.57 m]

Opt. 5: Q2 - Uporabno kombinacija 1

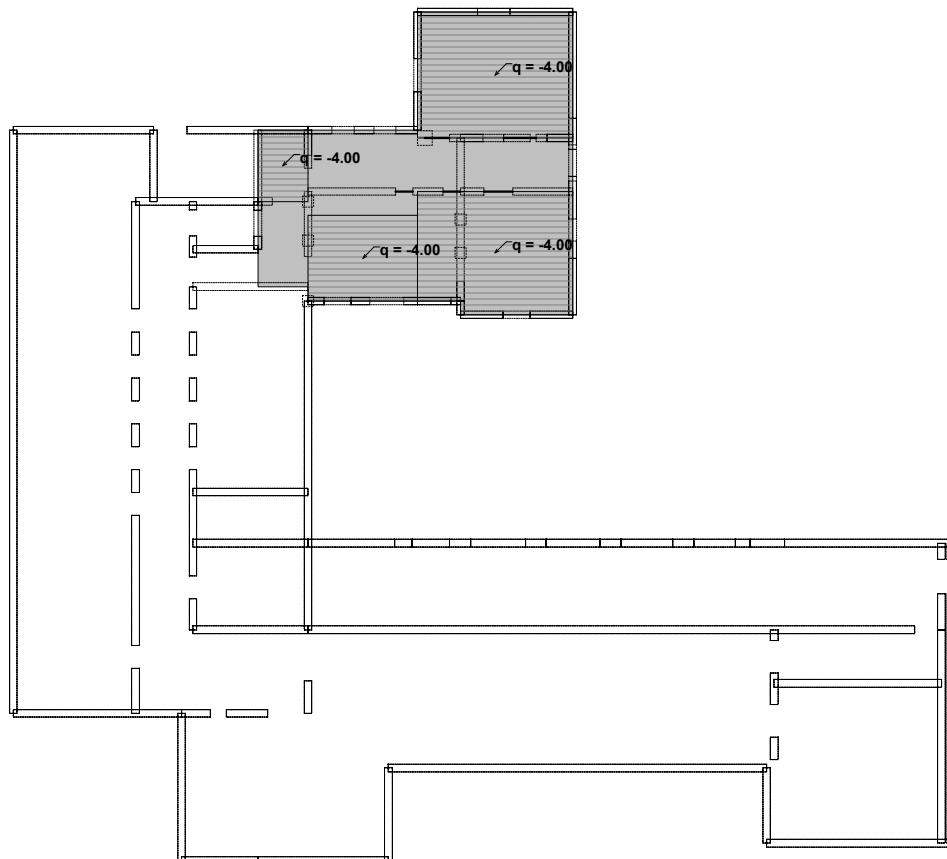

Nivo: Poz 100 - Strop podruma [-0.57 m]



Opt. 5: Q2 - Uporabno kombinacija 1

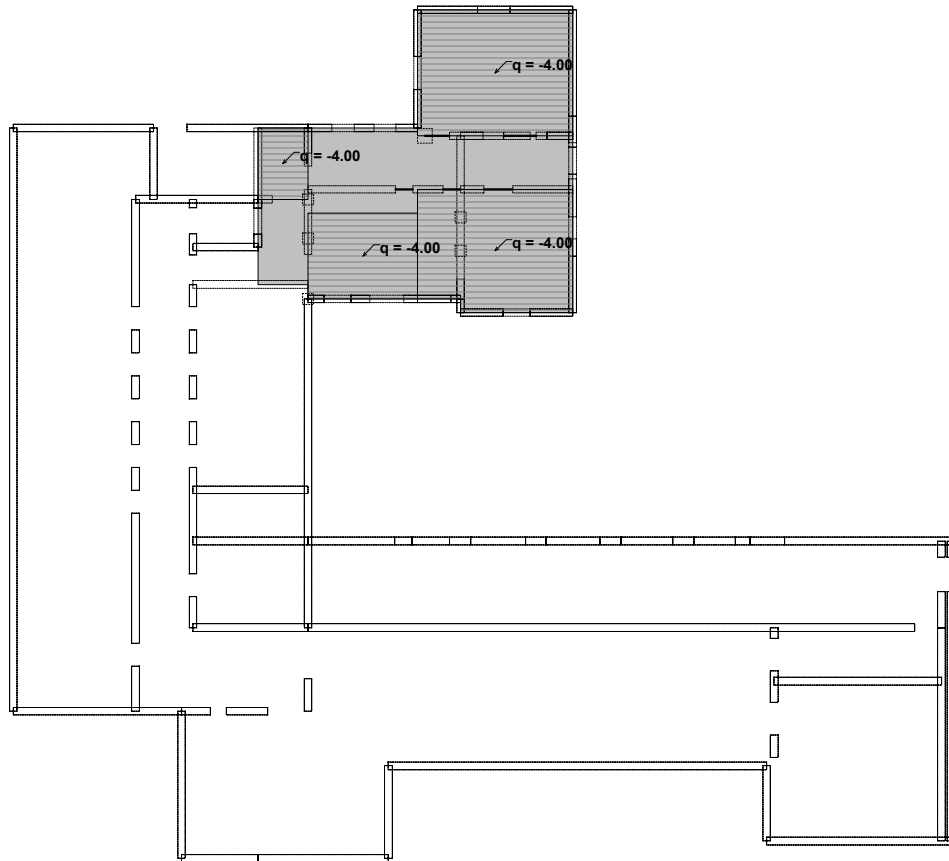

Nivo: Poz 100 - Strop podruma [-0.57 m]

Opt. 6: Q3 - Uporabno kombinacija 2

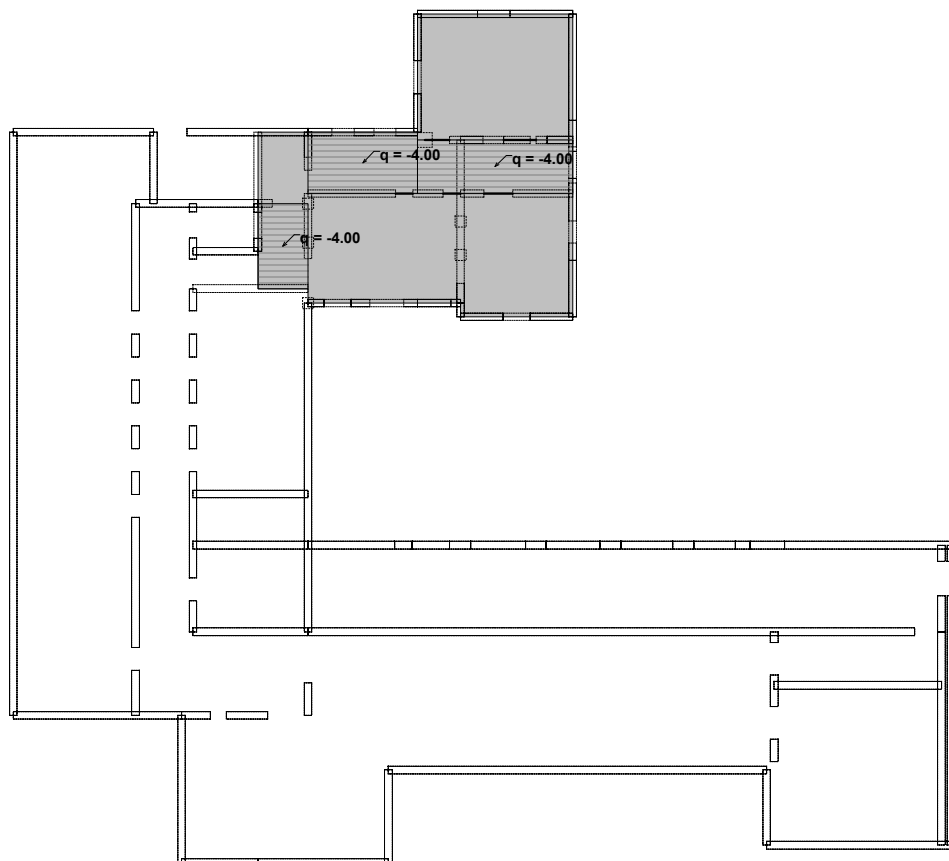

Nivo: Poz 100 - Strop podruma [-0.57 m]



Opt. 3: G3 - Pritisak tla

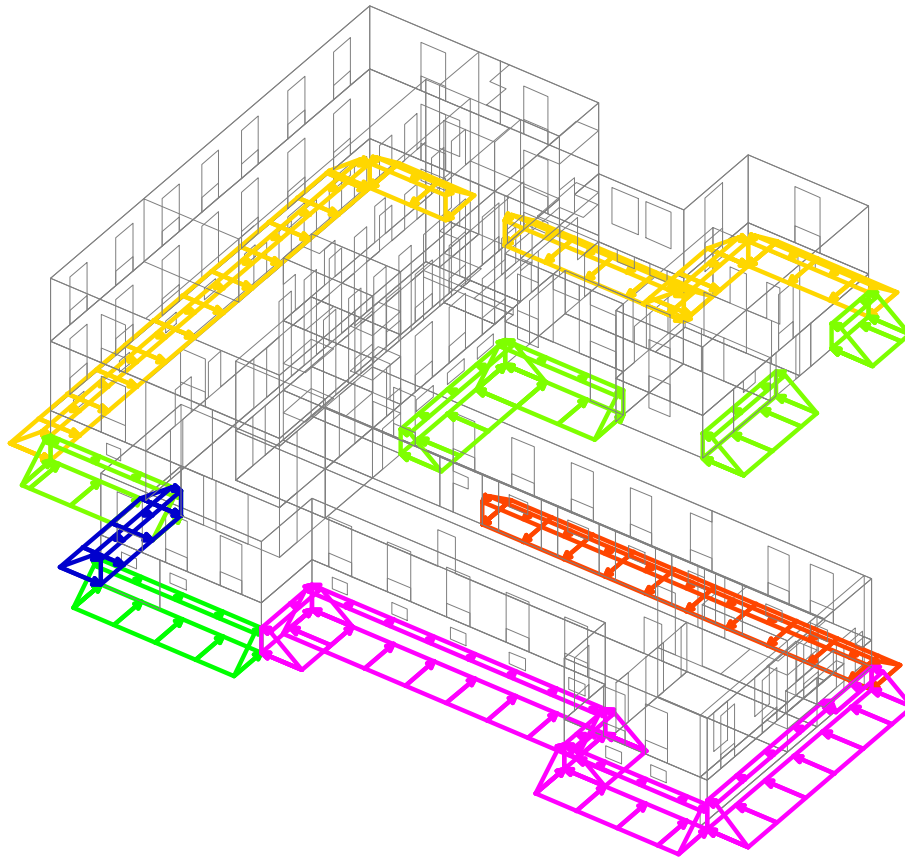

Površinsko opterećenje	
5. Promjenljivo	Yellow
6. Promjenljivo	Green
10. Promjenljivo	Blue
13. Promjenljivo	Orange
14. Promjenljivo	Magenta
15. Promjenljivo	Light Green

Opt. 2: G2 - Dodatno stalno

Opt. 4: Q1 - Uporabno sve

Opt. 2: G2 - Dodatno stalno

Opt. 4: Q1 - Uporabno sve

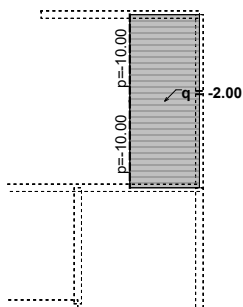

Nivo: Poz 301 - PP [7.09 m]
Opt. 4: Q1 - Uporabno sve

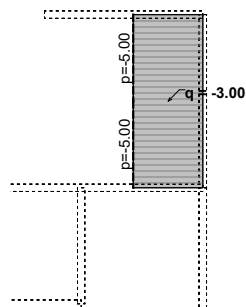

Nivo: Poz 301 - PP [7.09 m]
Opt. 2: G2 - Dodatno stalno

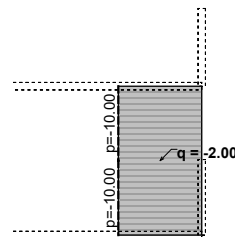

Nivo: Poz 301 - PP [6.28 m]
Opt. 2: G2 - Dodatno stalno

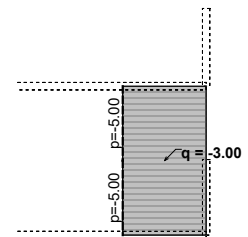

Nivo: Poz 301 - PP [6.28 m]
Opt. 4: Q1 - Uporabno sve

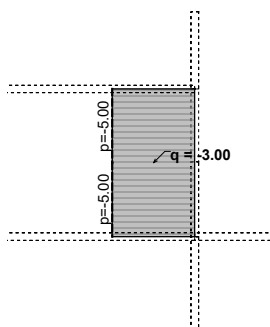

Nivo: Poz 204 - PP [3.20 m]

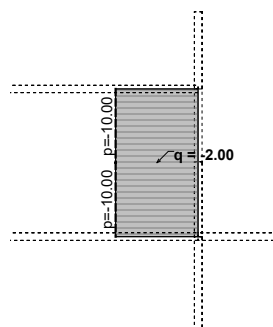

Nivo: Poz 204 - PP [3.20 m]

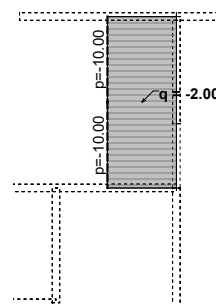

Nivo: Poz 203 - PP [2.85 m]

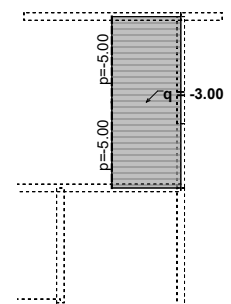

Nivo: Poz 203 - PP [2.85 m]



PRORAČUN STROPNIH PLOČA

Prikaz elastičnih progiba i potrebne armature greda i ploča

Opt. 7: I+II+IV

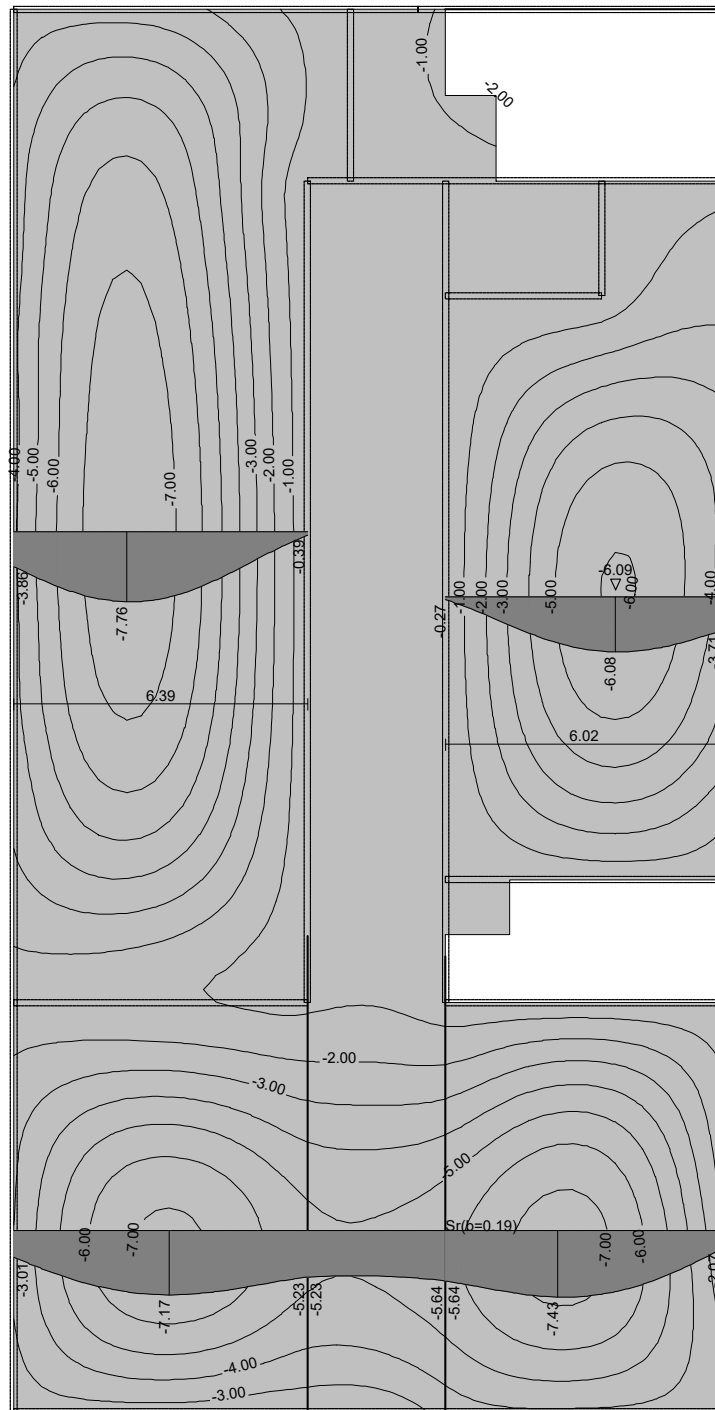

Nivo: Poz 300 - Strop I. kata [9.02 m]

Utjecaji u ploči: max $Z_p = 0.80$ / min $Z_p = -7.76$ m / 1000

A - $\delta = 7,76 - (3,86 + 0,39) / 2 = 5,64 \times 3,5 = 19,72$ mm < $6390 / 250 = 25,56$ mm - PROGIB ZADOVOLJAVA

B - $\delta = 6,08 - (3,71 + 0,27) / 2 = 4,09 \times 3,5 = 14,32$ mm < $6020 / 250 = 24,08$ mm - PROGIB ZADOVOLJAVA

Slijedi prikaz potrebne armature ploče.



POTREBNA ARMATURA PLOČE - DONJA ZONA - SMJER X

Mjerodavno opterećenje: 13-18

EC 2 (EN 1992-1-1:2004), C 25, B 500B, a=4.00 cm

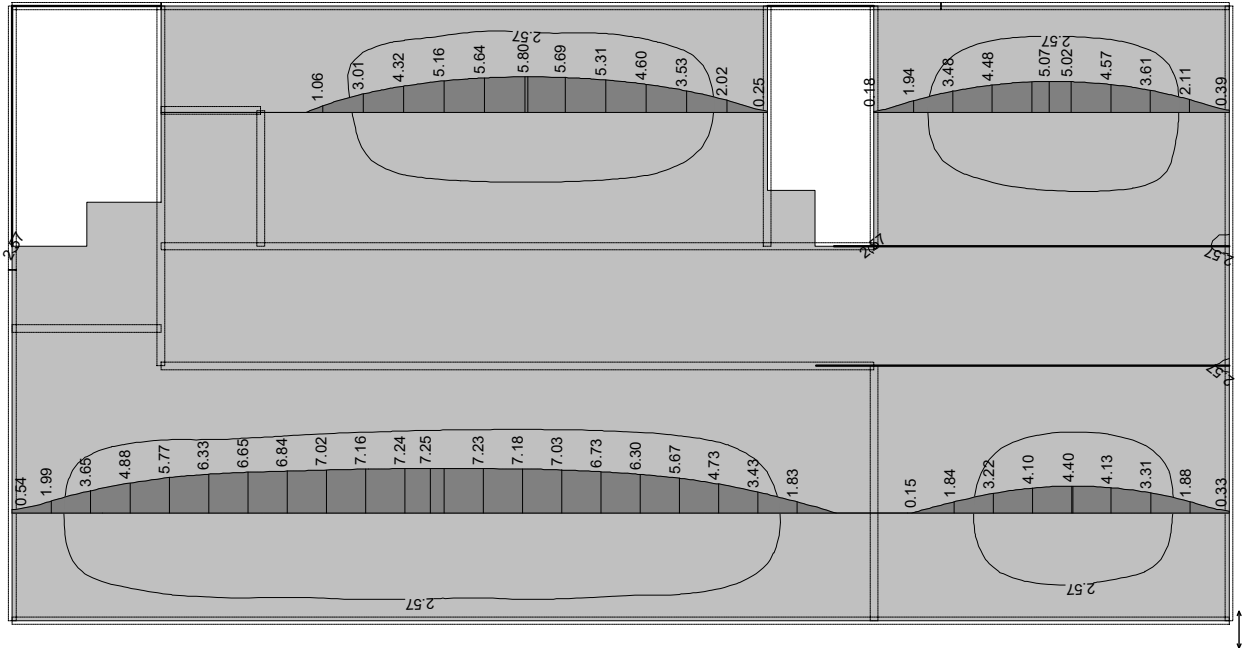

Nivo: Poz 300 - Strop I. kata [9.02 m]
Aa - d.zona - Pravac 1 - max Aa1,d= cm²/m

POTREBNA ARMATURA PLOČE - DONJA ZONA - SMJER X - PROSJEČNO

Mjerodavno opterećenje: 13-18

EC 2 (EN 1992-1-1:2004), C 25, B 500B, a=4.00 cm

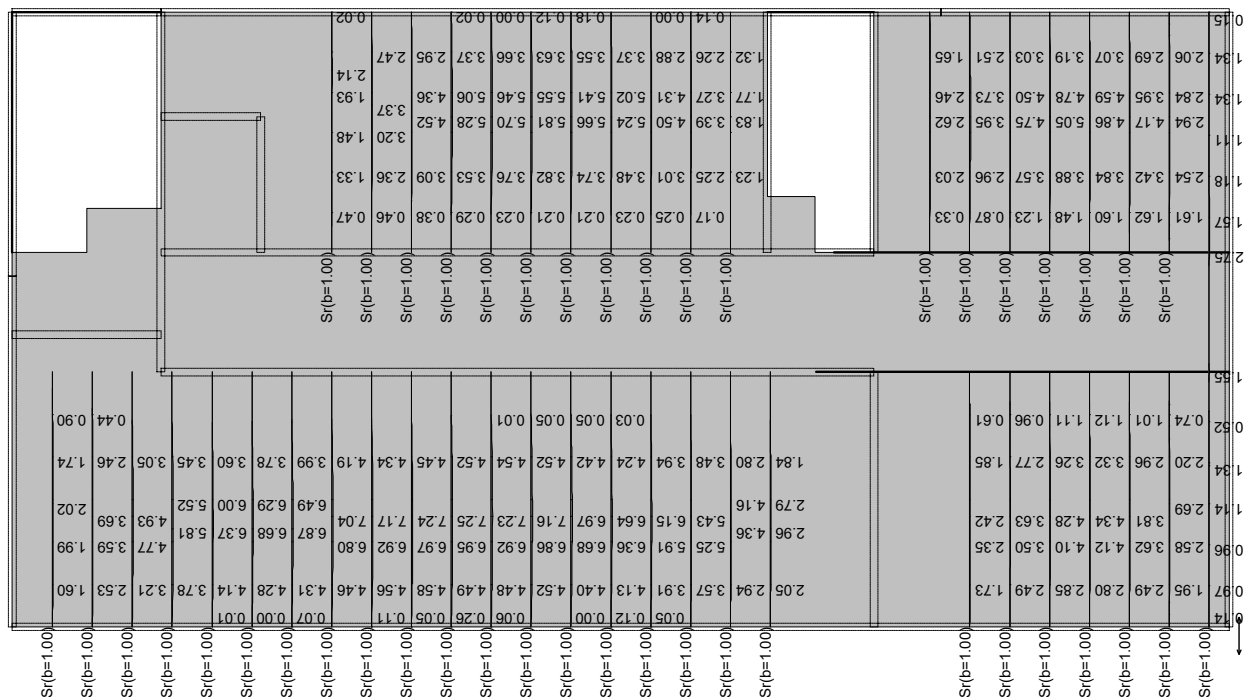

Nivo: Poz 300 - Strop I. kata [9.02 m]
Aa - d.zona - Pravac 1 - max Aa1,d= cm²/m



**RADIONICA
STATIKE**

Ulica Andrije Kačića
Miošića 22, 10000 Zagreb

GRAĐEVINA: **CENTAR ZA KULTURU ZDRAVLJA - REKONSTRUKCIJA
DVORCA JANKOVIĆ U CABUNI, k.č.br. 607/2, k.o. Cabuna**

INVESTITOR: **VIROVITIČKO-PODRAVSKA ŽUPANIJA**
Trg Ljudevita Patačića 1, 33000 Virovitica, OIB: 93362201007

Stranica:
199

Datum:
lipanj 2020.

POTREBNA ARMATURA PLOČE - DONJA ZONA - SMJER Y

Mjerodavno opterećenje: 13-18

EC 2 (EN 1992-1-1:2004), C 25, B 500B, a=4.00 cm

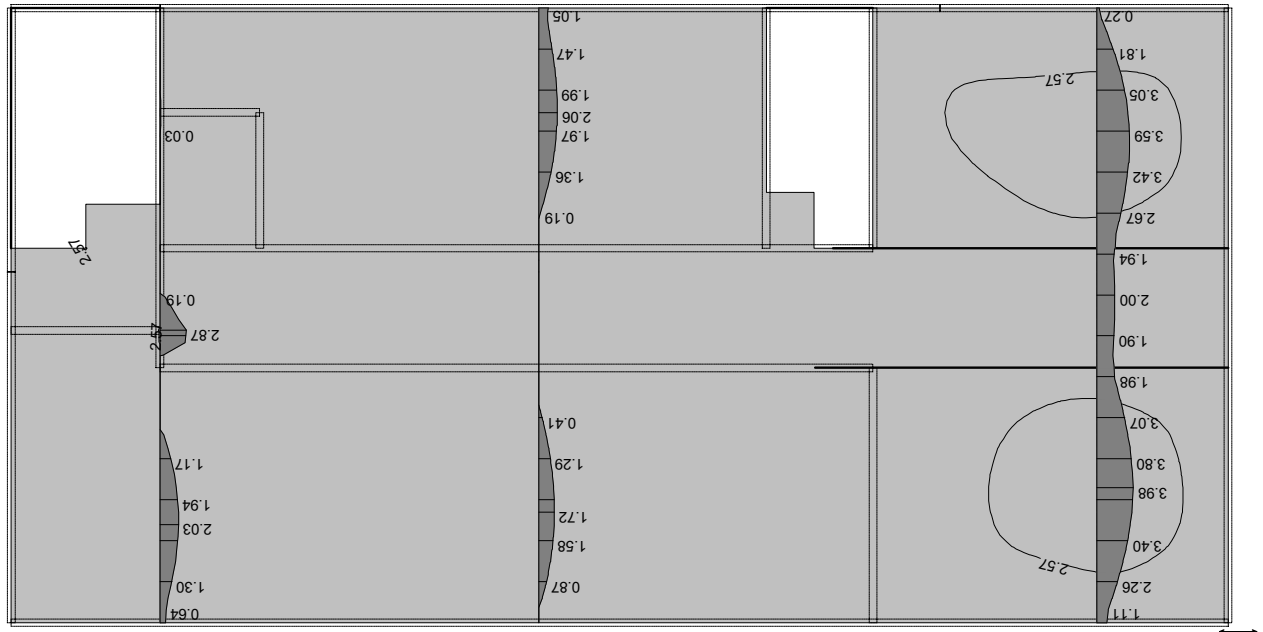

Nivo: Poz 300 - Strop I. kata [9.02 m]
Aa - d.zona - Pravac 2 - max Aa2,d= cm²/m

POTREBNA ARMATURA PLOČE - DONJA ZONA - SMJER Y - PROSJEČNO

Mjerodavno opterećenje: 13-18

EC 2 (EN 1992-1-1:2004), C 25, B 500B, a=4.00 cm

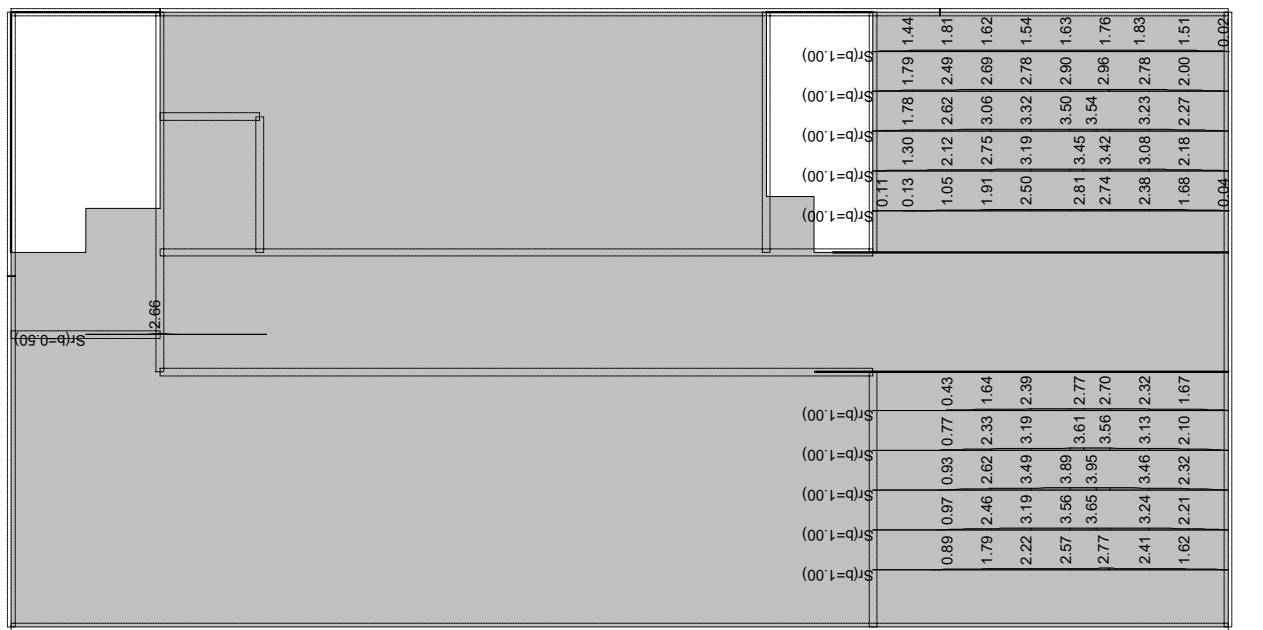

Nivo: Poz 300 - Strop I. kata [9.02 m]
Aa - d.zona - Pravac 2 - max Aa2,d= cm²/m



POTREBNA ARMATURA PLOČE - GORNJA ZONA - SMJER X

Mjerodavno opterećenje: 13-18

EC 2 (EN 1992-1-1:2004), C 25, B 500B, a=4.00 cm

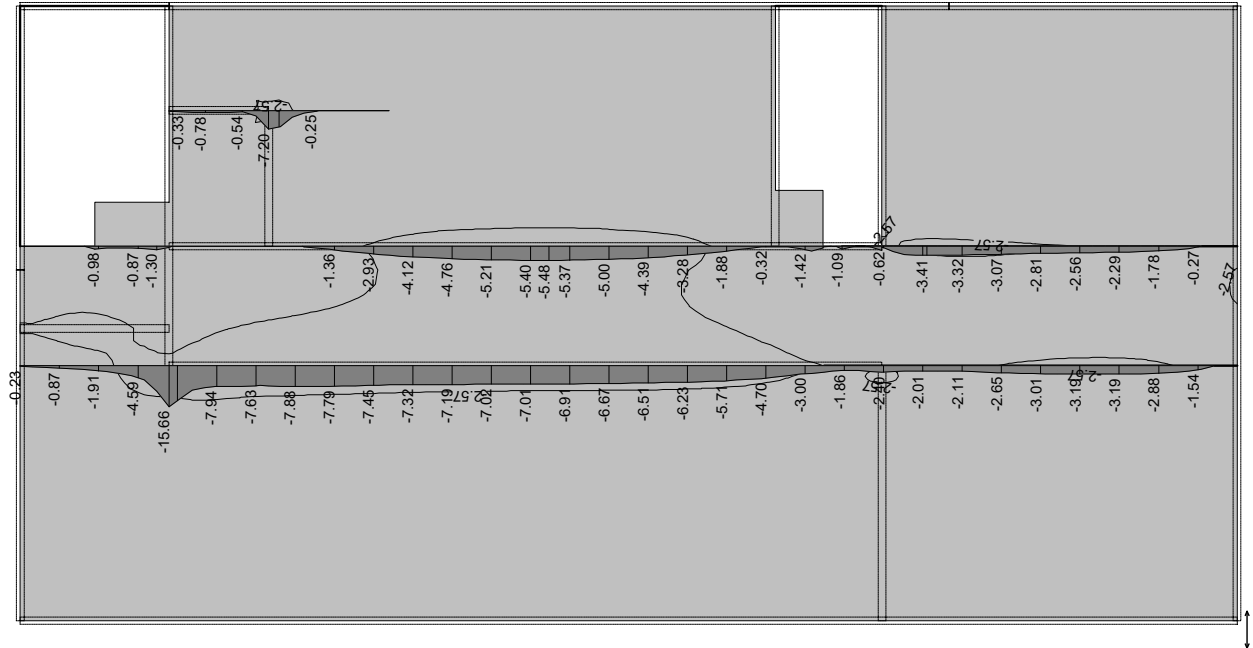

Nivo: Poz 300 - Strop I. kata [9.02 m]
Aa - g.zona - Pravac 1 - max Aa1,g= -cm²/m

POTREBNA ARMATURA PLOČE - GORNJA ZONA - SMJER X - PROSJEČNO

Mjerodavno opterećenje: 13-18

EC 2 (EN 1992-1-1:2004), C 25, B 500B, a=4.00 cm

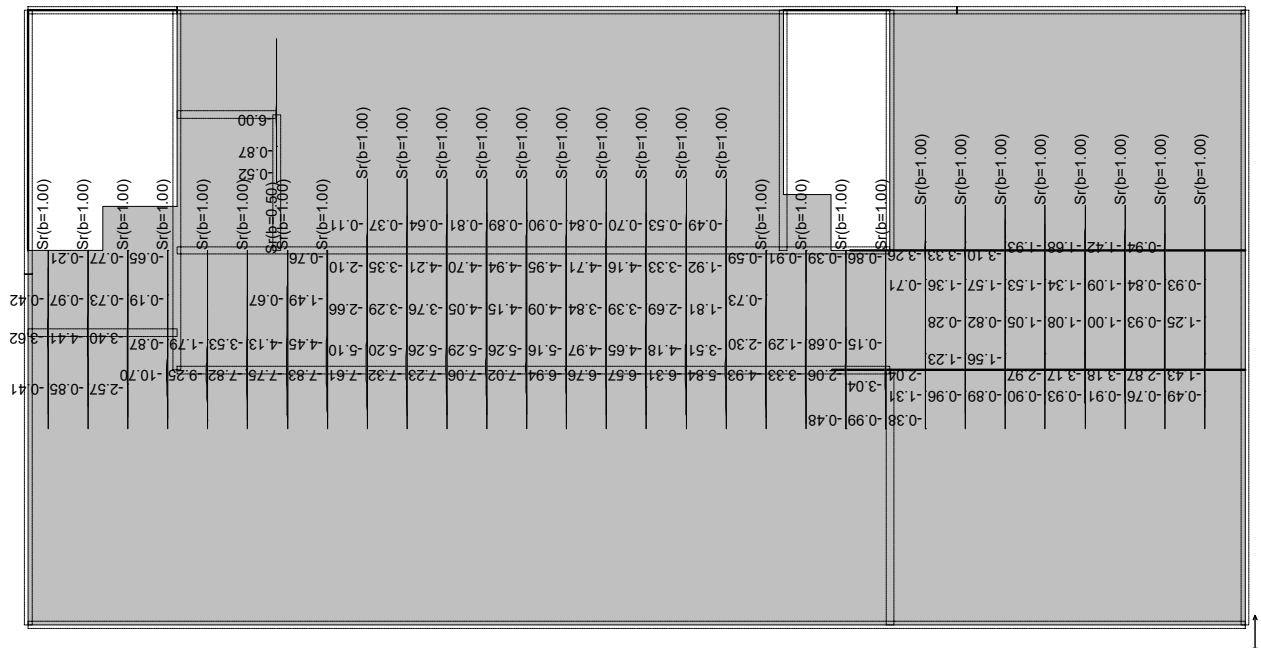

Nivo: Poz 300 - Strop I. kata [9.02 m]
Aa - g.zona - Pravac 1 - max Aa1,g= -cm²/m



Opt. 7: I+II+IV

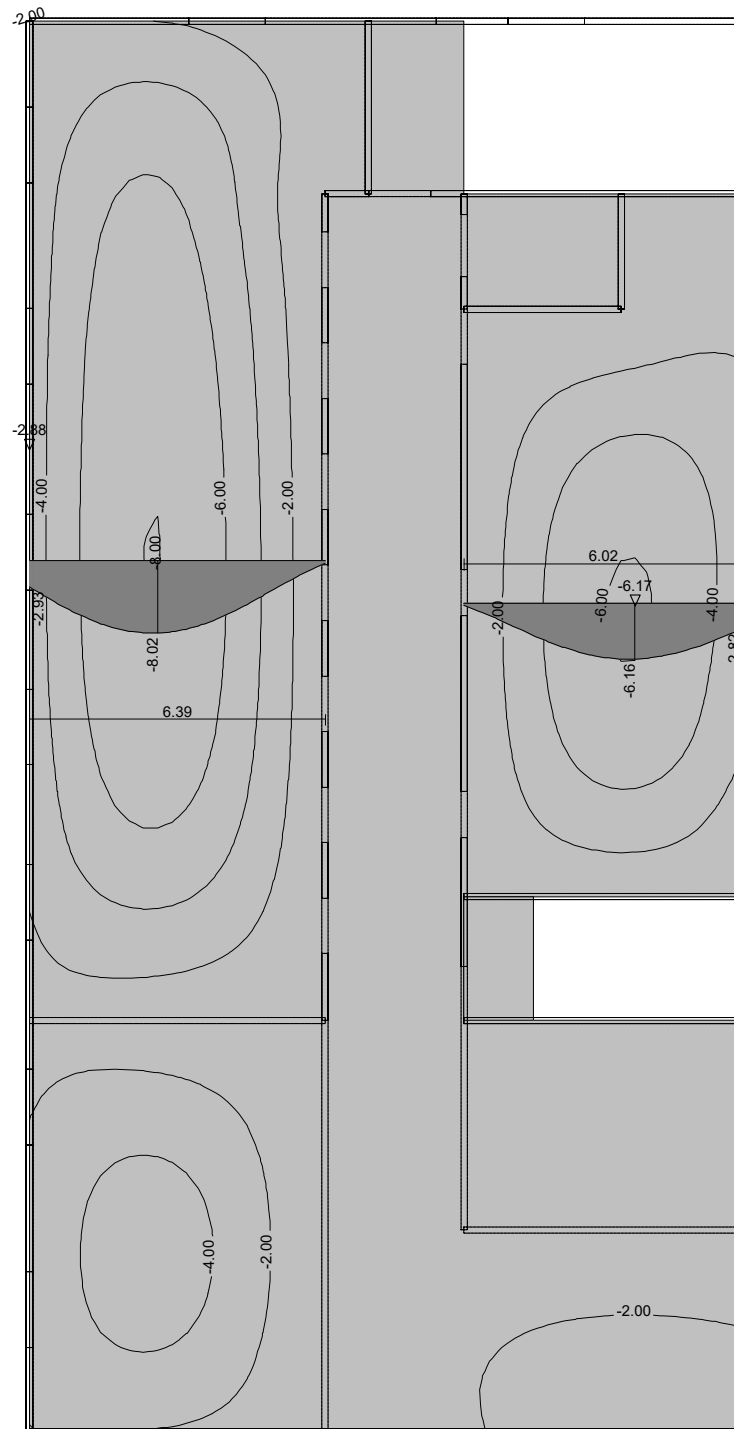

Nivo: Poz 200 - Strop prizemlja [4.68 m]
Utjecaji u ploči: max $Z_p = 0.94$ / min $Z_p = -8.02$ m / 1000

$A - \delta = 8,02 - (2,93 + 0,00) / 2 = 6,56 \times 3,5 = 22,94 \text{ mm} < 6390 / 250 = 25,56 \text{ mm}$ - PROGIB ZADOVOLJAVA

Slijedi prikaz potrebne armature ploče.



POTREBNA ARMATURA PLOČE - DONJA ZONA - SMJER Y

Mjerodavno opterećenje: 13-18

EC 2 (EN 1992-1-1:2004), C 25, B 500B, a=4.00 cm

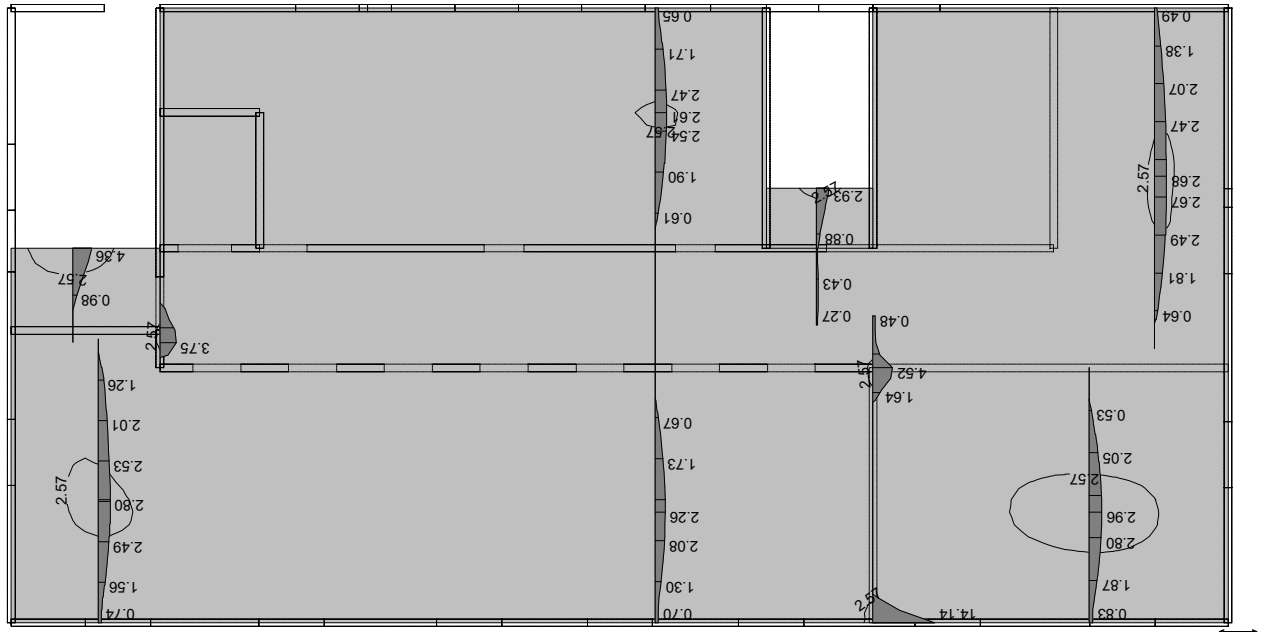

Nivo: Poz 200 - Strop prizemlja [4.68 m]
Aa - d.zona - Pravac 2 - max Aa2,d= cm²/m

POTREBNA ARMATURA PLOČE - DONJA ZONA - SMJER Y - PROSJEČNO

Mjerodavno opterećenje: 13-18

EC 2 (EN 1992-1-1:2004), C 25, B 500B, a=4.00 cm

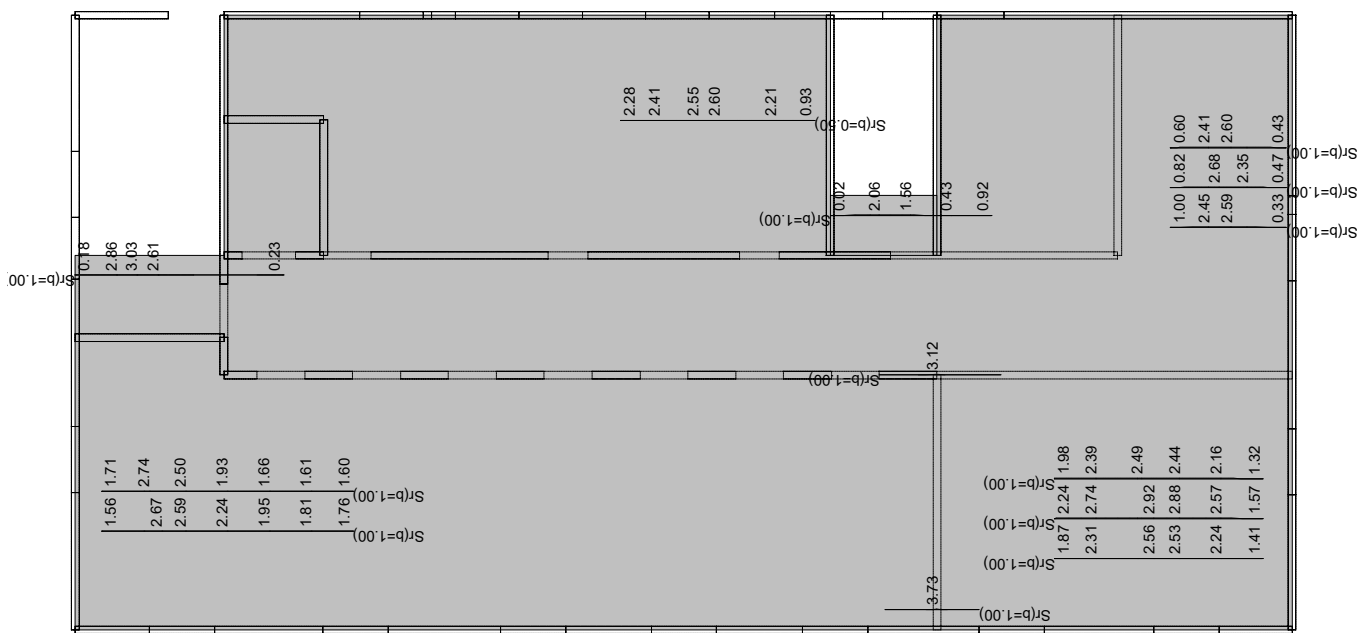

Nivo: Poz 200 - Strop prizemlja [4.68 m]
Aa - d.zona - Pravac 2 - max Aa2,d= cm²/m



Opt. 7: I+II+IV

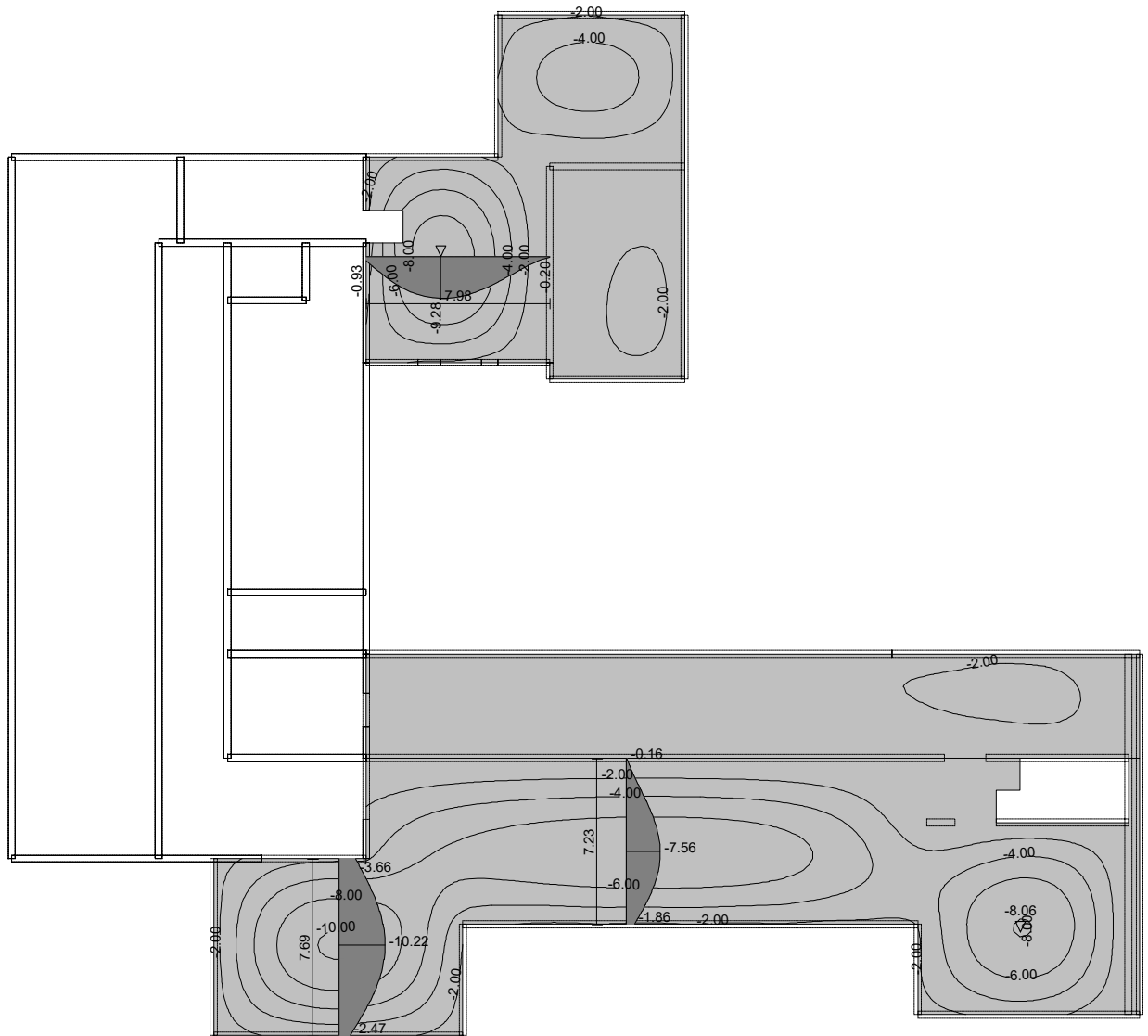

Nivo: Poz 201 - Strop prizemlja [4.12 m]
Utjecaji u ploči: max Zp= 0.45 / min Zp= -10.22 m / 1000

A - $\delta = 10,22 - (3,66 + 2,47) / 2 = 7,15 \times 3,5 = 25,04 \text{ mm} < 7690 / 250 = 30,76 \text{ mm}$ - PROGIB ZADOVOLJAVA

B - $\delta = 9,28 - (0,20 + 0,93) / 2 = 8,72 \times 3,5 = 30,50 \text{ mm} < 7980 / 250 = 31,92 \text{ mm}$ - PROGIB ZADOVOLJAVA

Slijedi prikaz potrebne armature ploče.



POTREBNA ARMATURA PLOČE - DONJA ZONA - SMJER X - PROSJEČNO

Mjerodavno opterećenje: 13-18

EC 2 (EN 1992-1-1:2004), C 25, B 500B, a=4.00 cm

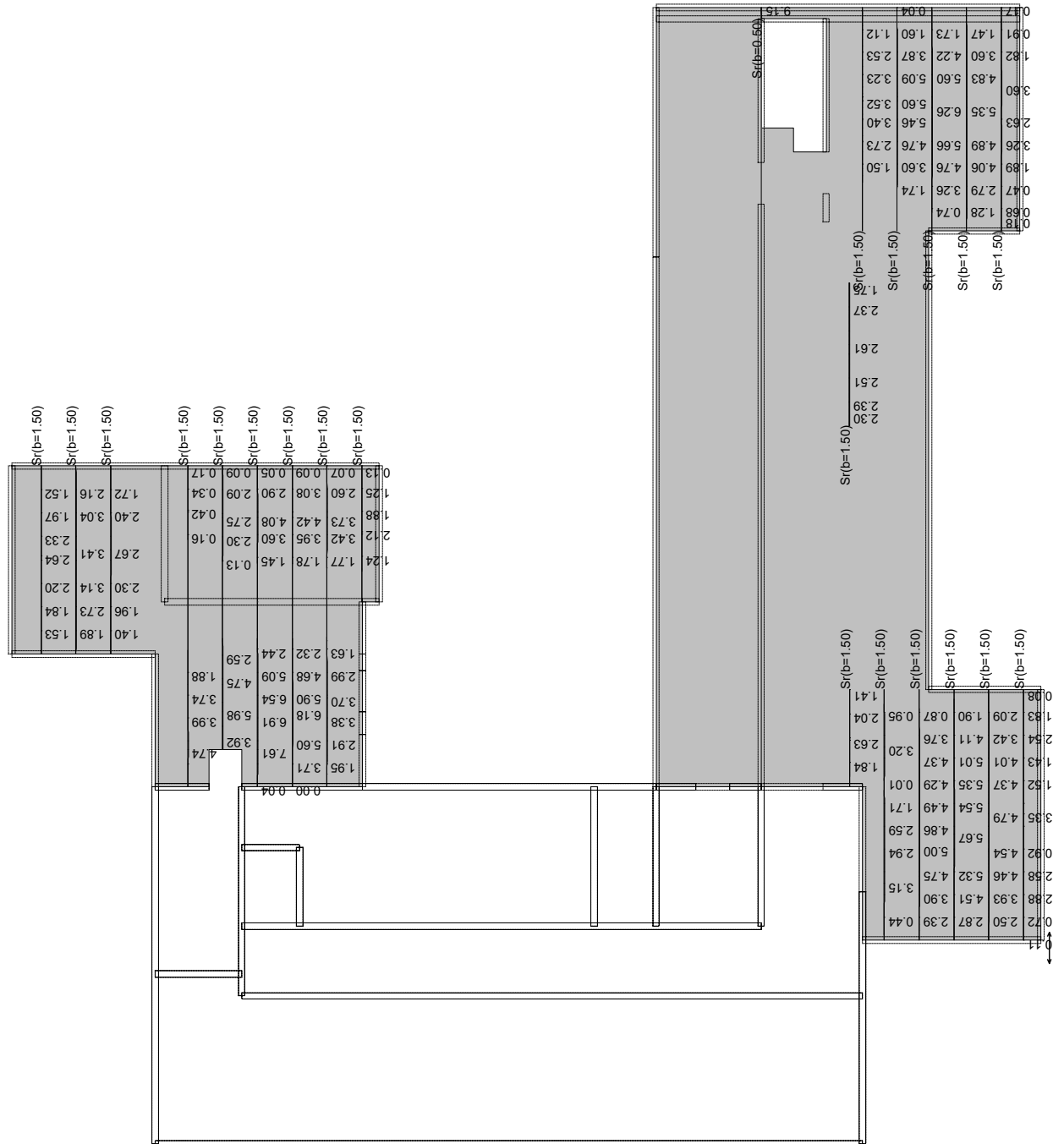



**RADIONICA
STATIKE**

Ulica Andrije Kačića
Miošića 22, 10000 Zagreb

GRAĐEVINA: **CENTAR ZA KULTURU ZDRAVLJA - REKONSTRUKCIJA
DVORCA JANKOVIĆ U CABUNI, k.č.br. 607/2, k.o. Cabuna**

INVESTITOR: **VIROVITIČKO-PODRAVSKA ŽUPANIJA**

Trg Ljudevita Patačića 1, 33000 Virovitica, OIB: 93362201007

Stranica:
210

Datum:
lipanj 2020.

POTREBNA ARMATURA PLOČE - DONJA ZONA - SMJER Y

Mjerodavno opterećenje: 13-18

EC 2 (EN 1992-1-1:2004), C 25, B 500B, a=4.00 cm

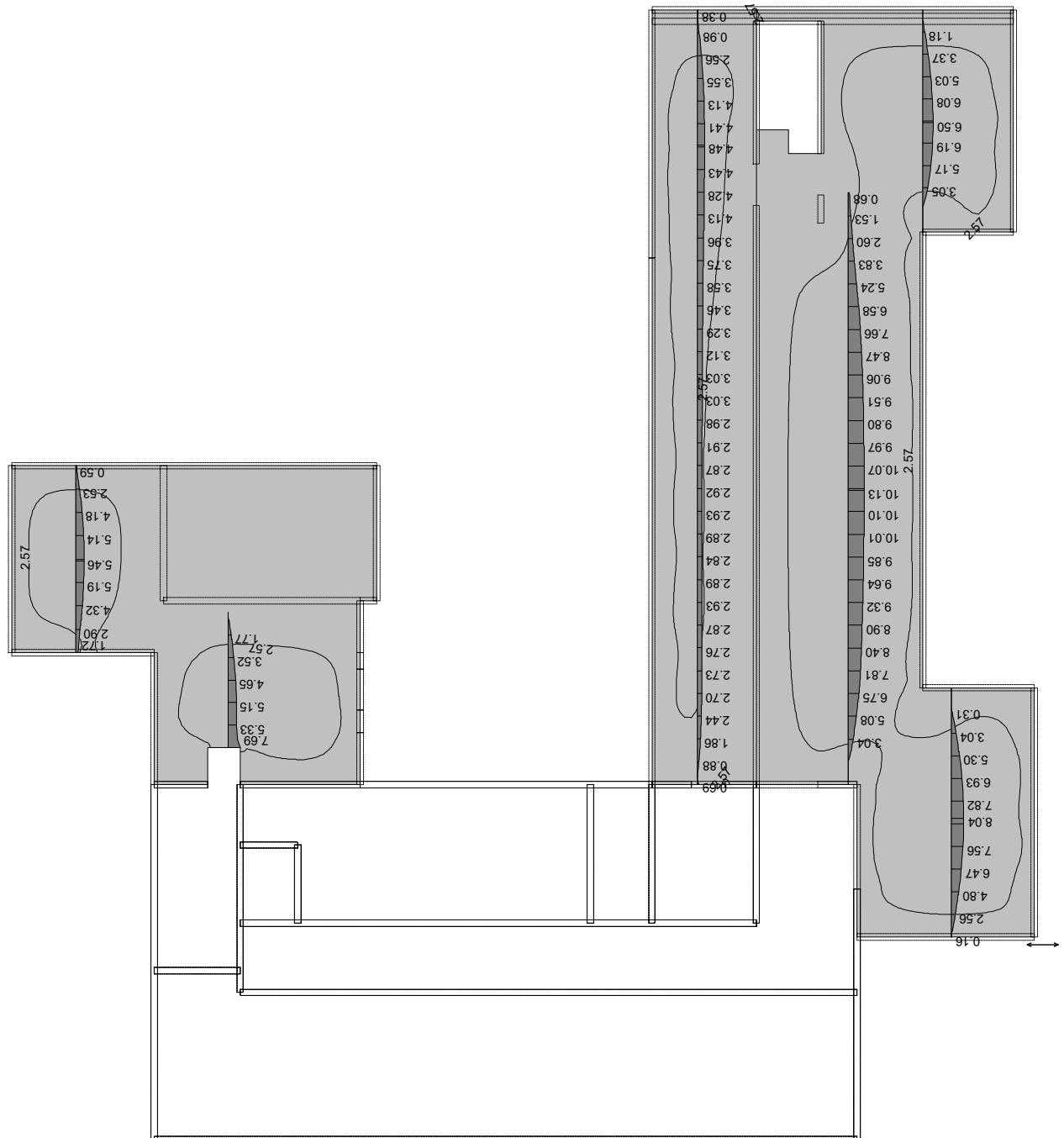

Nivo: Poz 201 - Strop prizemlja [4.12 m]
Aa - d.zona - Pravac 2 - max Aa2,d= cm²/m



POTREBNA ARMATURA PLOČE - DONJA ZONA - SMJER Y - PROSJEČNO
Mjerodavno opterećenje: 13-18
EC 2 (EN 1992-1-1:2004), C 25, B 500B, a=4.00 cm

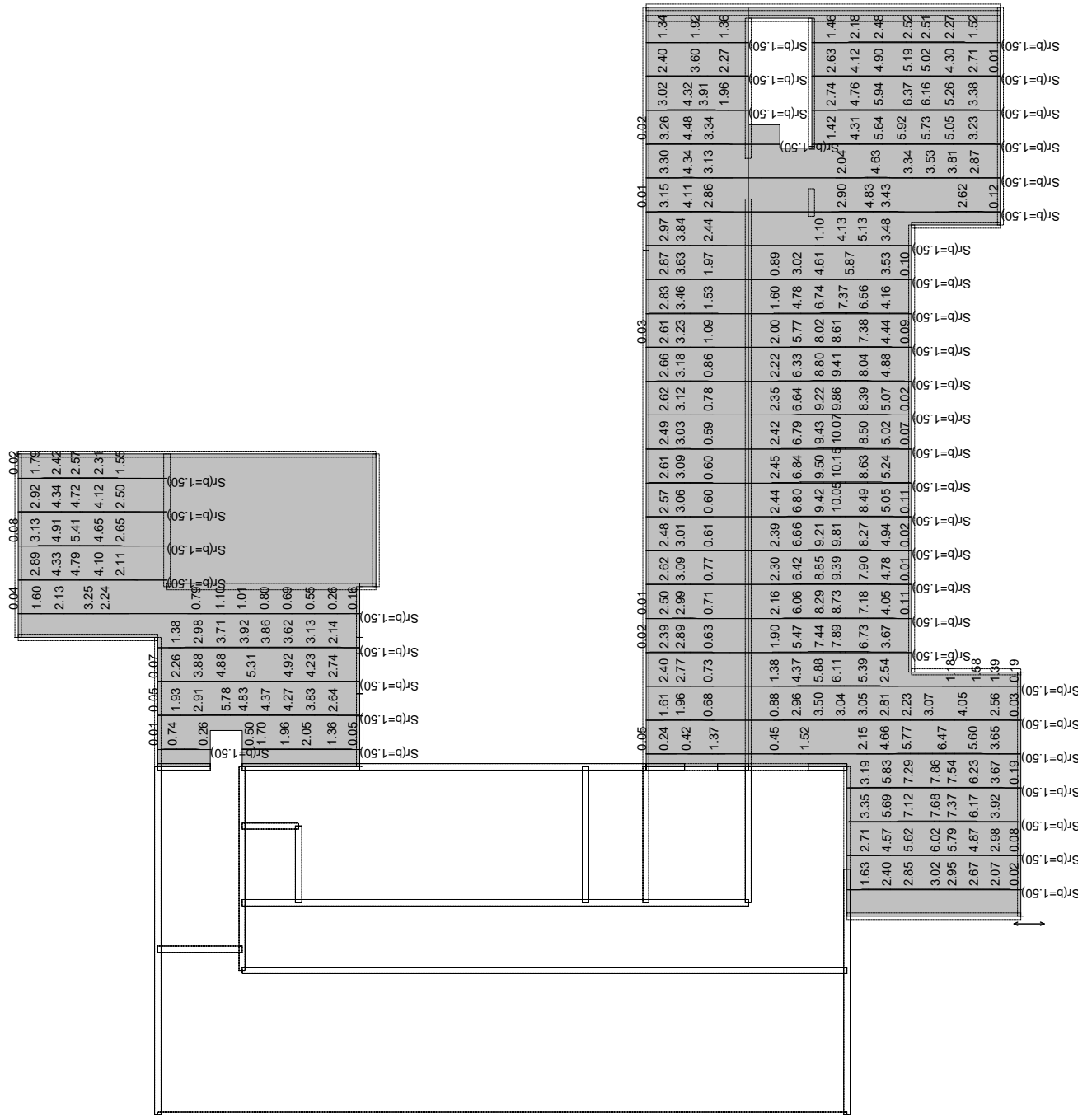



POTREBNA ARMATURA PLOČE - GORNJA ZONA - SMJER X
Mjerodavno opterećenje: 13-18
EC 2 (EN 1992-1-1:2004), C 25, B 500B, a=4.00 cm

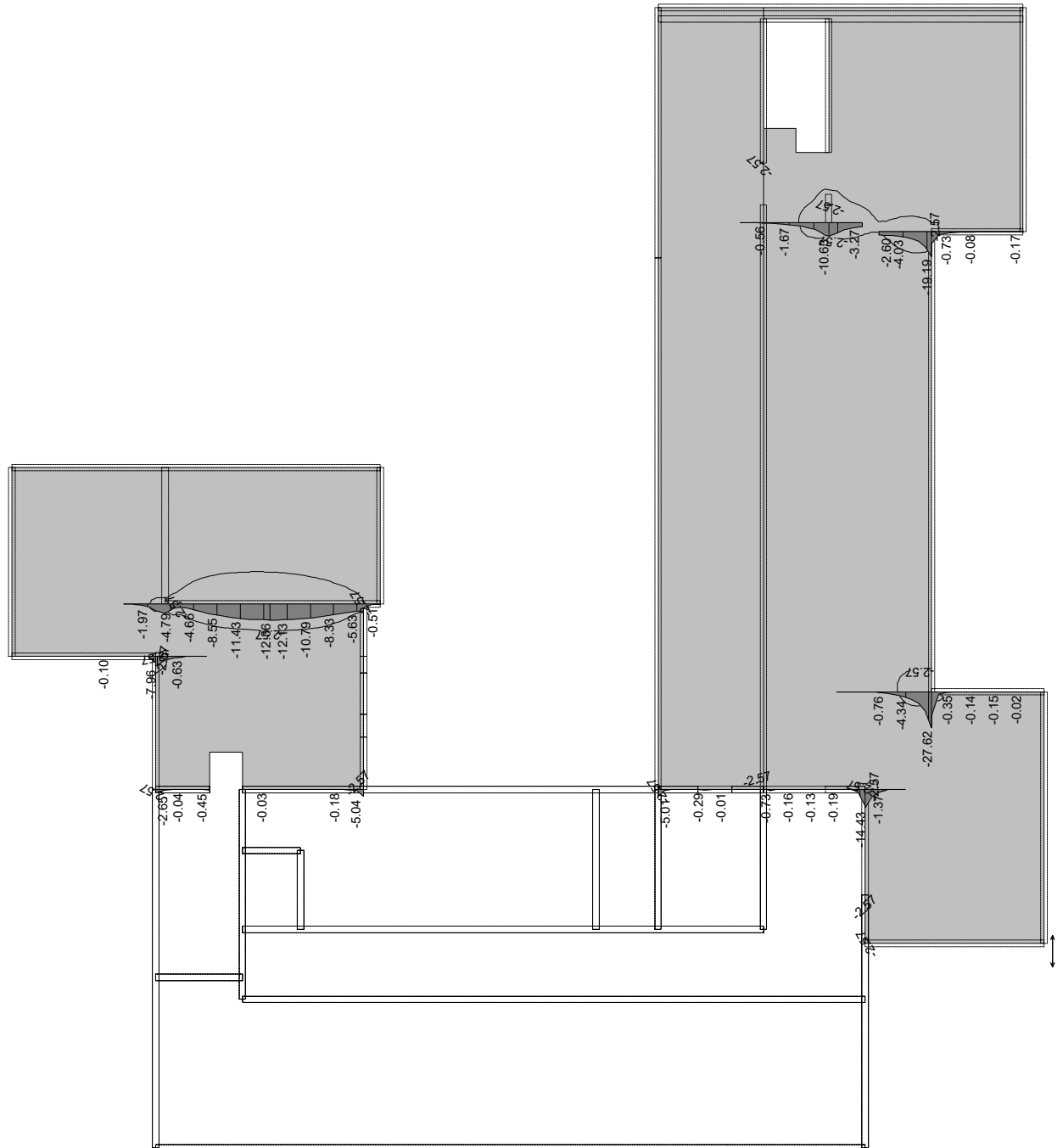



POTREBNA ARMATURA PLOČE - GORNJA ZONA - SMJER Y

Mjerodavno opterećenje: 13-18

EC 2 (EN 1992-1-1:2004), C 25, B 500B, a=4.00 cm

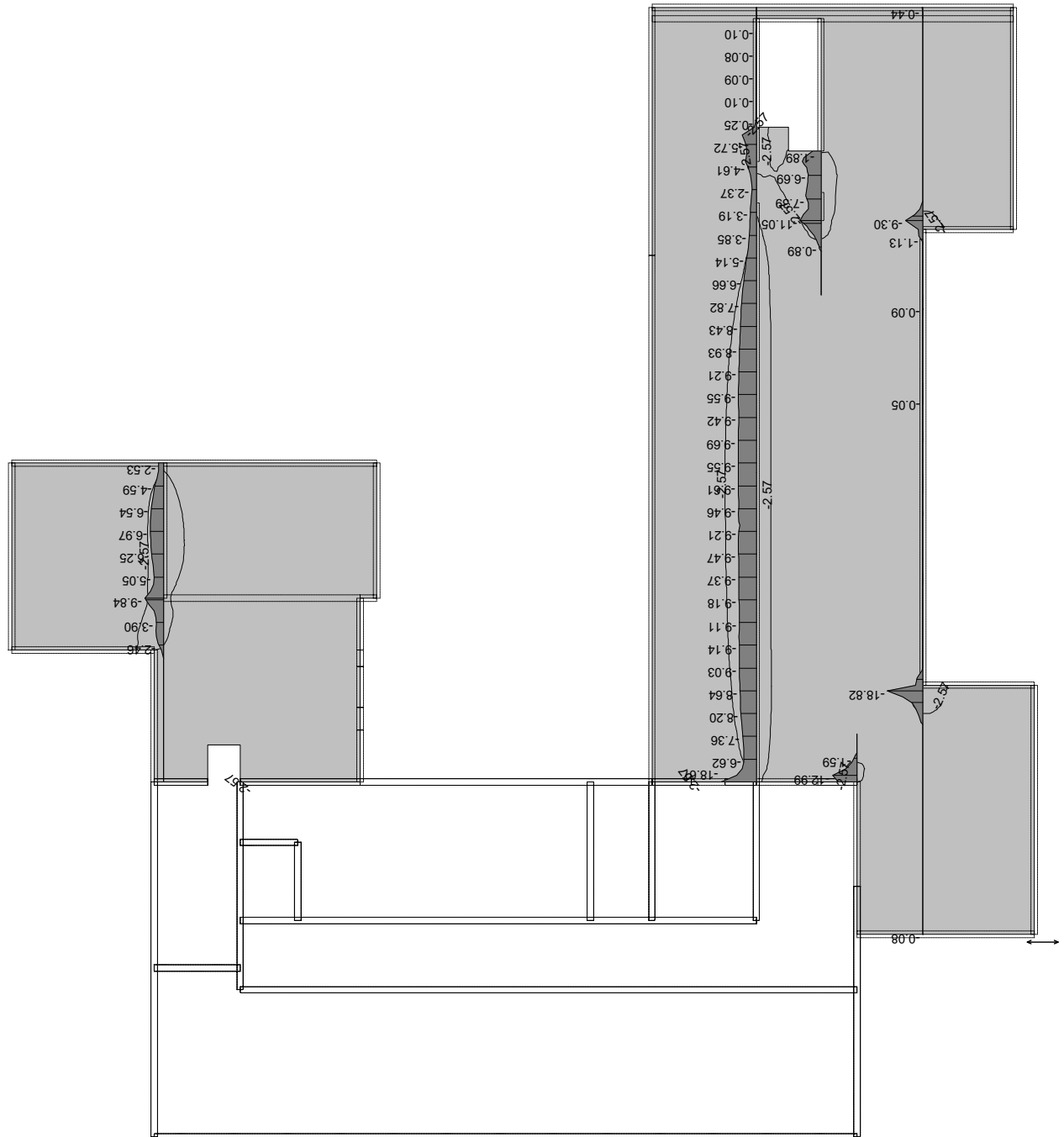



POTREBNA ARMATURA PLOČE - GORNJA ZONA - SMJER Y - PROSJEČNO

Mjerodavno opterećenje: 13-18

EC 2 (EN 1992-1-1:2004), C 25, B 500B, a=4.00 cm

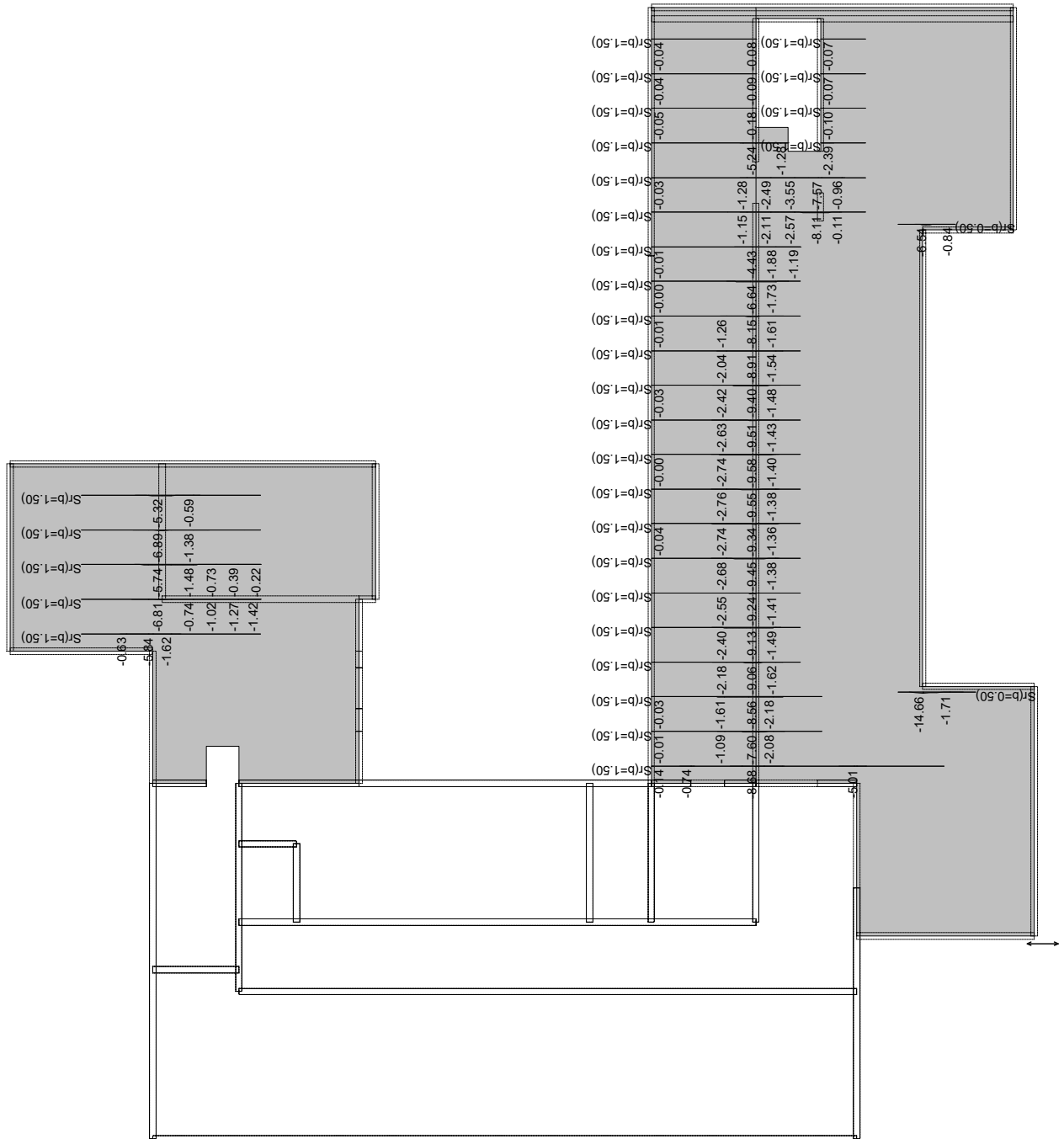



Opt. 7: I+II+IV

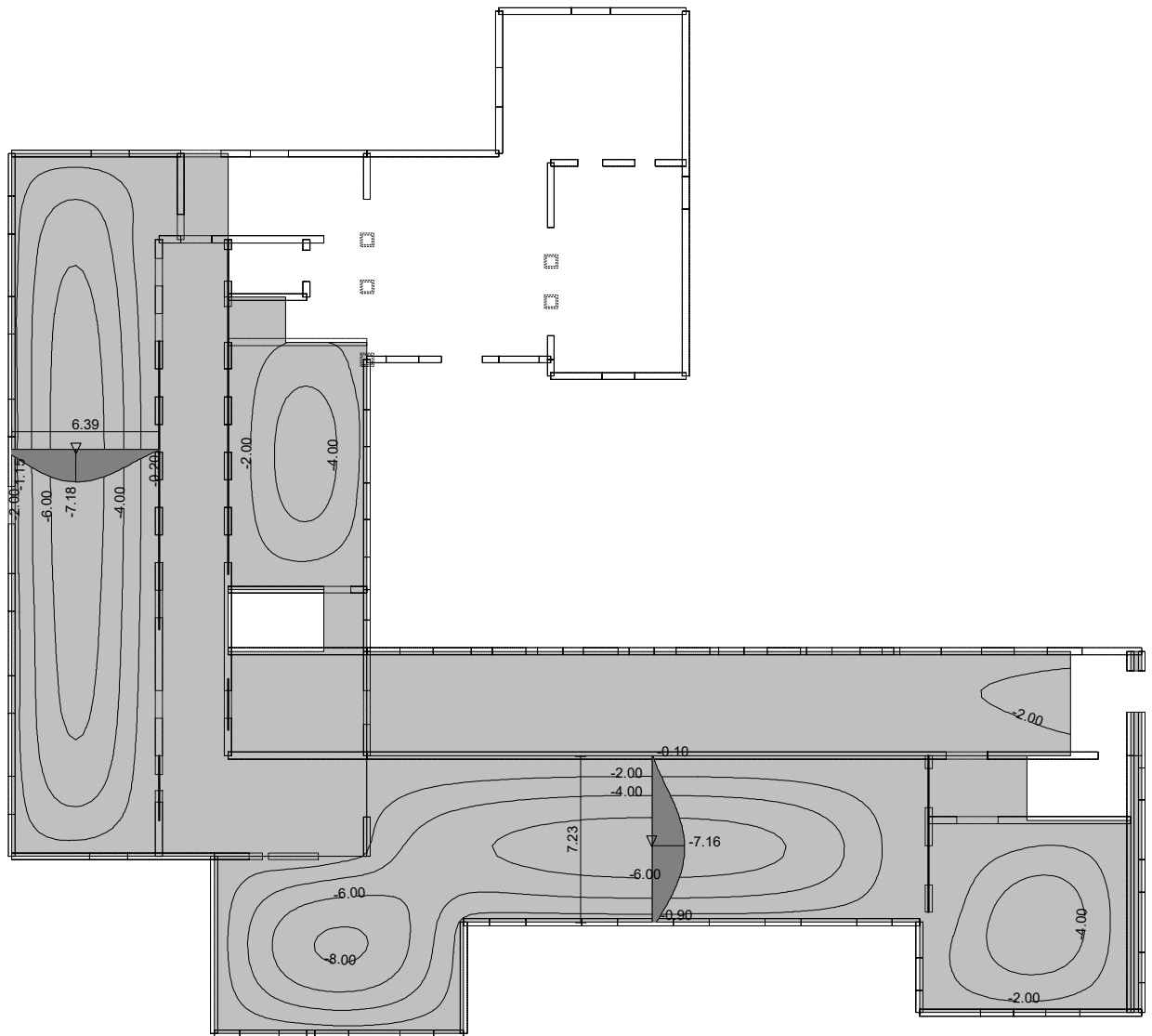

Nivo: Poz 101 - Strop podruma [-0.12 m]
Utjecaji u ploči: max Zp= 0.93 / min Zp= -8.36 m / 1000

A - $\delta = 7,18 - (1,15 + 0,20) / 2 = 6,51 \times 3,5 = 22,77 \text{ mm} < 6390 / 250 = 25,56 \text{ mm}$ - PROGIB ZADOVOLJAVA

B - $\delta = 7,16 - (0,90 + 0,10) / 2 = 6,66 \times 3,5 = 23,31 \text{ mm} < 7230 / 250 = 28,92 \text{ mm}$ - PROGIB ZADOVOLJAVA

Slijedi prikaz potrebne armature ploče.



POTREBNA ARMATURA PLOČE - DONJA ZONA - SMJER Y

Mjerodavno opterećenje: 13-18

EC 2 (EN 1992-1-1:2004), C 25, B 500B, a=4.00 cm

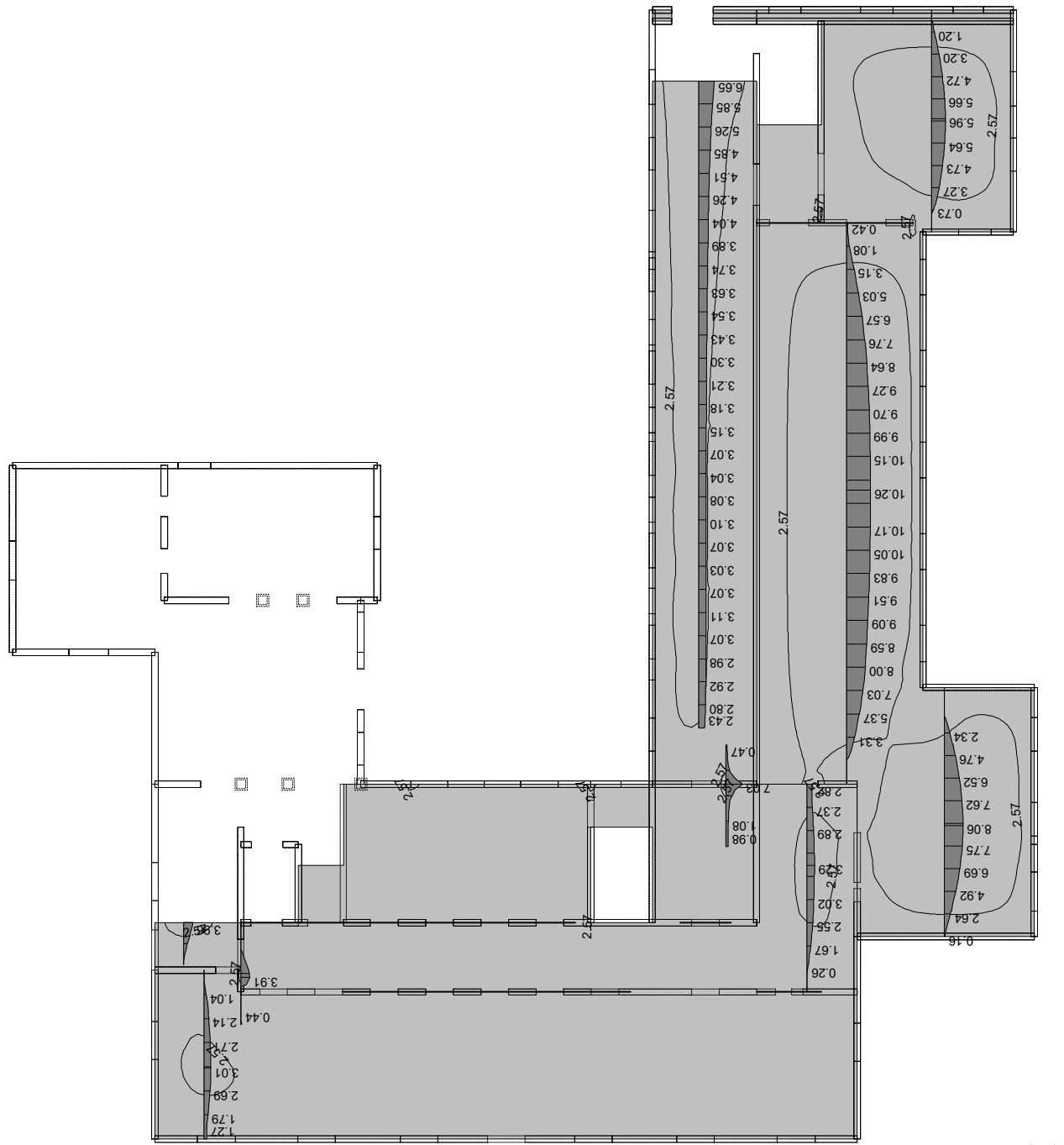



**RADIONICA
STATIKE**

Ulica Andrije Kačića
Miošića 22, 10000 Zagreb

GRAĐEVINA: **CENTAR ZA KULTURU ZDRAVLJA - REKONSTRUKCIJA
DVORCA JANKOVIĆ U CABUNI, k.č.br. 607/2, k.o. Cabuna**

INVESTITOR: **VIROVITIČKO-PODRAVSKA ŽUPANIJA**

Trg Ljudevita Patačića 1, 33000 Virovitica, OIB: 93362201007

Stranica:
221

Datum:
lipanj 2020.

POTREBNA ARMATURA PLOČE - GORNJA ZONA - SMJER X

Mjerodavno opterećenje: 13-18

EC 2 (EN 1992-1-1:2004), C 25, B 500B, a=4.00 cm

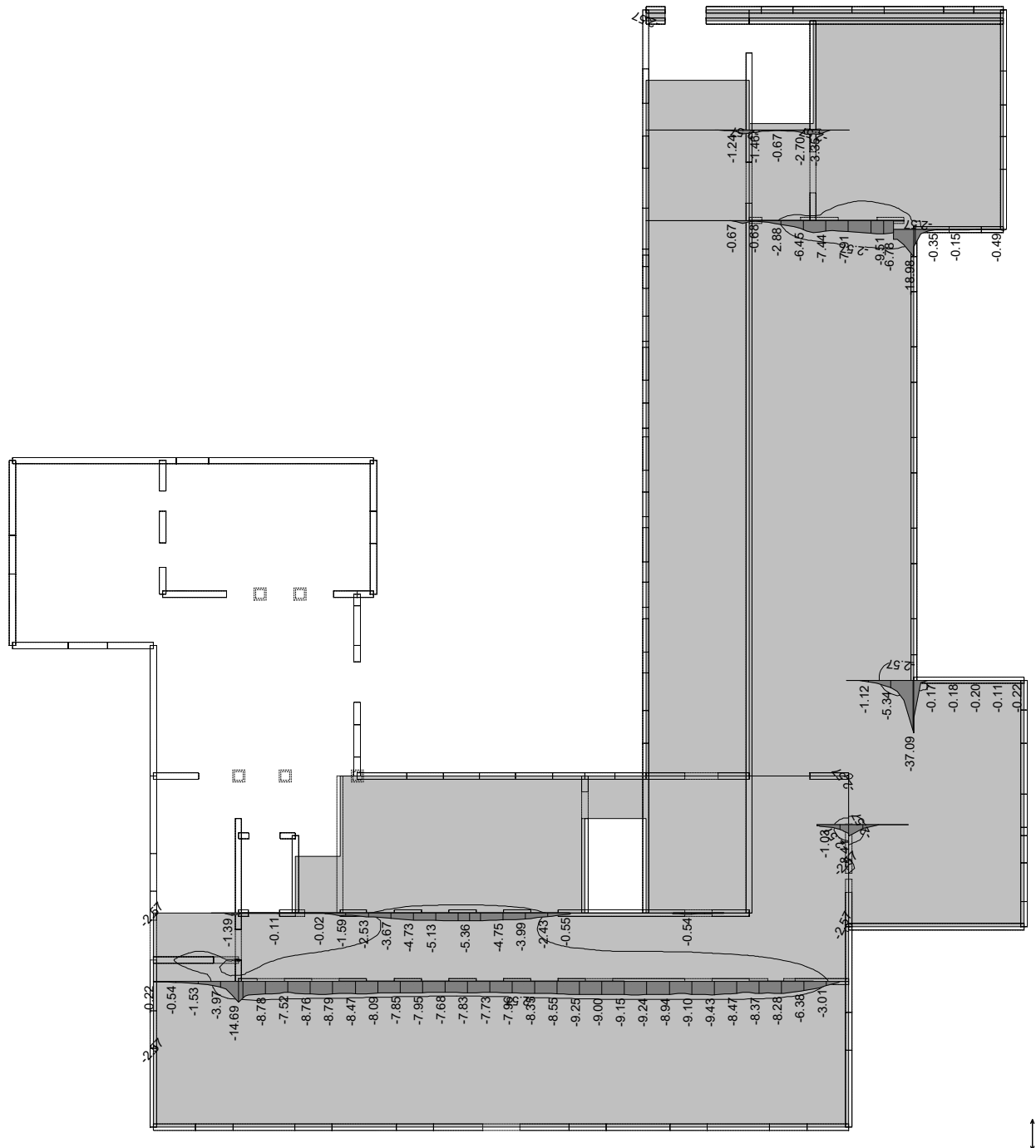

Nivo: Poz 101 - Strop podrum [-0.12 m]
Aa - g.zona - Pravac 1 - max Aa1,g = -cm²/m



**RADIONICA
STATIKE**

Ulica Andrije Kačića
Miošića 22, 10000 Zagreb

GRAĐEVINA: **CENTAR ZA KULTURU ZDRAVLJA - REKONSTRUKCIJA
DVORCA JANKOVIĆ U CABUNI, k.č.br. 607/2, k.o. Cabuna**

INVESTITOR: **VIROVITIČKO-PODRAVSKA ŽUPANIJA**

Trg Ljudevita Patačića 1, 33000 Virovitica, OIB: 93362201007

Stranica:
222

Datum:
lipanj 2020.

POTREBNA ARMATURA PLOČE - GORNJA ZONA - SMJER X - PROSJEČNO

Mjerodavno opterećenje: 13-18

EC 2 (EN 1992-1-1:2004), C 25, B 500B, a=4.00 cm

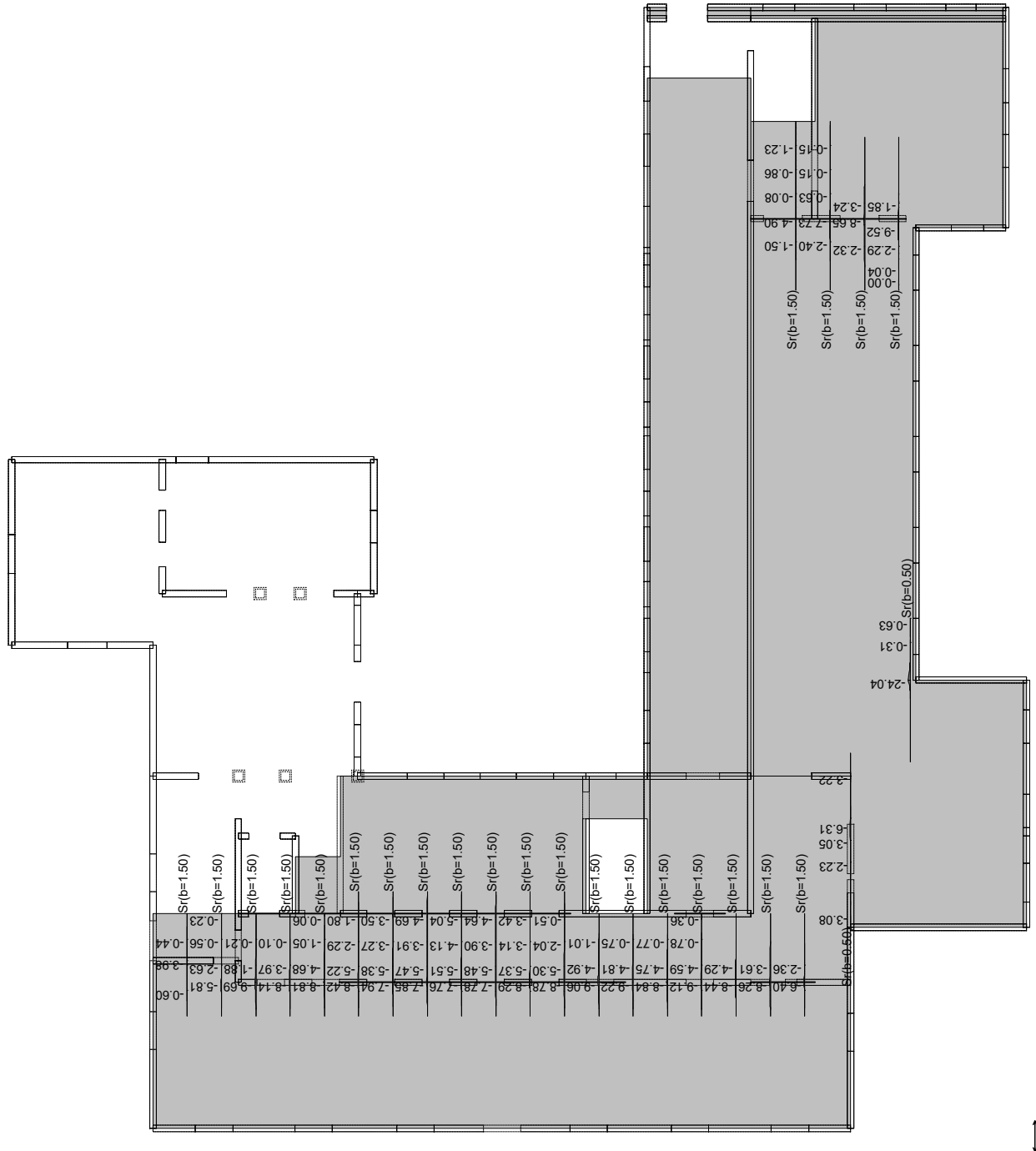

Nivo: Poz 101 - Strop podrum [-0.12 m]
Aa - g.zona - Pravac 1 - max Aa1,g= -cm²/m



Opt. 7: I+II+IV

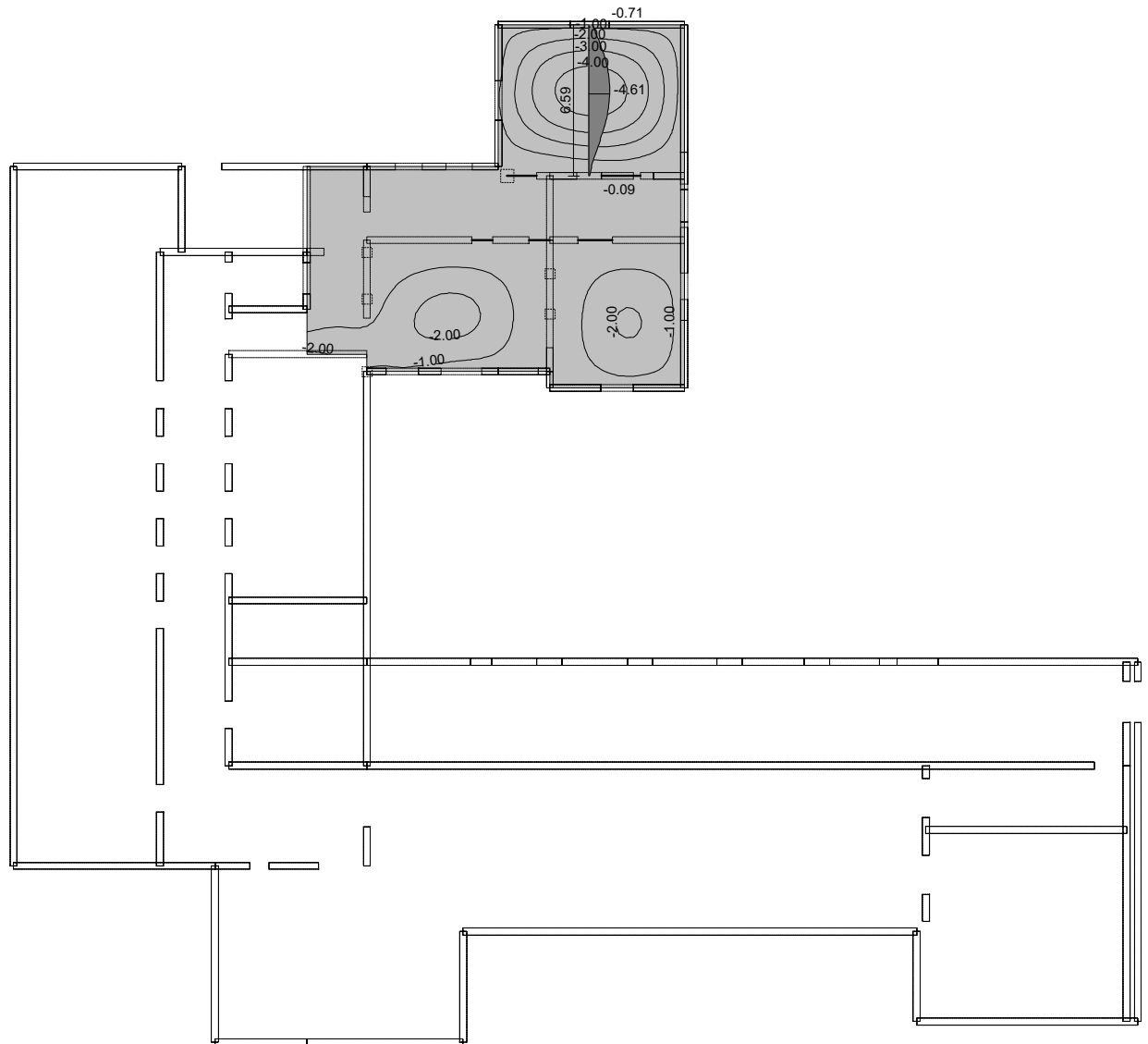

Nivo: Poz 100 - Strop podruma [-0.57 m]
Utjecaji u ploči: max $Z_p = 0.27$ / min $Z_p = -4.61$ m / 1000

$A - \delta = 4,61 - (0,71 + 0,09) / 2 = 4,21 \times 3,5 = 14,74 \text{ mm} < 6590 / 250 = 26,36 \text{ mm}$ - PROGIB ZADOVOLJAVA

Slijedi prikaz potrebne armature ploče.



**RADIONICA
STATIKE**

Ulica Andrije Kačića
Miošića 22, 10000 Zagreb

GRAĐEVINA: **CENTAR ZA KULTURU ZDRAVLJA - REKONSTRUKCIJA
DVORCA JANKOVIĆ U CABUNI**, k.č.br. 607/2, k.o. Cabuna

INVESTITOR: **VIROVITIČKO-PODRAVSKA ŽUPANIJA**

Trg Ljudevita Patačića 1, 33000 Virovitica, OIB: 93362201007

Stranica:
226

Datum:
lipanj 2020.

POTREBNA ARMATURA PLOČE - DONJA ZONA - SMJER X

Mjerodavno opterećenje: 13-18

EC 2 (EN 1992-1-1:2004), C 25, B 500B, a=4.00 cm

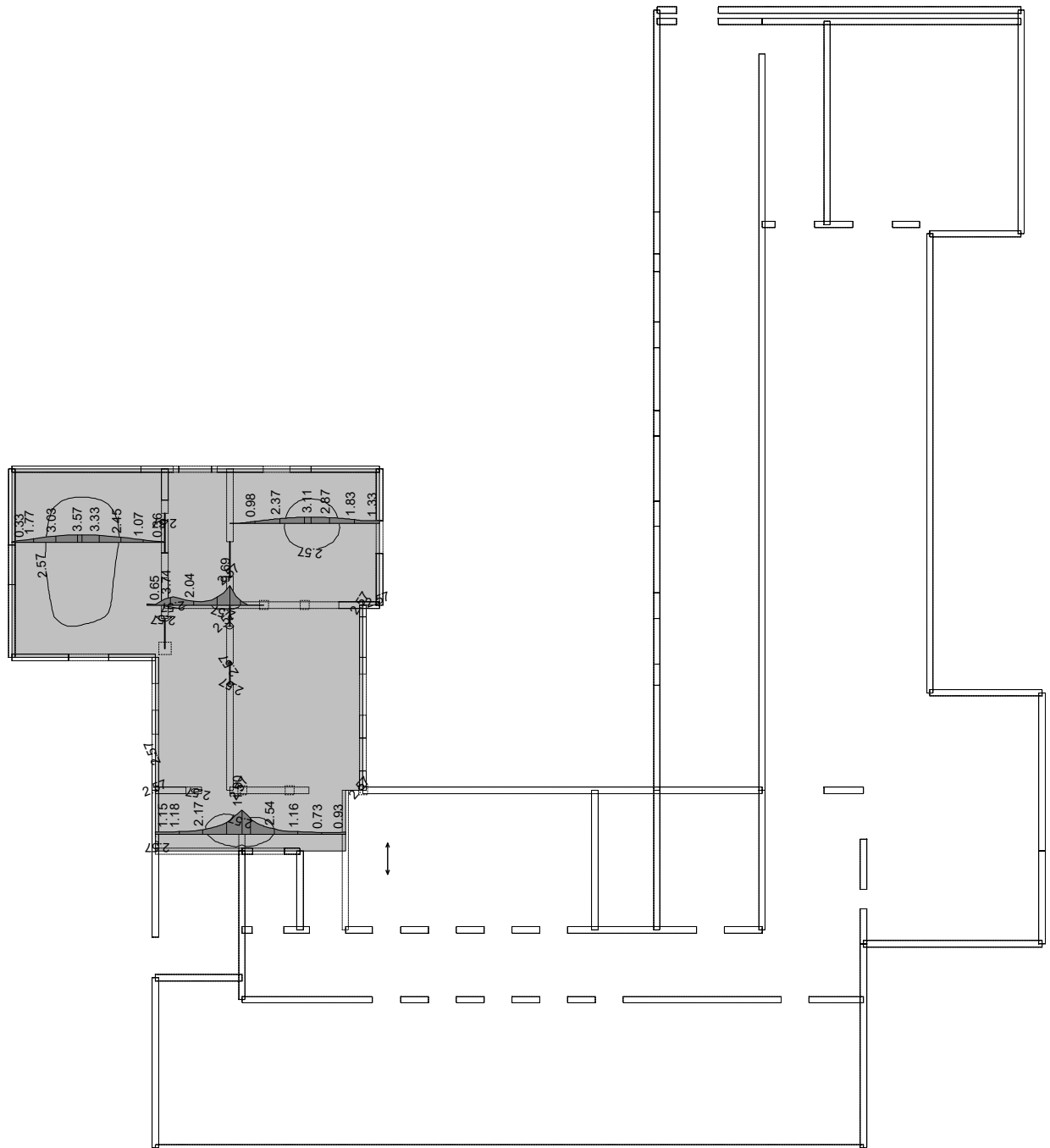

Nivo: Poz 100 - Strop podruma [-0.57 m]
Aa - d.zona - Pravac 1 - max Aa1,d= cm²/m



**RADIONICA
STATIKE**

Ulica Andrije Kačića
Miošića 22, 10000 Zagreb

GRAĐEVINA: **CENTAR ZA KULTURU ZDRAVLJA - REKONSTRUKCIJA
DVORCA JANKOVIĆ U CABUNI**, k.č.br. 607/2, k.o. Cabuna

INVESTITOR: **VIROVITIČKO-PODRAVSKA ŽUPANIJA**

Trg Ljudevita Patačića 1, 33000 Virovitica, OIB: 93362201007

Stranica:
227

Datum:
lipanj 2020.

POTREBNA ARMATURA PLOČE - DONJA ZONA - SMJER X - PROSJEČNO

Mjerodavno opterećenje: 13-18

EC 2 (EN 1992-1-1:2004), C 25, B 500B, a=4.00 cm

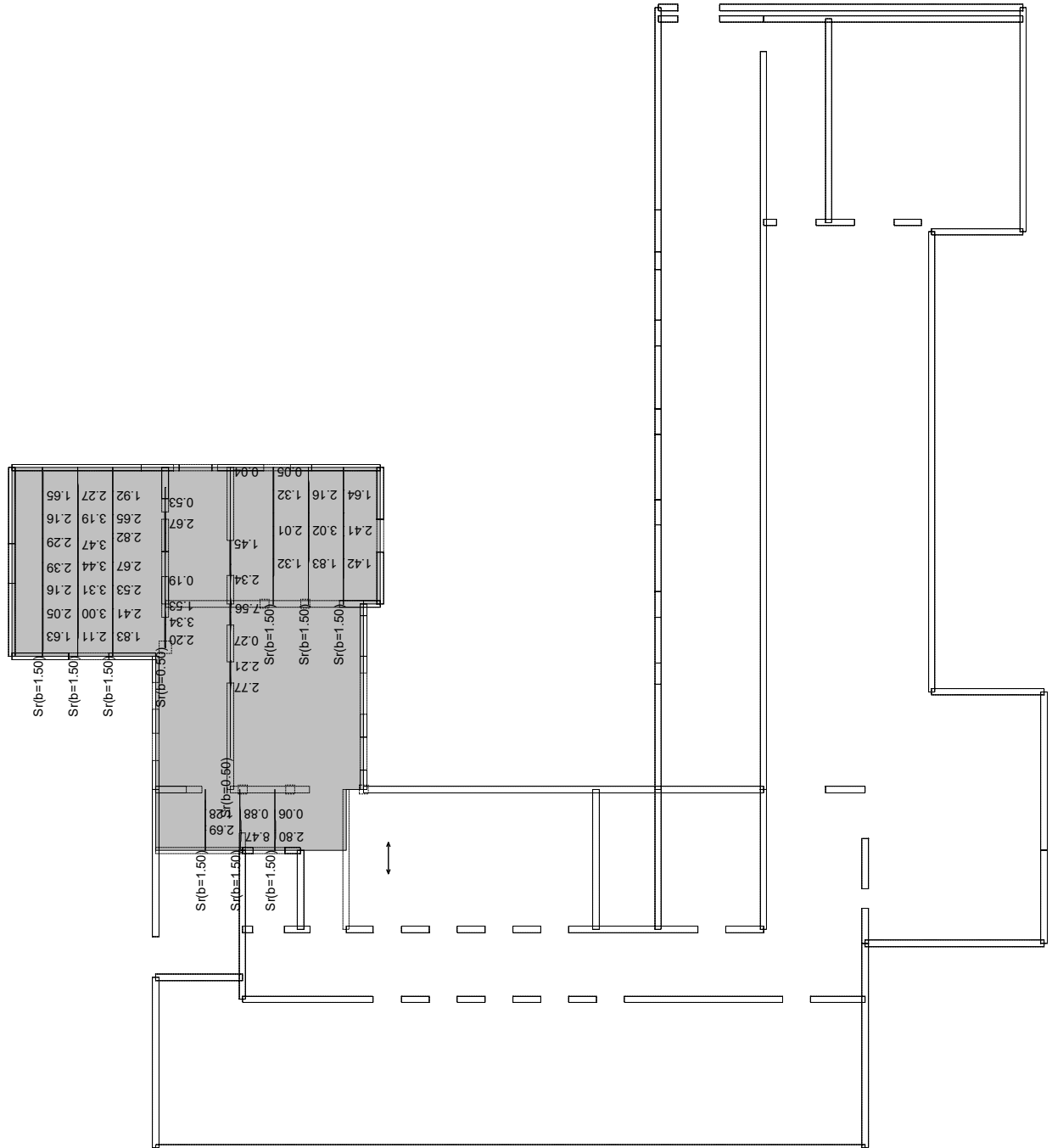



**RADIONICA
STATIKE**

Ulica Andrije Kačića
Miošića 22, 10000 Zagreb

GRAĐEVINA: **CENTAR ZA KULTURU ZDRAVLJA - REKONSTRUKCIJA
DVORCA JANKOVIĆ U CABUNI**, k.č.br. 607/2, k.o. Cabuna

INVESTITOR: **VIROVITIČKO-PODRAVSKA ŽUPANIJA**

Trg Ljudevita Patačića 1, 33000 Virovitica, OIB: 93362201007

Stranica:
228

Datum:
lipanj 2020.

POTREBNA ARMATURA PLOČE - DONJA ZONA - SMJER Y

Mjerodavno opterećenje: 13-18

EC 2 (EN 1992-1-1:2004), C 25, B 500B, a=4.00 cm

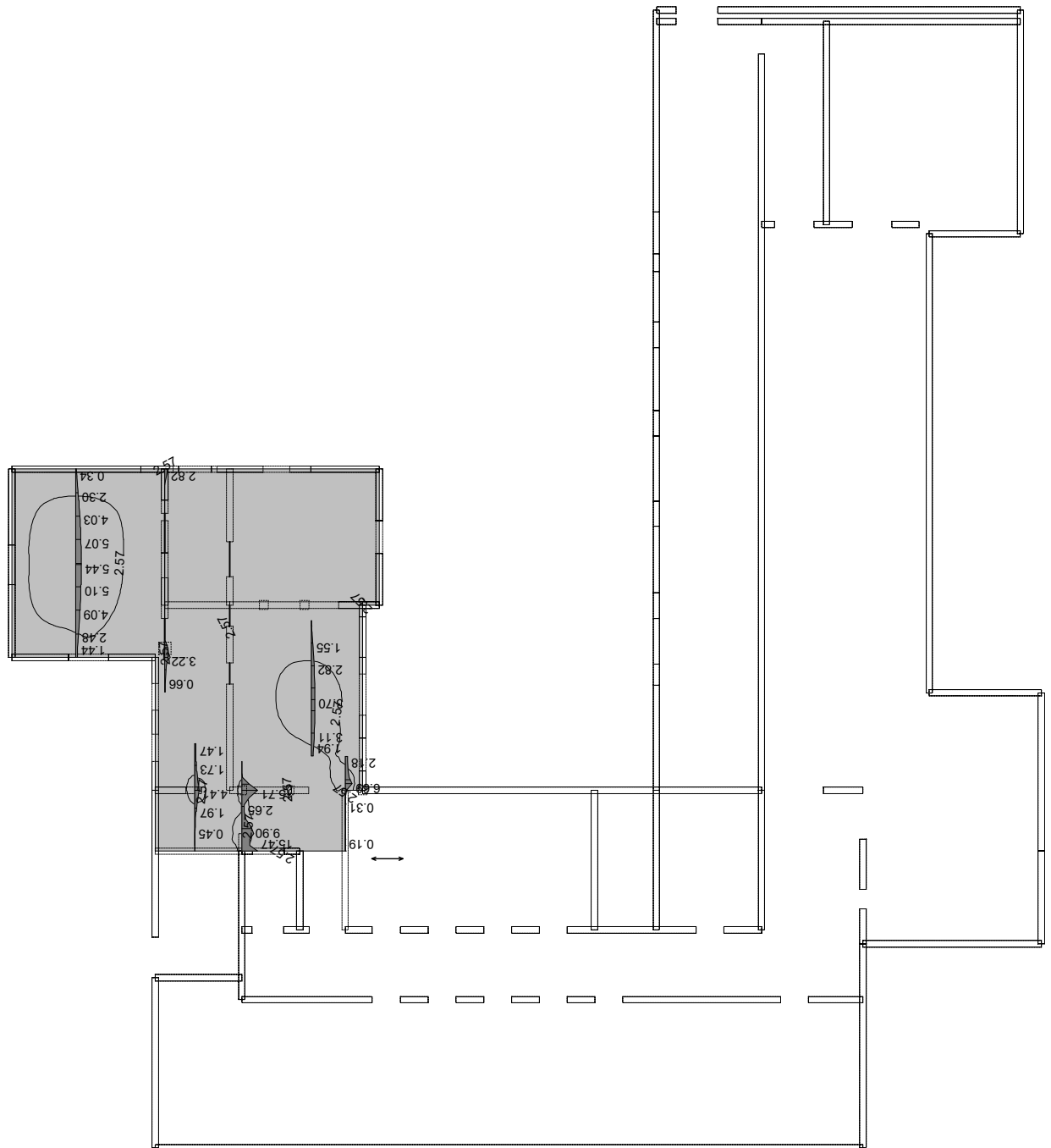

Nivo: Poz 100 - Strop podruma [-0.57 m]
Aa - d.zona - Pravac 2 - max Aa2,d= cm²/m



POTREBNA ARMATURA PLOČE - GORNJA ZONA - SMJER X

Mjerodavno opterećenje: 13-18

EC 2 (EN 1992-1-1:2004), C 25, B 500B, a=4.00 cm

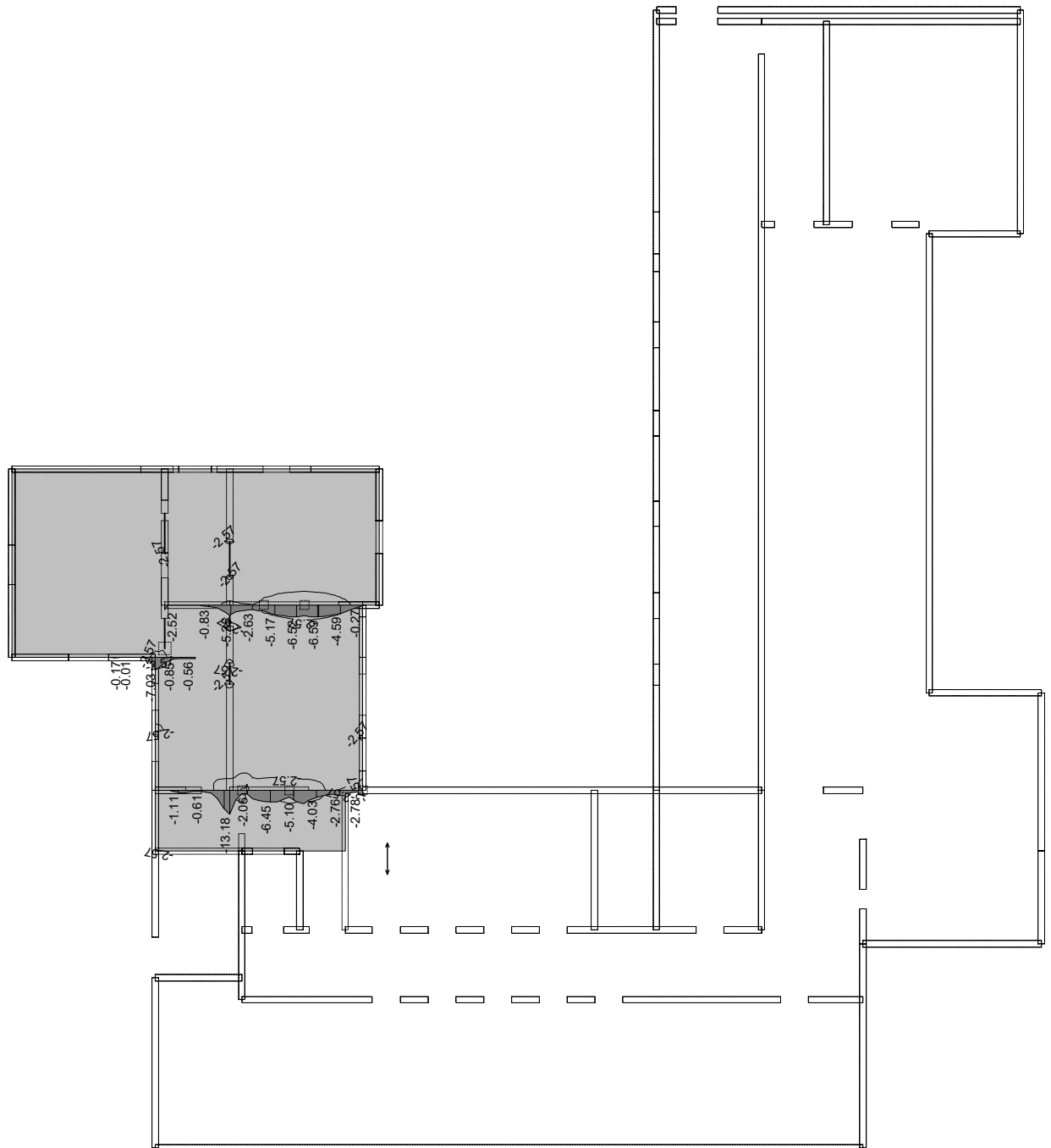



POTREBNA ARMATURA PLOČE - GORNJA ZONA - SMJER X - PROSJEČNO

Mjerodavno opterećenje: 13-18

EC 2 (EN 1992-1-1:2004), C 25, B 500B, a=4.00 cm

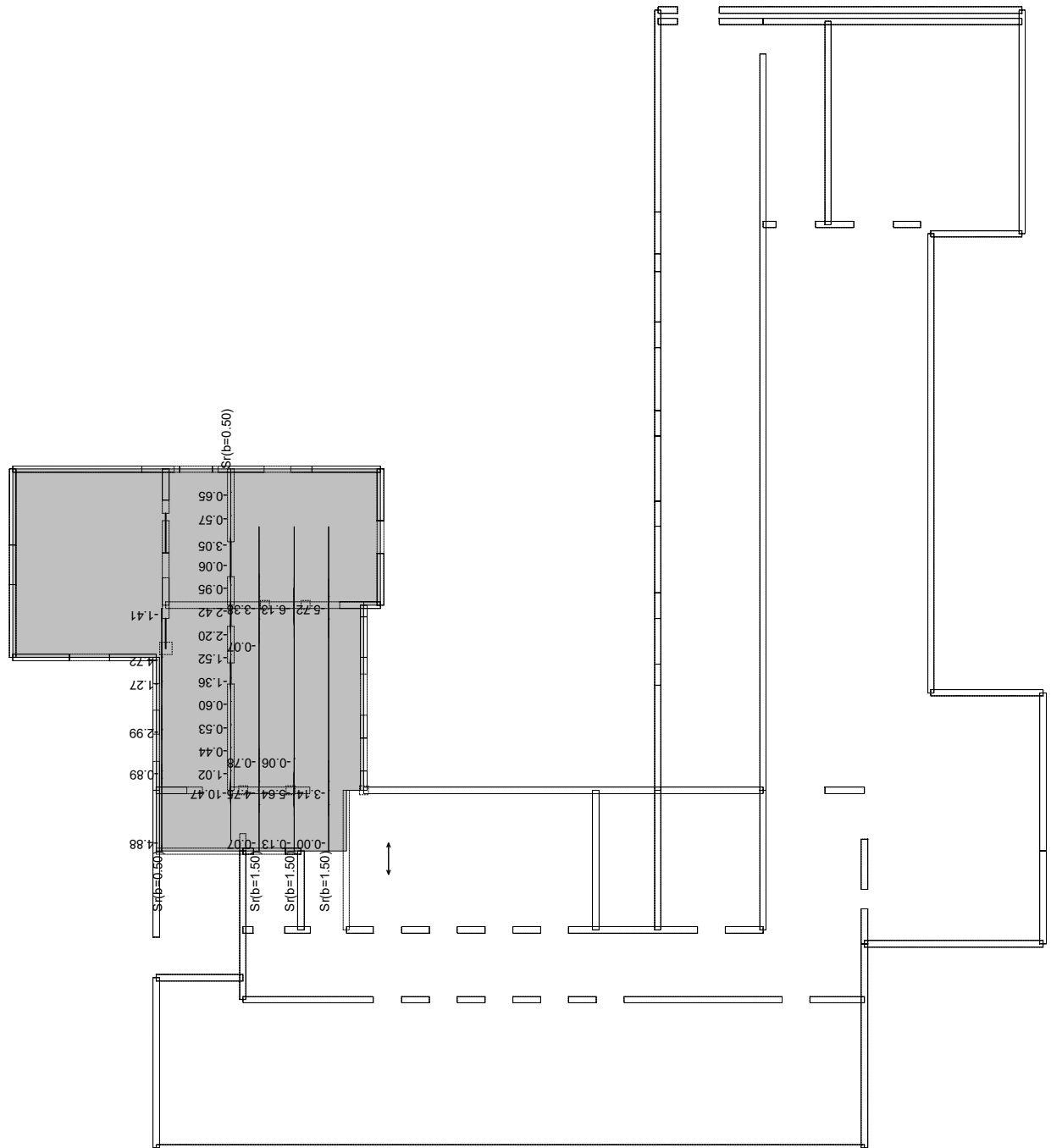

Nivo: Poz 100 - Strop podruma [-0.57 m]
Aa - g.zona - Pravec 1 - max Aa1,g= -cm²/m



**RADIONICA
STATIKE**

Ulica Andrije Kačića
Miošića 22, 10000 Zagreb

GRAĐEVINA: **CENTAR ZA KULTURU ZDRAVLJA - REKONSTRUKCIJA
DVORCA JANKOVIĆ U CABUNI**, k.č.br. 607/2, k.o. Cabuna

INVESTITOR: **VIROVITIČKO-PODRAVSKA ŽUPANIJA**

Trg Ljudevita Patačića 1, 33000 Virovitica, OIB: 93362201007

Stranica:
232

Datum:
lipanj 2020.

POTREBNA ARMATURA PLOČE - GORNJA ZONA - SMJER Y

Mjerodavno opterećenje: 13-18

EC 2 (EN 1992-1-1:2004), C 25, B 500B, a=4.00 cm

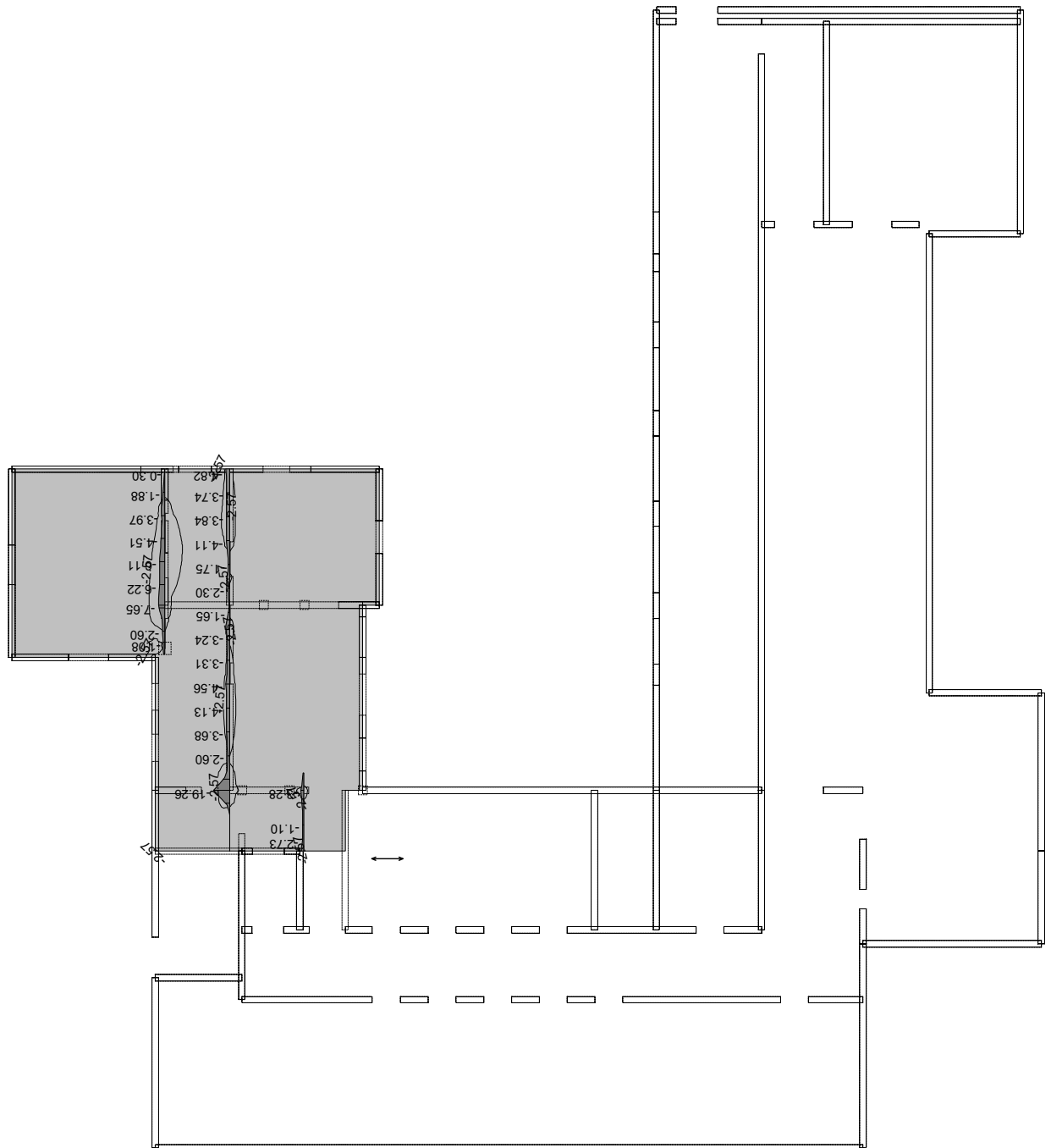

Nivo: Poz 100 - Strop podruma [-0.57 m]
Aa - g.zona - Pravac 2 - max Aa2,g= -cm²/m



POTREBNA ARMATURA PLOČE - GORNJA ZONA - SMJER Y - PROSJEČNO

Mjerodavno opterećenje: 13-18

EC 2 (EN 1992-1-1:2004), C 25, B 500B, a=4.00 cm

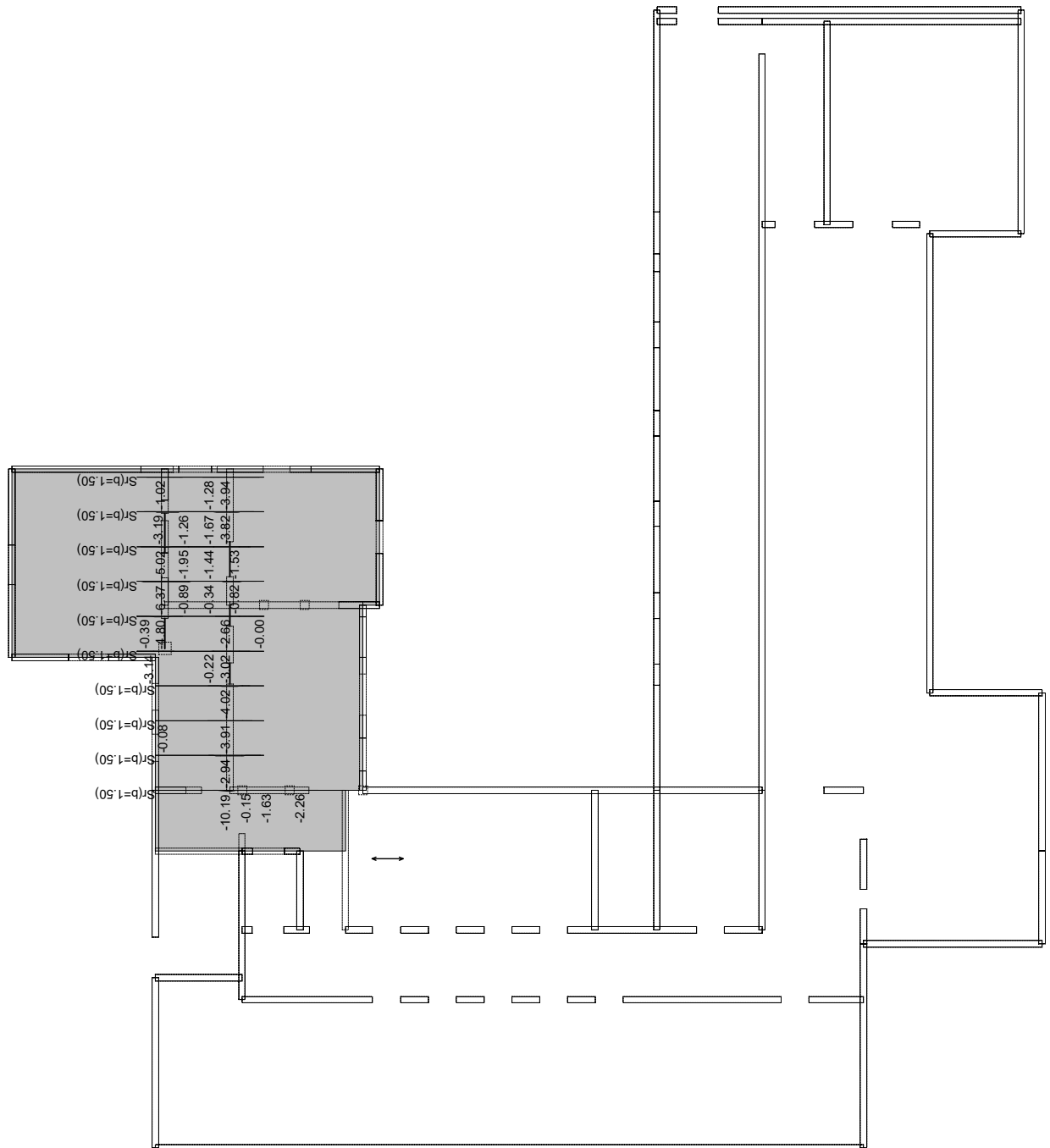



**RADIONICA
STATIKE**

Ulica Andrije Kačića
Miošića 22, 10000 Zagreb

GRAĐEVINA: **CENTAR ZA KULTURU ZDRAVLJA - REKONSTRUKCIJA
DVORCA JANKOVIĆ U CABUNI**, k.č.br. 607/2, k.o. Cabuna

INVESTITOR: **VIROVITIČKO-PODRAVSKA ŽUPANIJA**
Trg Ljudevita Patačića 1, 33000 Virovitica, OIB: 93362201007

Stranica:
234

Datum:
lipanj 2020.

PRORAČUN AB ZIDOVA

HORIZONTALNA ARMATURA - OBOSTRANO

Mjerodavno opterećenje: 13-18

EC 2 (EN 1992-1-1:2004), C 25, B 500B, a=4.00 cm

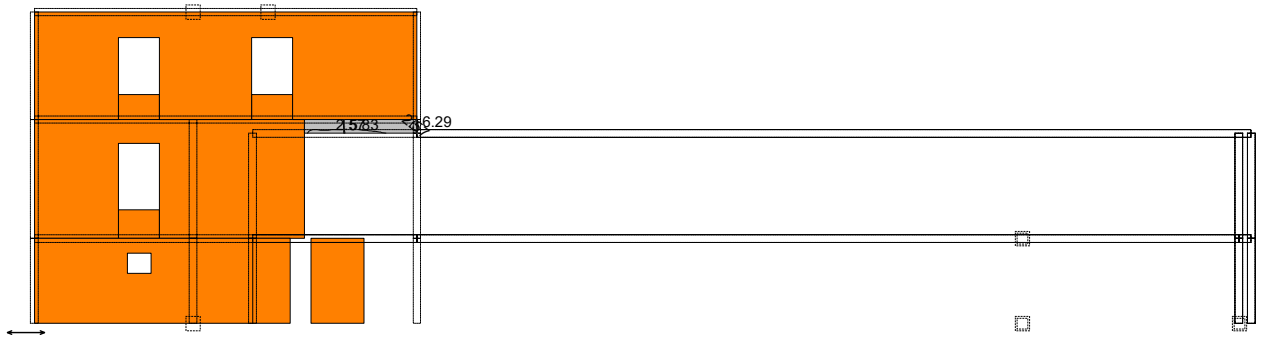

VERTIKALNA ARMATURA - OBOSTRANO

Mjerodavno opterećenje: 13-18

EC 2 (EN 1992-1-1:2004), C 25, B 500B, a=4.00 cm

Okvir: H_4
Aa - d.zona - Pravac 1 - max Aa1,d= cm²/m

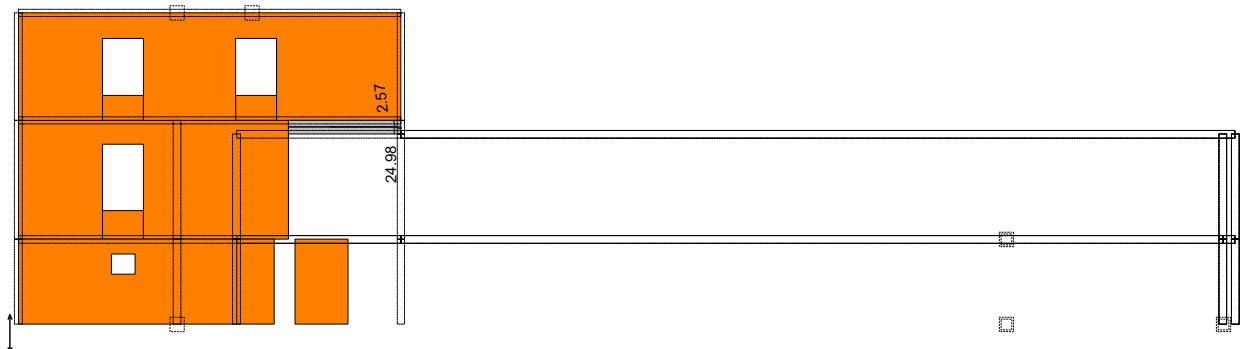

Okvir: H_4
Aa - d.zona - Pravac 2 - max Aa2,d= cm²/m



**RADIONICA
STATIKE**

Ulica Andrije Kačića
Miošića 22, 10000 Zagreb

GRAĐEVINA: **CENTAR ZA KULTURU ZDRAVLJA - REKONSTRUKCIJA
DVORCA JANKOVIĆ U CABUNI**, k.č.br. 607/2, k.o. Cabuna

INVESTITOR: **VIROVITIČKO-PODRAVSKA ŽUPANIJA**
Trg Ljudevita Patačića 1, 33000 Virovitica, OIB: 93362201007

Stranica:
235

Datum:
lipanj 2020.

HORIZONTALNA ARMATURA - OBOSTRANO

Mjerodavno opterećenje: 13-18

EC 2 (EN 1992-1-1:2004), C 25, B 500B, a=4.00 cm

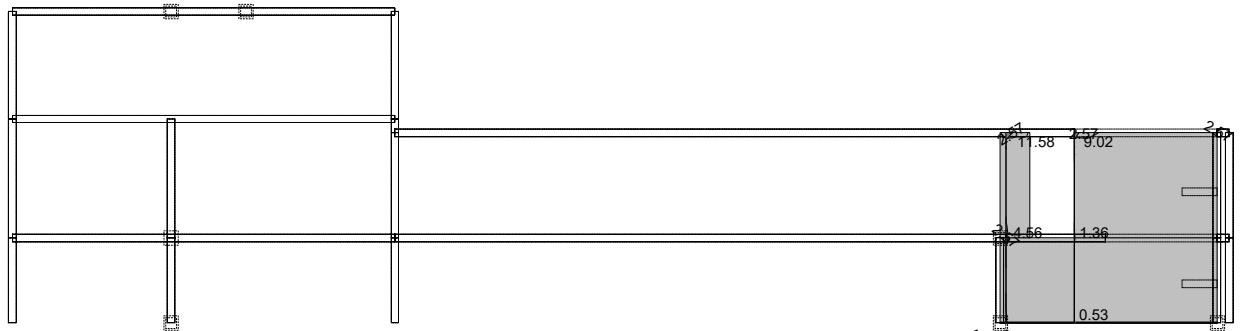

VERTIKALNA ARMATURA - OBOSTRANO

Mjerodavno opterećenje: 13-18

EC 2 (EN 1992-1-1:2004), C 25, B 500B, a=4.00 cm

Okvir: H_5
Aa - d.zona - Pravac 1 - max Aa1,d= cm²/m

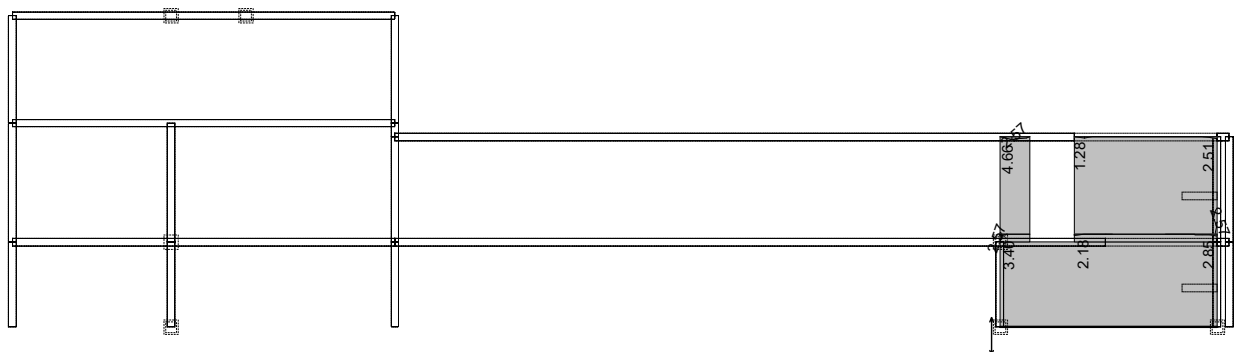

Okvir: H_5
Aa - d.zona - Pravac 2 - max Aa2,d= cm²/m



DISPOZICIJA SEIZMIČKIH PRESJEKA

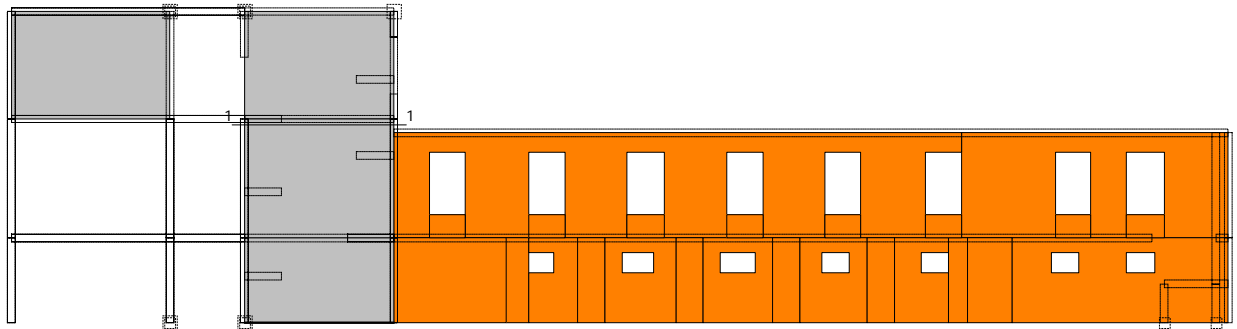

Okvir: H_7
Dispozicija presjeka

Okvir: H 7

Presjek 1 - 1 (Z=4.43m)

EC 2 (EN 1992-1-1:2004)

C 25 ($\gamma_C = 1.50$, $\gamma_S = 1.15$) [SP]

Kutna armatura B 500B

Uzdužna armatura B 500B

Dimenzioniranje grupe slučajeva opterećenja: 13
-18 (ULS)

Mjerodavna kombinacija za savijanje: I+II+0.30xIV+XI

Mjerodavna kombinacija za posmik: I+II+III+0.30xIV+XI

Med = 2685.07 kNm

Ned = -556.15 kN

Ved = 596.62 kN (Vrd,max = 4760.75 kN)

$\epsilon_b/\epsilon_a = -1.788/25.000$ ‰

As1 = 2.67 cm² (min:0.00)

As2 = 2.67 cm² (min:0.00)

Aav = ±0.33 cm²/m (min:±0.00)

Aah = ±1.33 cm²/m (min:±0.00)

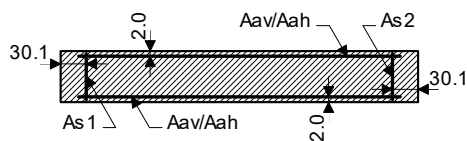

$b/d = 20/60.2$ cm $A_b = 12040$ cm²



HORIZONTALNA ARMATURA - OBOSTRANO

Mjerodavno opterećenje: 13-18

EC 2 (EN 1992-1-1:2004), C 25, B 500B, a=4.00 cm

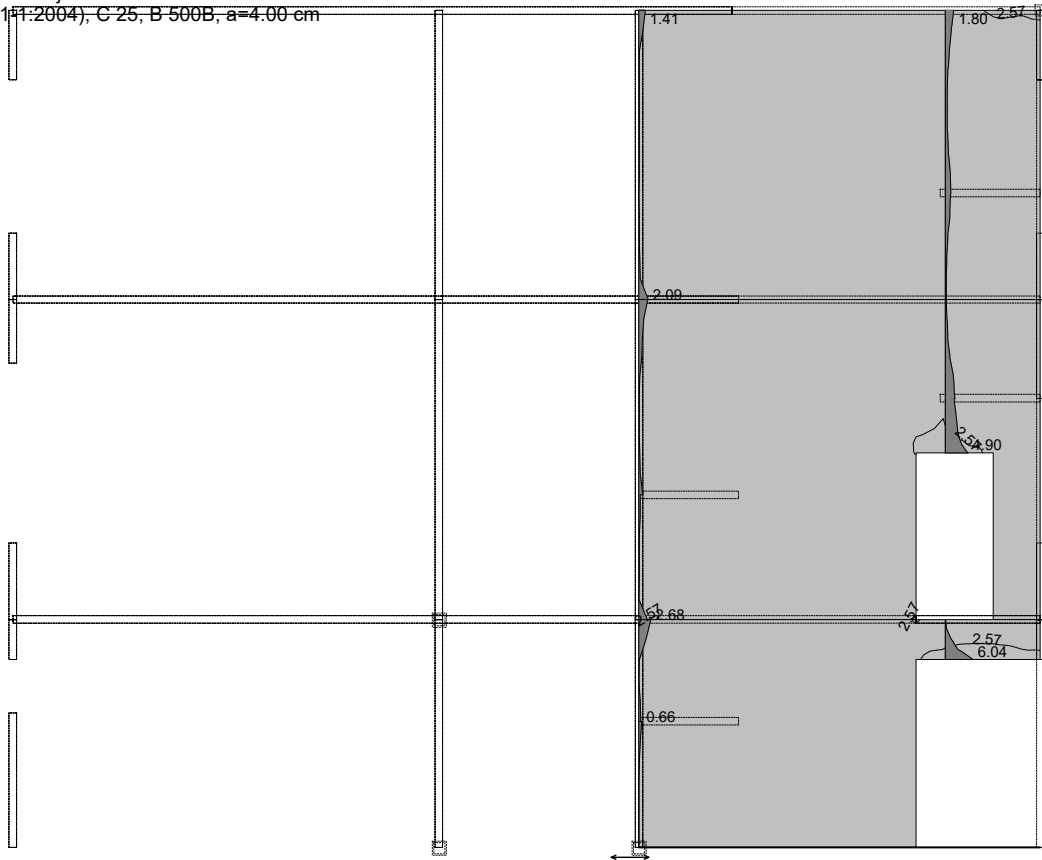

Okvir: H_8
Aa - d.zona - Pravac 1 - max Aa1,d= cm²/m

VERTIKALNA ARMATURA - OBOSTRANO

Mjerodavno opterećenje: 13-18

EC 2 (EN 1992-1-1:2004), C 25, B 500B, a=4.00 cm

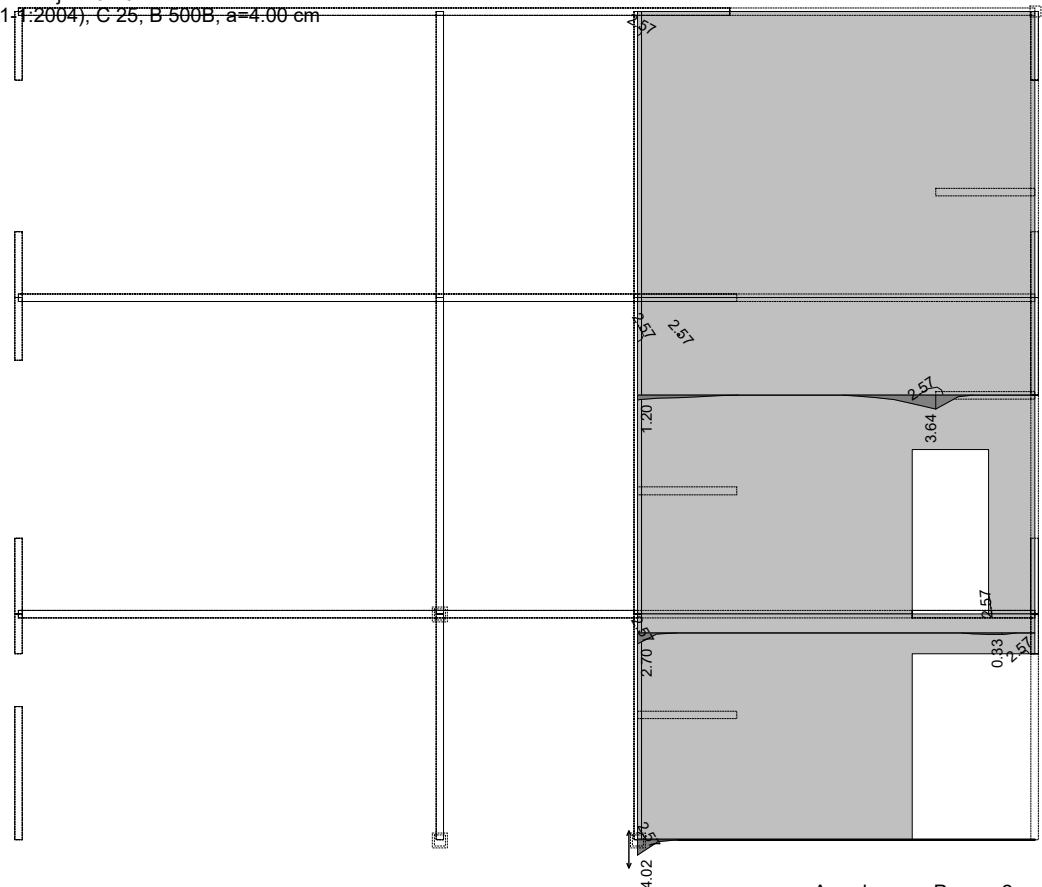

Okvir: H_8
Aa - d.zona - Pravac 2 - max Aa2,d= cm²/m



**RADIONICA
STATIKE**

Ulica Andrije Kačića
Miošića 22, 10000 Zagreb

GRAĐEVINA: **CENTAR ZA KULTURU ZDRAVLJA - REKONSTRUKCIJA
DVORCA JANKOVIĆ U CABUNI**, k.č.br. 607/2, k.o. Cabuna

INVESTITOR: **VIROVITIČKO-PODRAVSKA ŽUPANIJA**

Trg Ljudevita Patačića 1, 33000 Virovitica, OIB: 93362201007

Stranica:
241

Datum:
lipanj 2020.

HORIZONTALNA ARMATURA - OBOSTRANO

Mjerodavno opterećenje: 13-18

EC 2 (EN 1992-1-1:2004), C 25, B 500B, a=4.00 cm

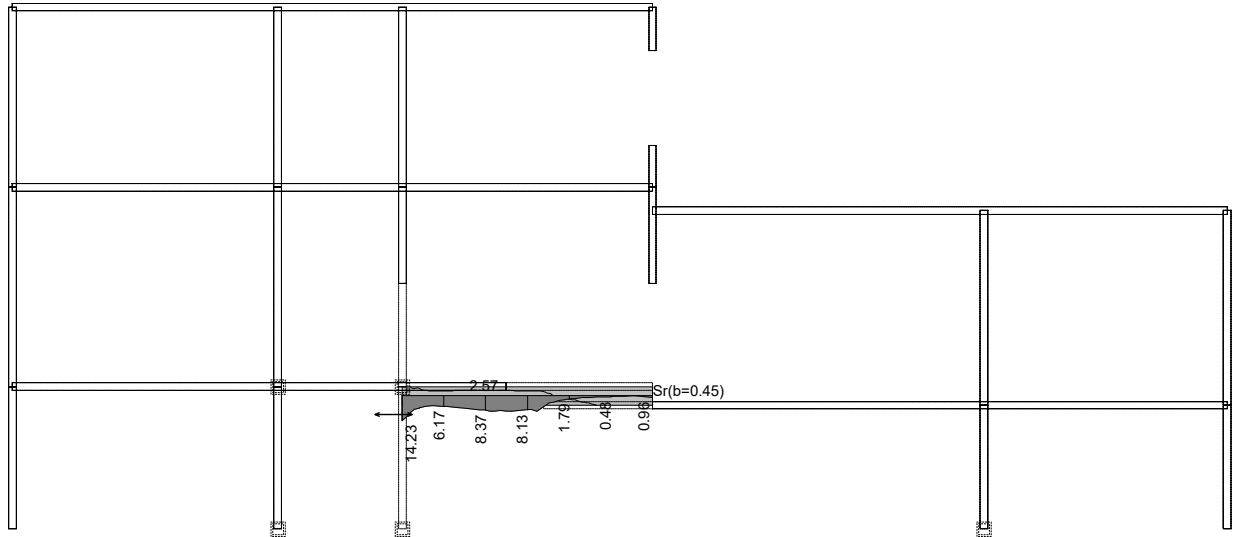

VERTIKALNA ARMATURA - OBOSTRANO

Mjerodavno opterećenje: 13-18

EC 2 (EN 1992-1-1:2004), C 25, B 500B, a=4.00 cm

Okvir: H_11
Aa - d.zona - Pravac 1 - max Aa1,d= cm²/m

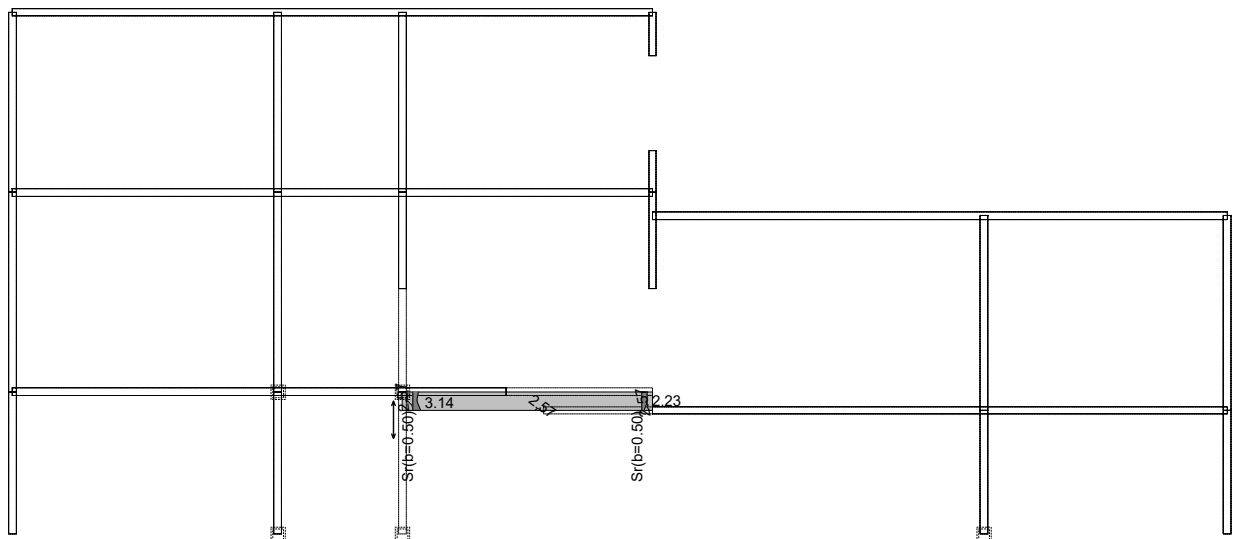

Okvir: H_11
Aa - d.zona - Pravac 2 - max Aa2,d= cm²/m



HORIZONTALNA ARMATURA - OBOSTRANO

Mjerodavno opterećenje: 13-18

EC 2 (EN 1992-1-1:2004), C 25, B 500B, a=4.00 cm

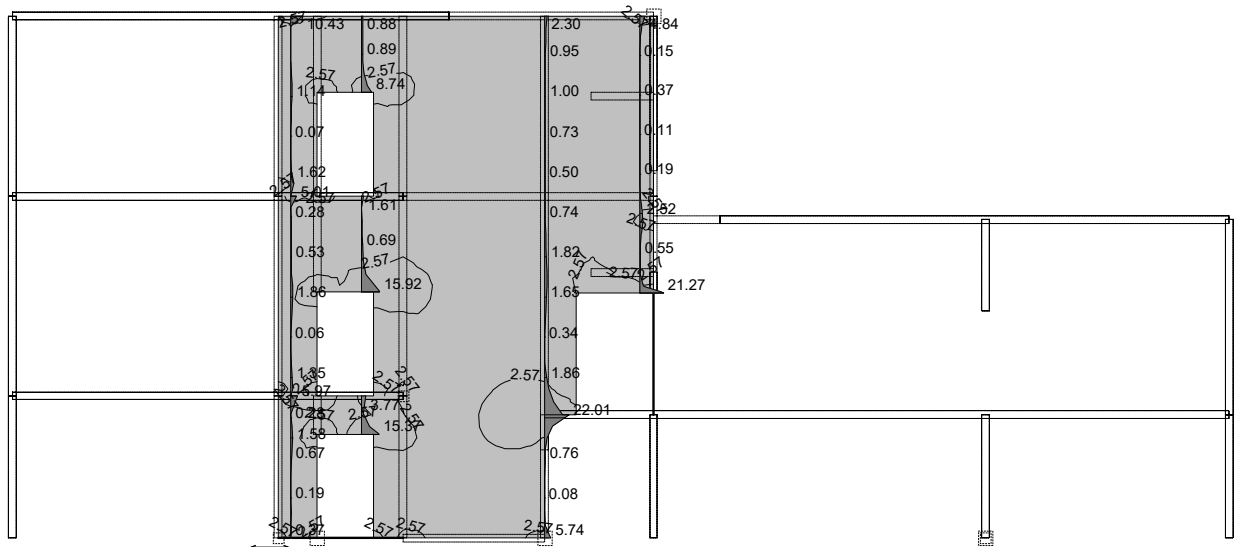

Okvir: H_13

Aa - d.zona - Pravac 1 - max Aa1,d= cm²/m

HORIZONTALNA ARMATURA - OBOSTRANO - PROSJEČNO

Mjerodavno opterećenje: 13-18

EC 2 (EN 1992-1-1:2004), C 25, B 500B, a=4.00 cm

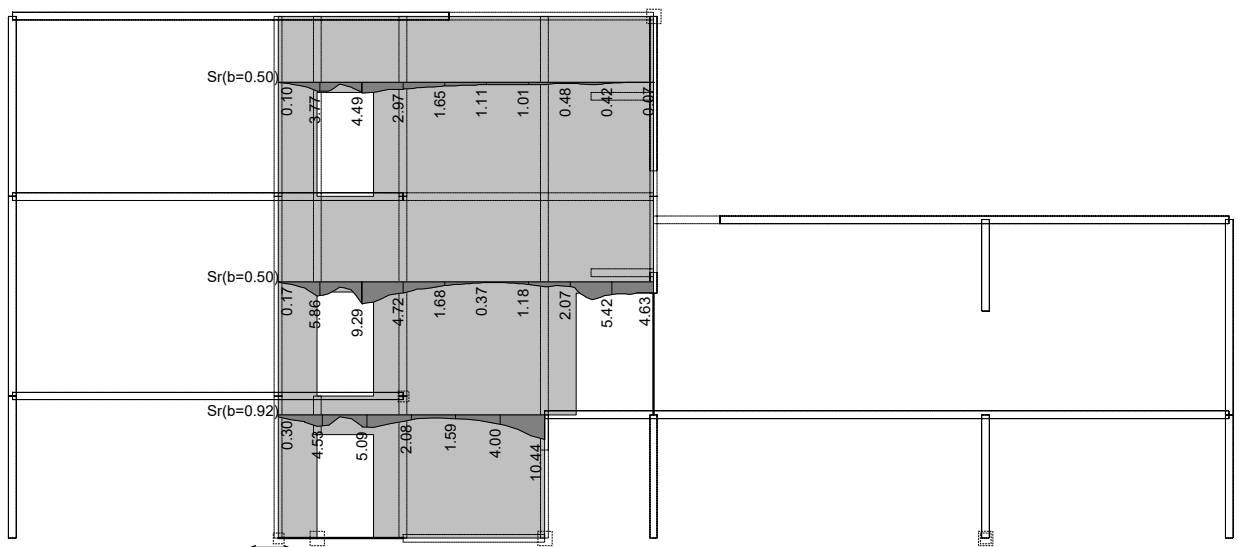

Okvir: H_13

Aa - d.zona - Pravac 1 - max Aa1,d= cm²/m



DISPOZICIJA SEIZMIČKIH PRESJEKA

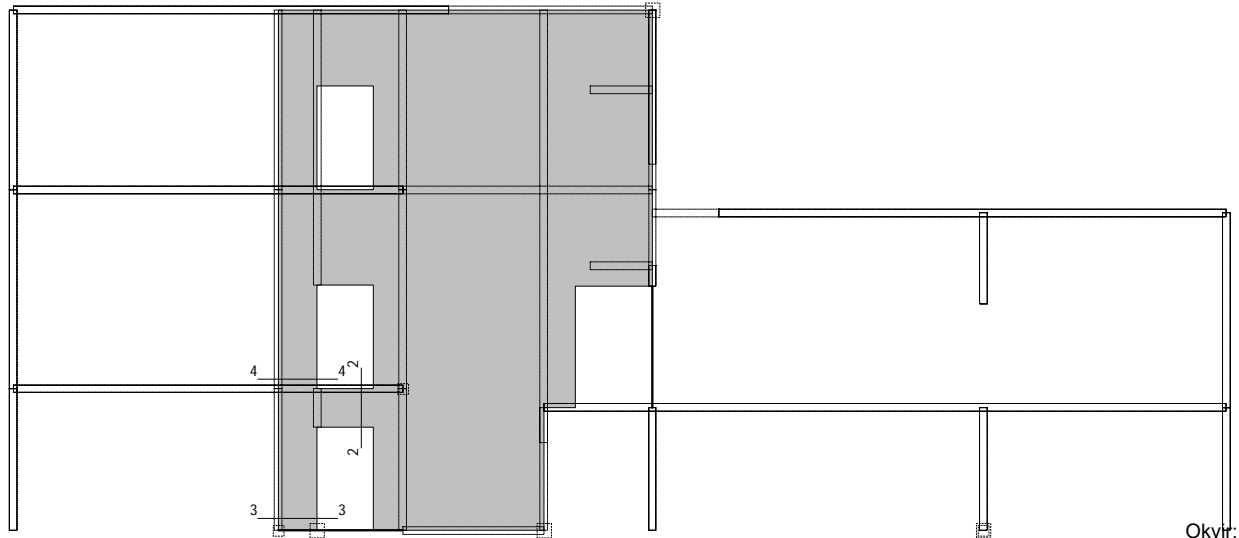

Okvir: H_13
Dispozicija presjeka

Presjek 2 - 2 (X=8.40m)

EC 2 (EN 1992-1-1:2004)

C 25 ($\gamma_C = 1.50, \gamma_S = 1.15$) [SP]

Kutna armatura B 500B

Uzdužna armatura B 500B

Dimenzioniranje grupe slučajeva opterećenja: 13
-18 (ULS)

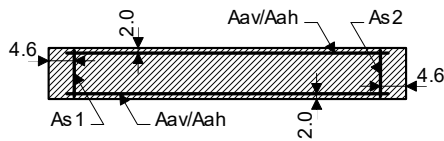

$b/d = 25/92 \text{ cm} \quad A_b = 2300 \text{ cm}^2$

Mjerodavna kombinacija za savijanje: I+II+III+0.30xIV+XI

Mjerodavna kombinacija za posmik: I+II+0.30xIV+XI

Med = 115.46 kNm

Ned = 186.53 kN

Ved = 334.41 kN (Vrd,max = 884.93 kN)

$\epsilon_b/\epsilon_a = -1.302/25.000 \text{ ‰}$

As1 = 4.21 cm² (min:0.00)

As2 = 4.21 cm² (min:0.00)

Aav = $\pm 1.28 \text{ cm}^2/\text{m}$ (min: ± 0.00)

Aah = $\pm 4.89 \text{ cm}^2/\text{m}$ (min: ± 0.00)

Presjek 3 - 3 (Z=-3.24m)

EC 2 (EN 1992-1-1:2004)

C 25 ($\gamma_C = 1.50, \gamma_S = 1.15$) [SP]

Kutna armatura B 500B

Uzdužna armatura B 500B

Dimenzioniranje grupe slučajeva opterećenja: 13
-18 (ULS)

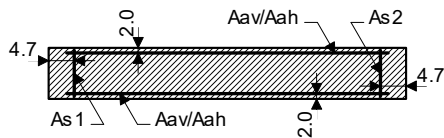

$b/d = 25/94 \text{ cm} \quad A_b = 2350 \text{ cm}^2$

Mjerodavna kombinacija za savijanje: I+II+0.30xIV+XI

Mjerodavna kombinacija za posmik: I+II+III+0.30xIV+XI

Med = 125.22 kNm

Ned = -54.39 kN

Ved = 174.97 kN (Vrd,max = 915.92 kN)

$\epsilon_b/\epsilon_a = -1.898/25.000 \text{ ‰}$

As1 = 2.13 cm² (min:0.00)

As2 = 2.13 cm² (min:0.00)

Aav = $\pm 0.64 \text{ cm}^2/\text{m}$ (min: ± 0.00)

Aah = $\pm 2.50 \text{ cm}^2/\text{m}$ (min: ± 0.00)

Presjek 4 - 4 (Z=0.11m)

EC 2 (EN 1992-1-1:2004)

C 25 ($\gamma_C = 1.50, \gamma_S = 1.15$) [SP]

Kutna armatura B 500B

Uzdužna armatura B 500B

Dimenzioniranje grupe slučajeva opterećenja: 13
-18 (ULS)

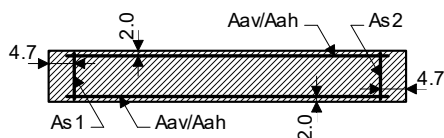

$b/d = 25/94 \text{ cm} \quad A_b = 2350 \text{ cm}^2$

Mjerodavna kombinacija za savijanje: I+II+0.30xIV+XI

Mjerodavna kombinacija za posmik: I+II+III+0.30xIV+XI

Med = 184.53 kNm

Ned = 11.90 kN

Ved = 223.52 kN (Vrd,max = 904.16 kN)

$\epsilon_b/\epsilon_a = -2.072/25.000 \text{ ‰}$

As1 = 4.03 cm² (min:0.00)

As2 = 4.03 cm² (min:0.00)

Aav = $\pm 1.20 \text{ cm}^2/\text{m}$ (min: ± 0.00)

Aah = $\pm 3.20 \text{ cm}^2/\text{m}$ (min: ± 0.00)



HORIZONTALNA ARMATURA - OBOSTRANO

Mjerodavno opterećenje: 13-18

EC 2 (EN 1992-1-1:2004), C 25, B 500B, a=4.00 cm

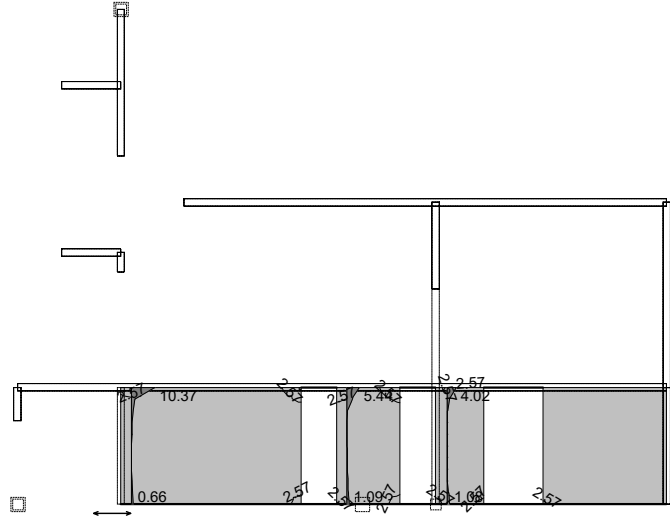
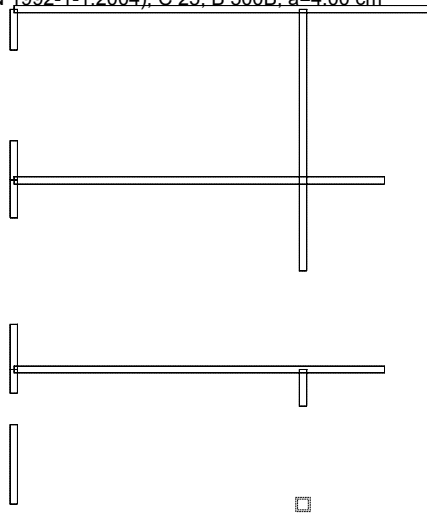

Okvir: H_14
Aa - d.zona - Pravac 1 - max Aa1,d= cm²/m

VERTIKALNA ARMATURA - OBOSTRANO

Mjerodavno opterećenje: 13-18

EC 2 (EN 1992-1-1:2004), C 25, B 500B, a=4.00 cm

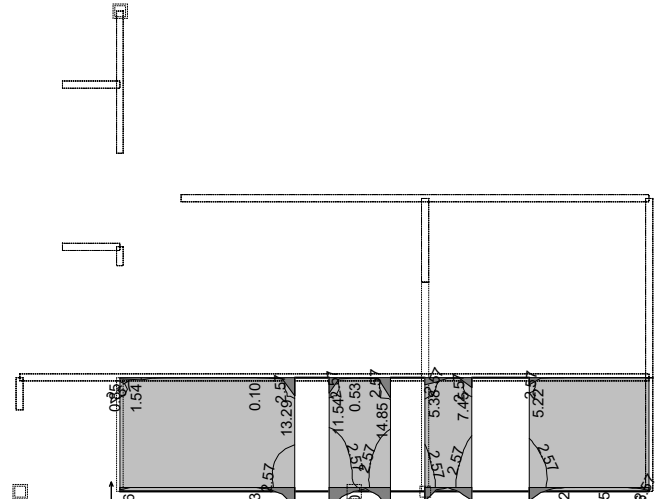
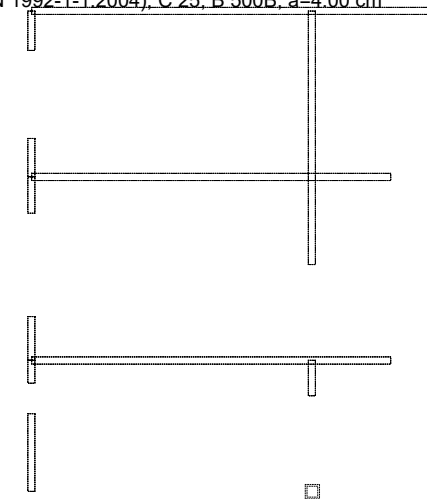

Okvir: H_14
Aa - d.zona - Pravac 2 - max Aa2,d= cm²/m

VERTIKALNA ARMATURA - OBOSTRANO - PROSJEČNO

Mjerodavno opterećenje: 13-18

EC 2 (EN 1992-1-1:2004), C 25, B 500B, a=4.00 cm

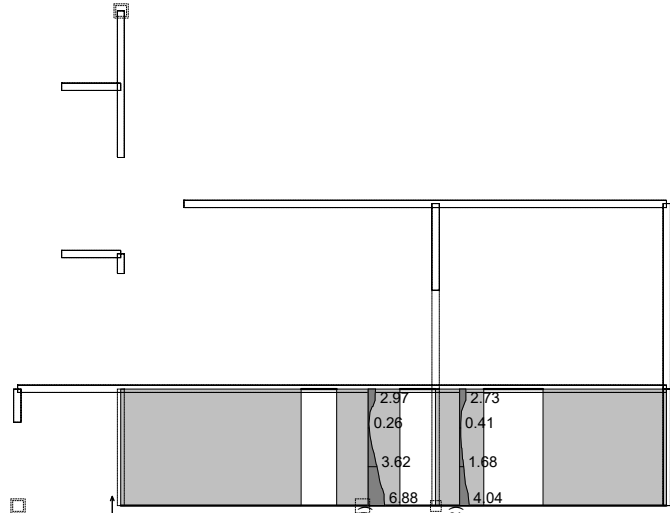
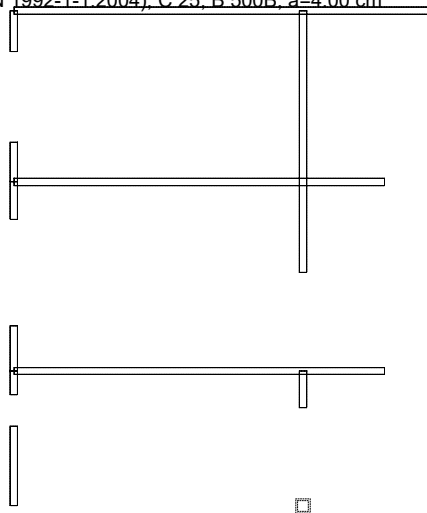

Okvir: H_14
Aa - d.zona - Pravac 2 - max Aa2,d= cm²/m



DISPOZICIJA SEIZMIČKIH PRESJEKA

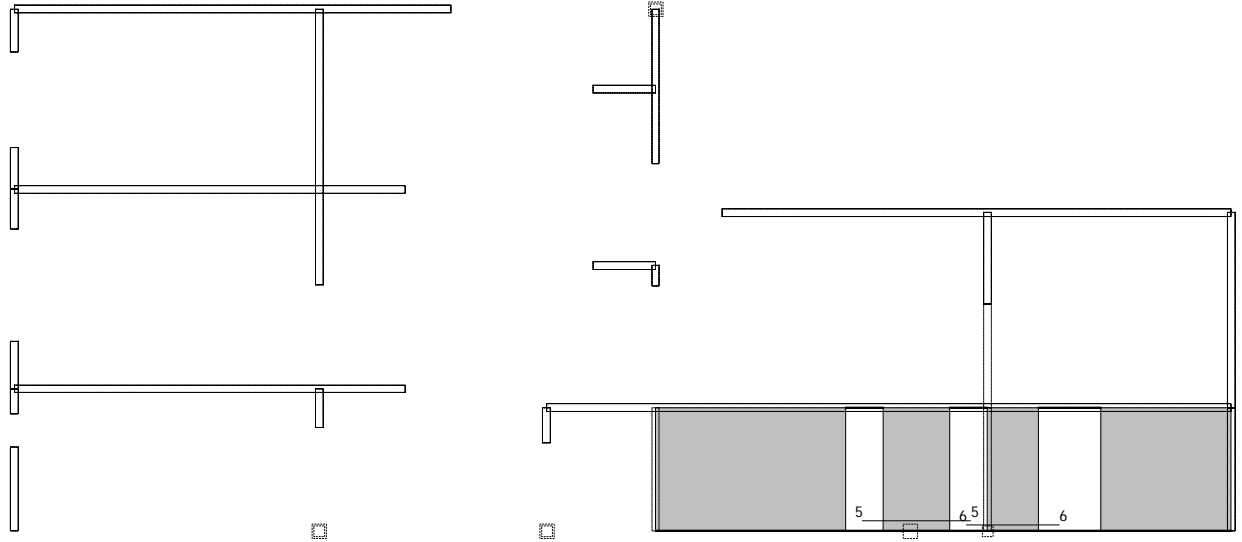

Okvir: H_14
Dispozicija presjeka

Presjek 5 - 5 (Z=-3.29m)
EC 2 (EN 1992-1-1:2004)
C 25 ($\gamma_C = 1.50$, $\gamma_S = 1.15$) [SP]
Kutna armatura B 500B
Uzdužna armatura B 500B
Dimenzioniranje grupe slučajeva opterećenja: 13
-18 (ULS)

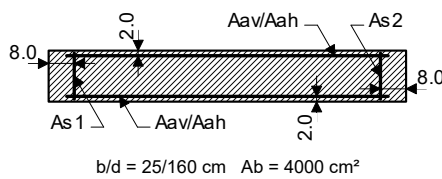

Mjerodavna kombinacija za savijanje: I+II+0.30xIV+XI
Mjerodavna kombinacija za posmik: I+II+0.30xIV+XI
Med = -510.36 kNm
Ned = -69.36 kN
Ved = 252.32 kN (Vrd,max = 1553.64 kN)

$\epsilon_b/\epsilon_a = -2.406/25.000 \text{ ‰}$
As1 = 4.33 cm² (min:0.00)
As2 = 4.33 cm² (min:0.00)
Aav = $\pm 2.01 \text{ cm}^2/\text{m}$ (min: ± 0.00)
Aah = $\pm 2.12 \text{ cm}^2/\text{m}$ (min: ± 0.00)

Presjek 6 - 6 (Z=-3.39m)
EC 2 (EN 1992-1-1:2004)
C 25 ($\gamma_C = 1.50$, $\gamma_S = 1.15$) [SP]
Kutna armatura B 500B
Uzdužna armatura B 500B
Dimenzioniranje grupe slučajeva opterećenja: 13
-18 (ULS)

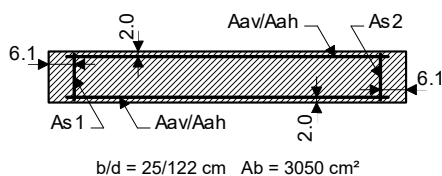

Mjerodavna kombinacija za savijanje: I+II+III+0.30xIV+XI
Mjerodavna kombinacija za posmik: I+II+0.30xIV+XI
Med = -205.52 kNm
Ned = -15.14 kN
Ved = 83.97 kN (Vrd,max = 1176.11 kN)

$\epsilon_b/\epsilon_a = -1.922/25.000 \text{ ‰}$
As1 = 2.40 cm² (min:0.00)
As2 = 2.40 cm² (min:0.00)
Aav = $\pm 1.47 \text{ cm}^2/\text{m}$ (min: ± 0.00)
Aah = $\pm 0.93 \text{ cm}^2/\text{m}$ (min: ± 0.00)



HORIZONTALNA ARMATURA - OBOSTRANO

Mjerodavno opterećenje: 13-18

EC 2 (EN 1992-1-1:2004), C 25, B 500B, a=4.00 cm

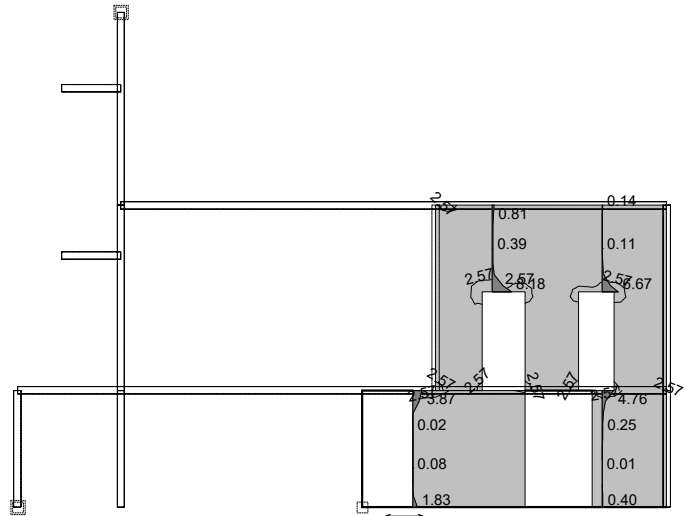
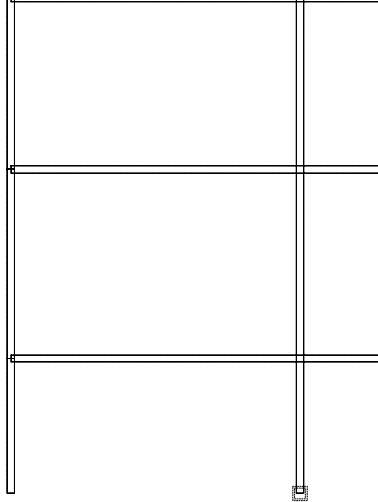

Okvir: H_15
Aa - d.zona - Pravac 1 - max Aa1,d= cm²/m

VERTIKALNA ARMATURA - OBOSTRANO

Mjerodavno opterećenje: 13-18

EC 2 (EN 1992-1-1:2004), C 25, B 500B, a=4.00 cm

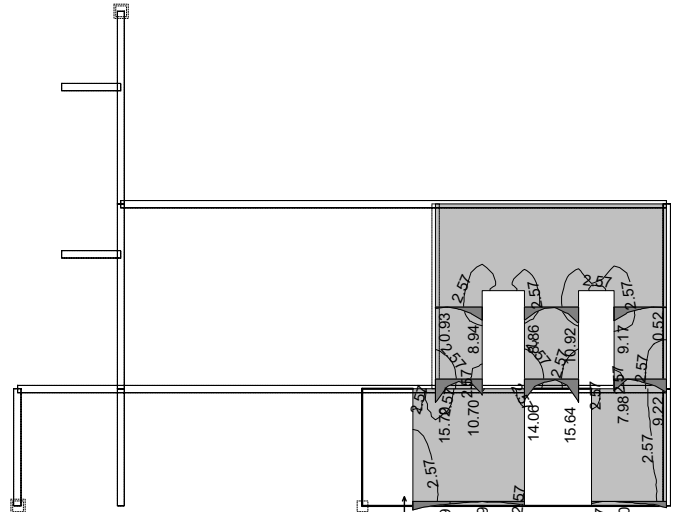
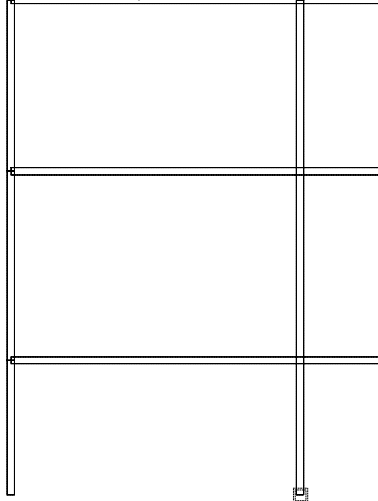

Okvir: H_15
Aa - d.zona - Pravac 2 - max Aa2,d= cm²/m

VERTIKALNA ARMATURA - OBOSTRANO - PROSJEČNO

Mjerodavno opterećenje: 13-18

EC 2 (EN 1992-1-1:2004), C 25, B 500B, a=4.00 cm

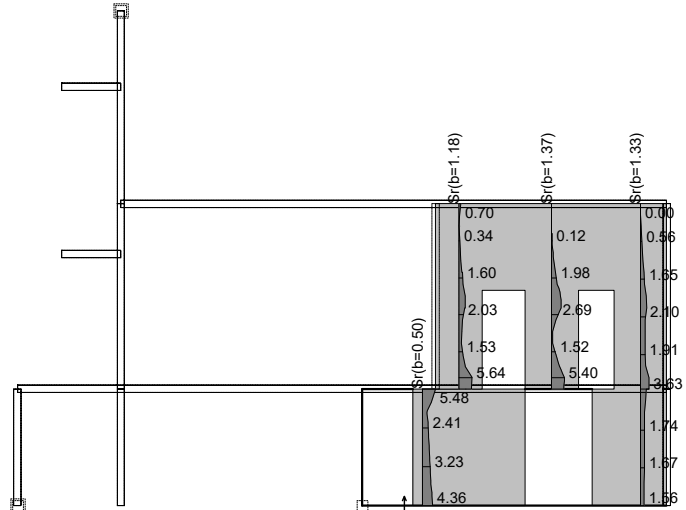
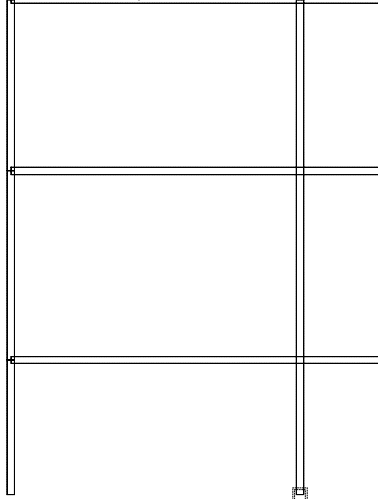

Okvir: H_15
Aa - d.zona - Pravac 2 - max Aa2,d= cm²/m



DISPOZICIJA SEIZMIČKIH PRESJEKA

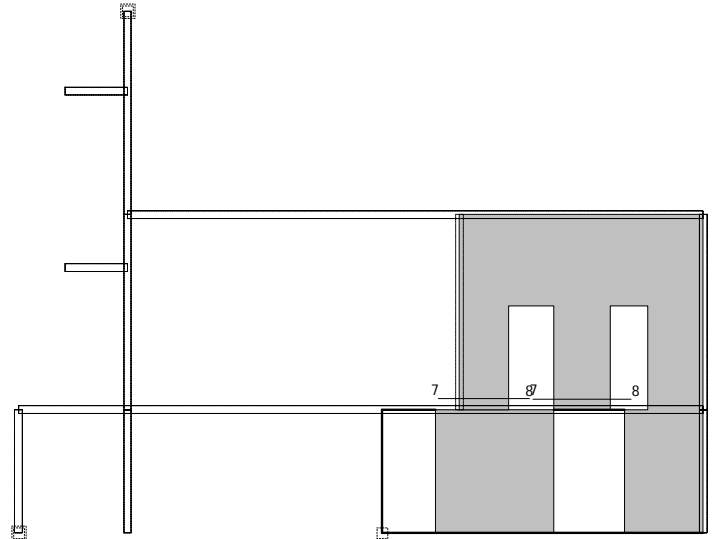
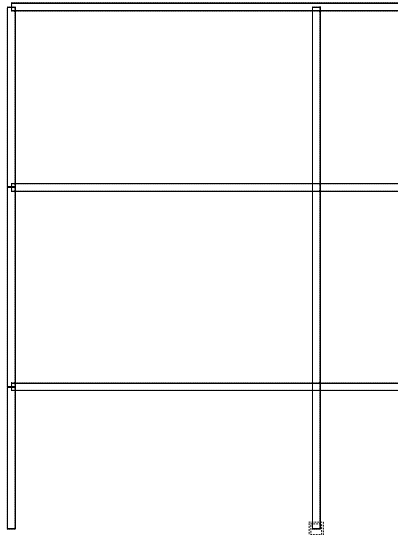

Okvir: H_15
Dispozicija presjeka

Presjek 7 - 7 (Z=-0.31m)
EC 2 (EN 1992-1-1:2004)
C 25 ($\gamma_C = 1.50$, $\gamma_S = 1.15$) [SP]
Kutna armatura B 500B
Uzdužna armatura B 500B
Dimenzioniranje grupe slučajeva opterećenja: 13
-18 (ULS)

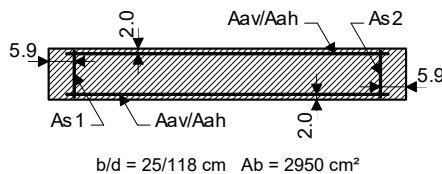

Mjerodavna kombinacija za savijanje: I+II+0.30xIV+XI
Mjerodavna kombinacija za posmik: I+II+0.30xIV+XI
Med = 223.20 kNm
Ned = 224.02 kN
Ved = 239.89 kN (Vrd,max = 1135.01 kN)

$\epsilon_b/\epsilon_a = -1.695/25.000 \text{ ‰}$
As1 = 4.37 cm² (min:0.00)
As2 = 4.37 cm² (min:0.00)
Aav = $\pm 2.75 \text{ cm}^2/\text{m}$ (min: ± 0.00)
Aah = $\pm 2.73 \text{ cm}^2/\text{m}$ (min: ± 0.00)

Presjek 8 - 8 (Z=-0.32m)
EC 2 (EN 1992-1-1:2004)
C 25 ($\gamma_C = 1.50$, $\gamma_S = 1.15$) [SP]
Kutna armatura B 500B
Uzdužna armatura B 500B
Dimenzioniranje grupe slučajeva opterećenja: 13
-18 (ULS)

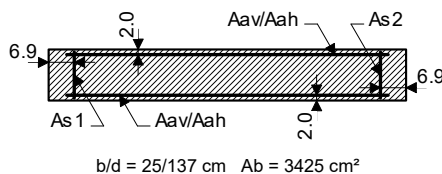

Mjerodavna kombinacija za savijanje: I+II+0.30xIV+XI
Mjerodavna kombinacija za posmik: I+II+III+0.30xIV+XI
Med = 388.37 kNm
Ned = -57.19 kN
Ved = 266.84 kN (Vrd,max = 1330.99 kN)

$\epsilon_b/\epsilon_a = -2.450/25.000 \text{ ‰}$
As1 = 3.86 cm² (min:0.00)
As2 = 3.86 cm² (min:0.00)
Aav = $\pm 2.10 \text{ cm}^2/\text{m}$ (min: ± 0.00)
Aah = $\pm 2.62 \text{ cm}^2/\text{m}$ (min: ± 0.00)



VERTIKALNA ARMATURA - OBOSTRANO

Mjerodavno opterećenje: 13-18

EC 2 (EN 1992-1-1:2004), C 25, B 500B, a=4.00 cm

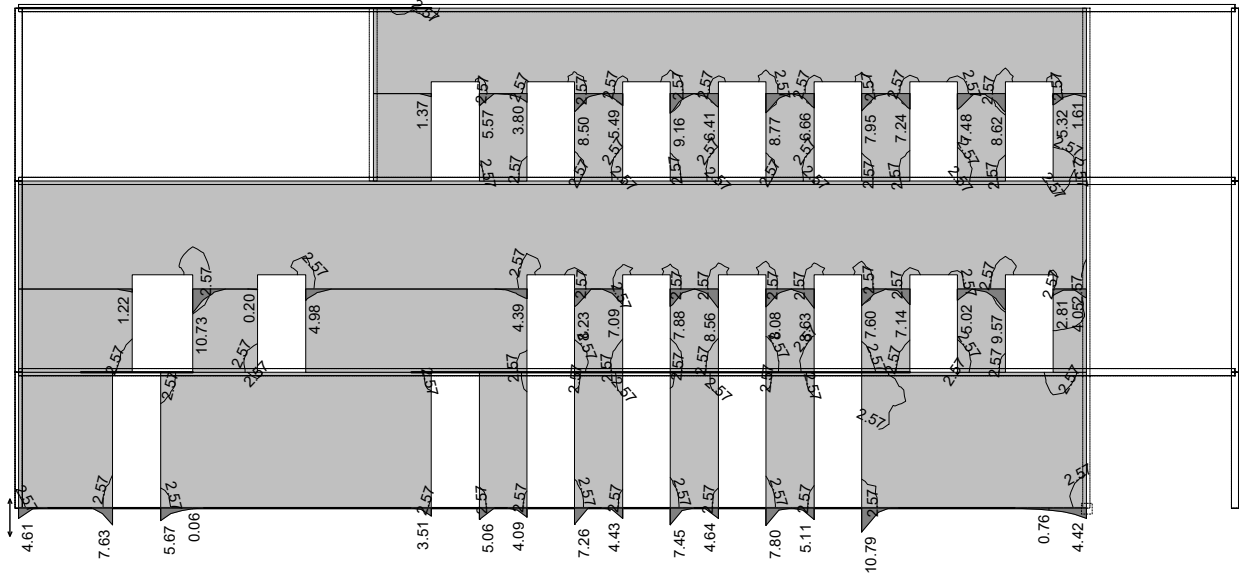

VERTIKALNA ARMATURA - OBOSTRANO - PROSJEČNO

Mjerodavno opterećenje: 13-18

EC 2 (EN 1992-1-1:2004), C 25, B 500B, a=4.00 cm

Okvir: V_2
Aa - d.zona - Pravac 2 - max Aa2,d= cm²/m

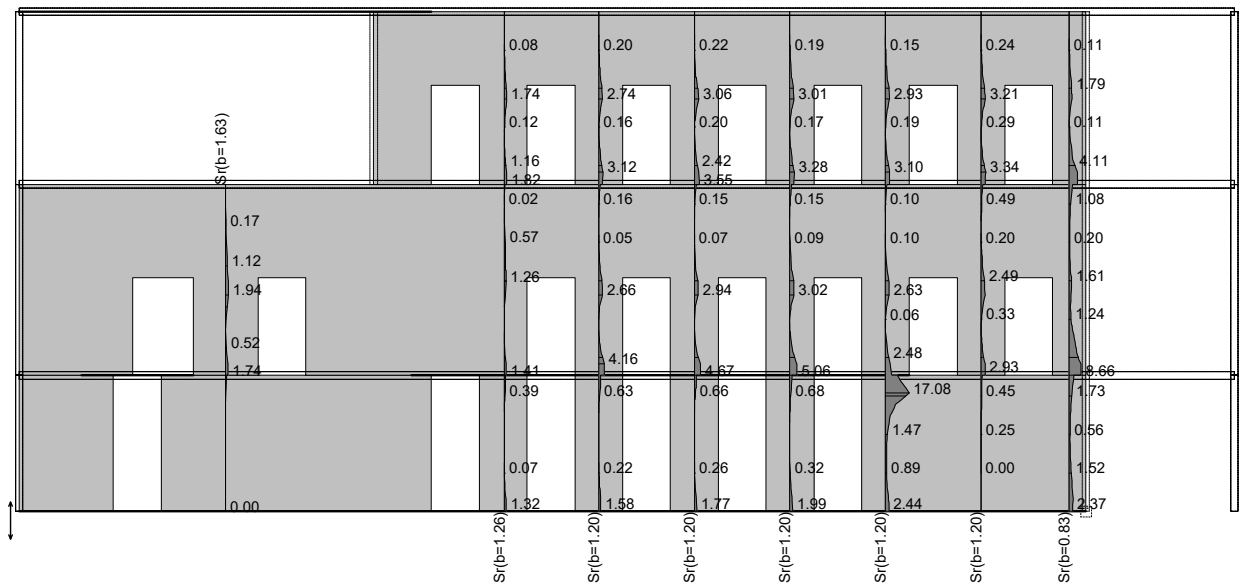

Okvir: V_2
Aa - d.zona - Pravac 2 - max Aa2,d= cm²/m



DISPOZICIJA SEIZMIČKIH PRESJEKA

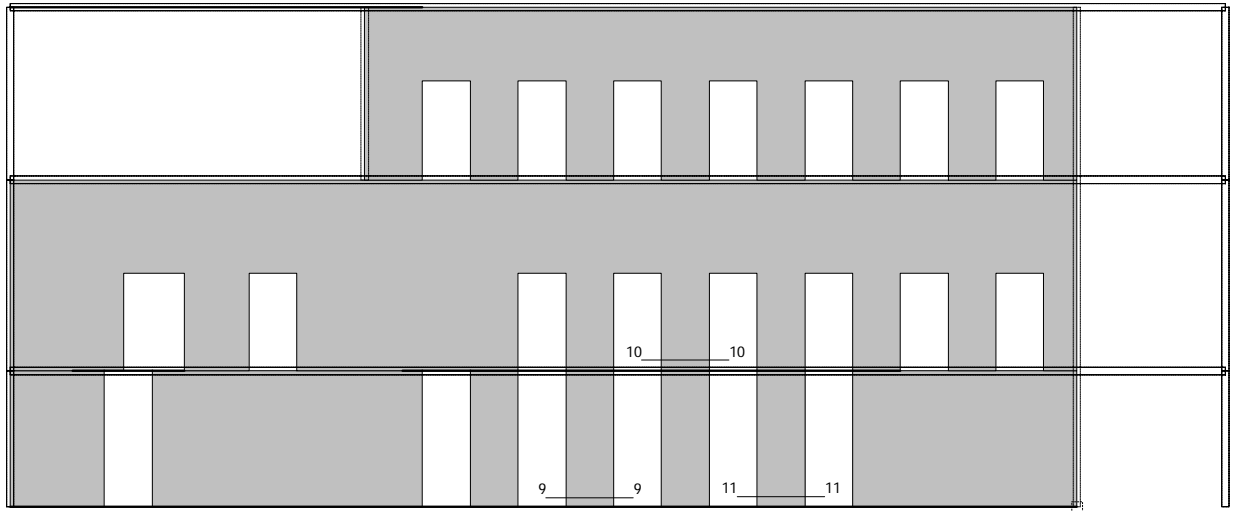

Okvir: V_2
Dispozicija presjeka

Presjek 9 - 9 (Z=-3.31m)

EC 2 (EN 1992-1-1:2004)

C 25 ($\gamma_C = 1.50$, $\gamma_S = 1.15$) [SP]

Kutna armatura B 500B

Uzdužna armatura B 500B

Dimenzioniranje grupe slučajeva opterećenja: 13
-18 (ULS)

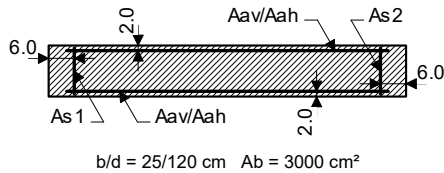

Mjerodavna kombinacija za savijanje: I+II+0.30xIV+XI

Mjerodavna kombinacija za posmik: I+II+III+0.30xIV+XI

Med = 222.27 kNm

Ned = -354.52 kN

Ved = 80.37 kN (Vrd,max = 1236.12 kN)

$\epsilon_b/\epsilon_a = -2.878/25.000 \text{ ‰}$

As1 = 0.33 cm² (min:0.00)

As2 = 0.33 cm² (min:0.00)

Aav = $\pm 0.21 \text{ cm}^2/\text{m}$ (min: ± 0.00)

Aah = $\pm 0.90 \text{ cm}^2/\text{m}$ (min: ± 0.00)

Presjek 10 - 10 (Z=0.15m)

EC 2 (EN 1992-1-1:2004)

C 25 ($\gamma_C = 1.50$, $\gamma_S = 1.15$) [SP]

Kutna armatura B 500B

Uzdužna armatura B 500B

Dimenzioniranje grupe slučajeva opterećenja: 13
-18 (ULS)

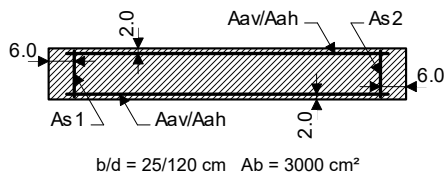

Mjerodavna kombinacija za savijanje: I+II+0.30xIV+XI

Mjerodavna kombinacija za posmik: I+II+III+0.30xIV+XI

Med = 296.98 kNm

Ned = -217.12 kN

Ved = 221.88 kN (Vrd,max = 1204.39 kN)

$\epsilon_b/\epsilon_a = -2.830/25.000 \text{ ‰}$

As1 = 2.24 cm² (min:0.00)

As2 = 2.24 cm² (min:0.00)

Aav = $\pm 1.39 \text{ cm}^2/\text{m}$ (min: ± 0.00)

Aah = $\pm 2.49 \text{ cm}^2/\text{m}$ (min: ± 0.00)

Presjek 11 - 11 (Z=-3.29m)

EC 2 (EN 1992-1-1:2004)

C 25 ($\gamma_C = 1.50$, $\gamma_S = 1.15$) [SP]

Kutna armatura B 500B

Uzdužna armatura B 500B

Dimenzioniranje grupe slučajeva opterećenja: 13
-18 (ULS)

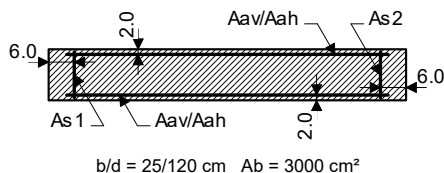

Mjerodavna kombinacija za savijanje: I+II+0.30xIV+XI

Mjerodavna kombinacija za posmik: I+II+III+0.30xIV+XI

Med = 217.28 kNm

Ned = -317.84 kN

Ved = 91.87 kN (Vrd,max = 1227.51 kN)

$\epsilon_b/\epsilon_a = -2.733/25.000 \text{ ‰}$

As1 = 0.51 cm² (min:0.00)

As2 = 0.51 cm² (min:0.00)

Aav = $\pm 0.32 \text{ cm}^2/\text{m}$ (min: ± 0.00)

Aah = $\pm 1.03 \text{ cm}^2/\text{m}$ (min: ± 0.00)



**RADIONICA
STATIKE**

Ulica Andrije Kačića
Miošića 22, 10000 Zagreb

GRAĐEVINA: **CENTAR ZA KULTURU ZDRAVLJA - REKONSTRUKCIJA
DVORCA JANKOVIĆ U CABUNI, k.č.br. 607/2, k.o. Cabuna**

INVESTITOR: **VIROVITIČKO-PODRAVSKA ŽUPANIJA**
Trg Ljudevita Patačića 1, 33000 Virovitica, OIB: 93362201007

Stranica:
253

Datum:
lipanj 2020.

HORIZONTALNA ARMATURA - OBOSTRANO

Mjerodavno opterećenje: 13-18

EC 2 (EN 1992-1-1:2004), C 25, B 500B, a=4.00 cm

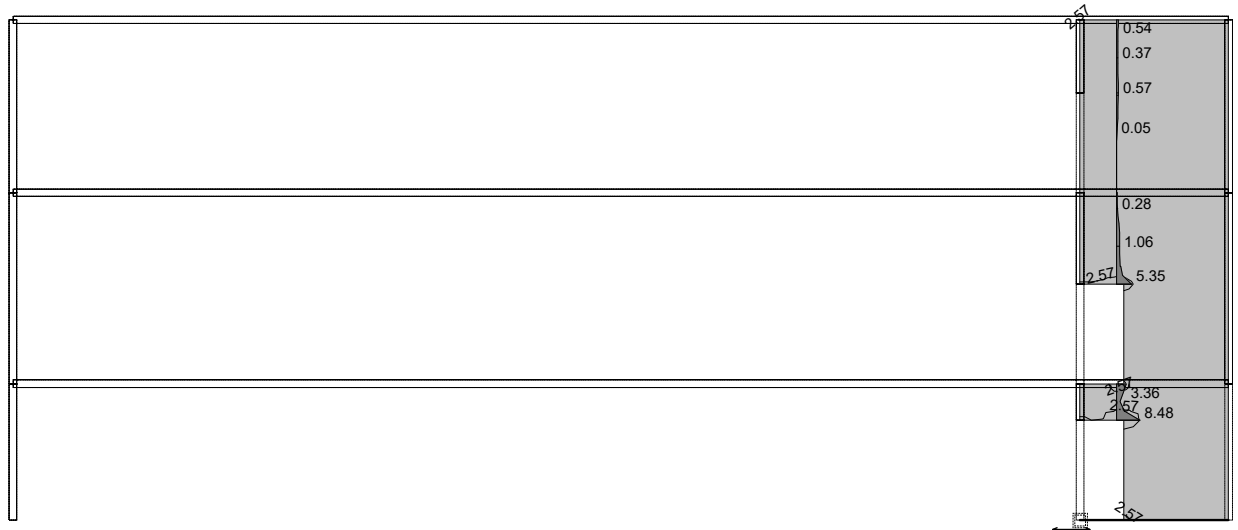

VERTIKALNA ARMATURA - OBOSTRANO

Mjerodavno opterećenje: 13-18

EC 2 (EN 1992-1-1:2004), C 25, B 500B, a=4.00 cm

Okvir: V_3
Aa - d.zona - Pravac 1 - max Aa1,d= cm²/m

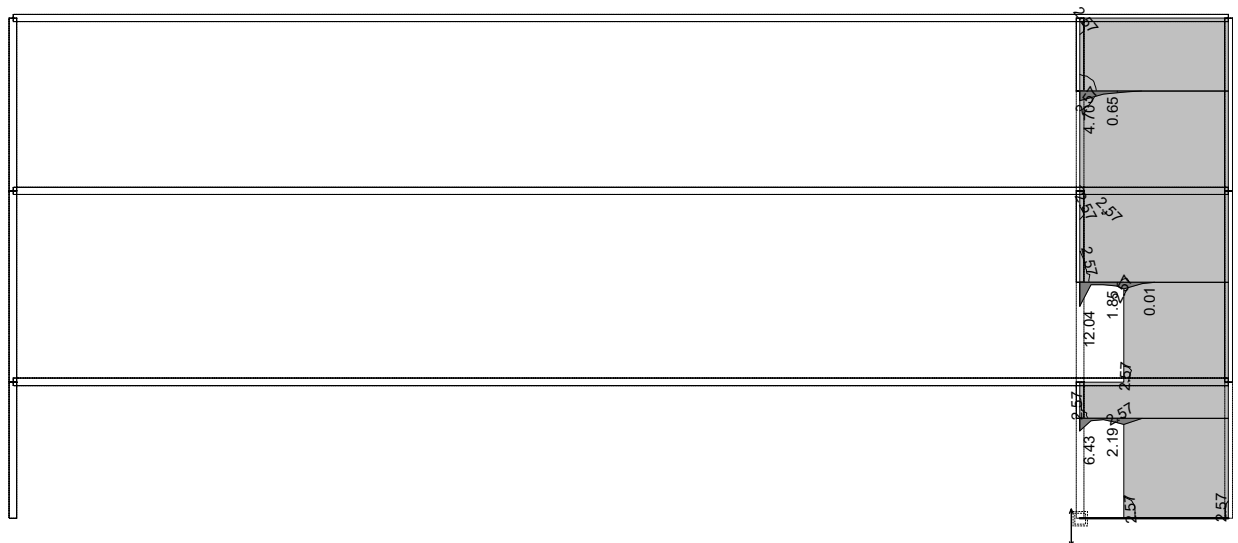

Okvir: V_3
Aa - d.zona - Pravac 2 - max Aa2,d= cm²/m



HORIZONTALNA ARMATURA - OBOSTRANO

Mjerodavno opterećenje: 13-18

EC 2 (EN 1992-1-1:2004), C 25, B 500B, a=4.00 cm

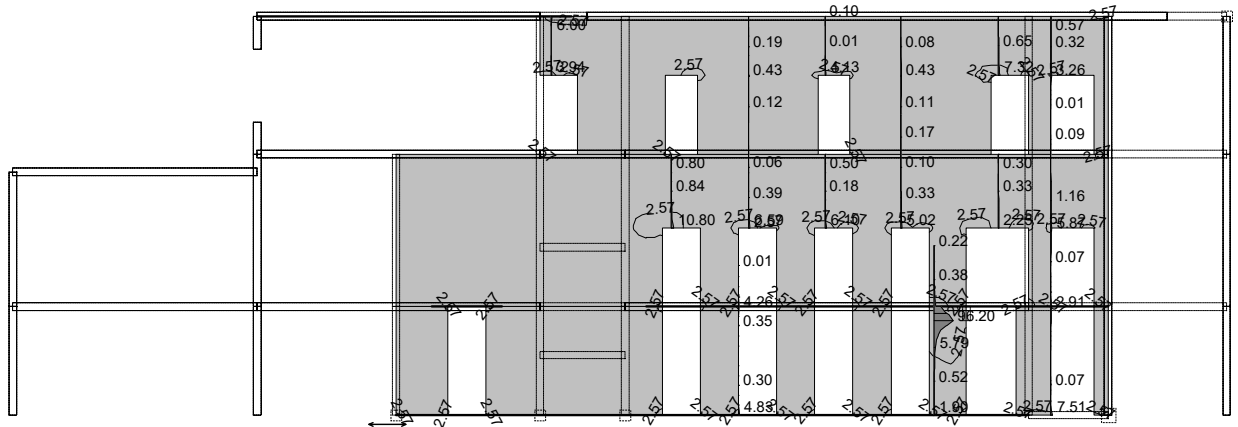

Okvir: V_5
Aa - d.zona - Pravac 1 - max Aa1,d= cm²/m

HORIZONTALNA ARMATURA - OBOSTRANO - PROSJEČNO

Mjerodavno opterećenje: 13-18

EC 2 (EN 1992-1-1:2004), C 25, B 500B, a=4.00 cm

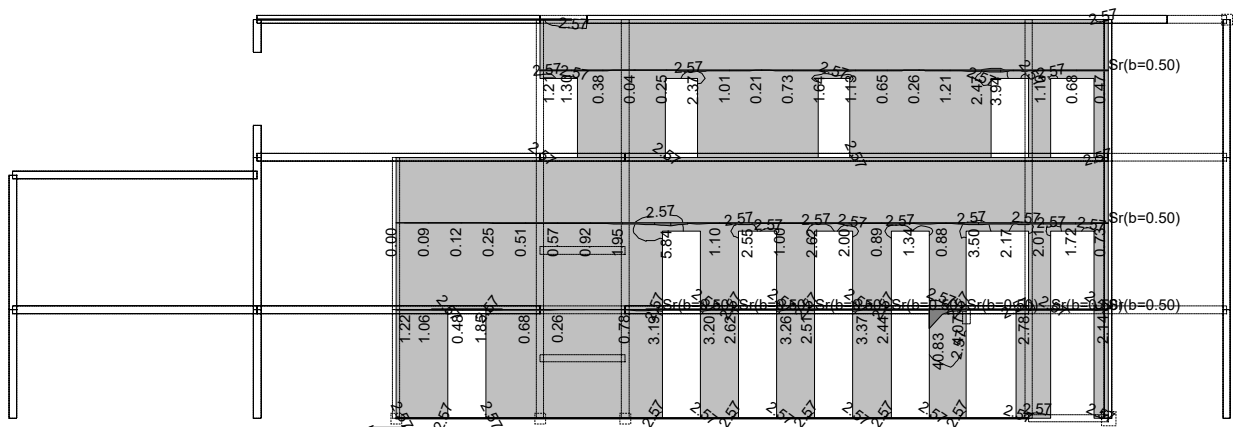

Okvir: V_5
Aa - d.zona - Pravac 1 - max Aa1,d= cm²/m



VERTIKALNA ARMATURA - OBOSTRANO

Mjerodavno opterećenje: 13-18

EC 2 (EN 1992-1-1:2004), C 25, B 500B, a=4.00 cm

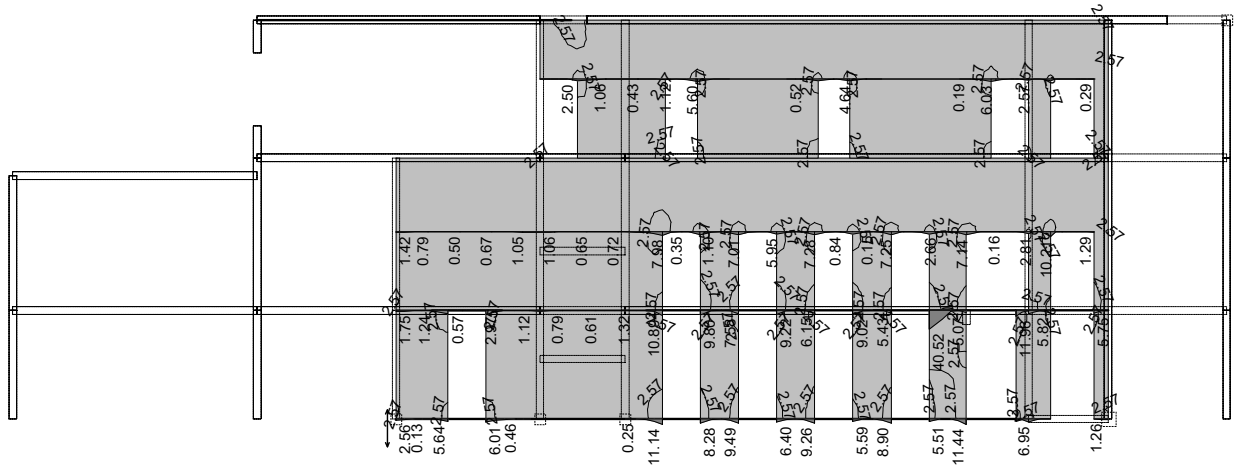

VERTIKALNA ARMATURA - OBOSTRANO - PROSJEČNO

Mjerodavno opterećenje: 13-18

EC 2 (EN 1992-1-1:2004), C 25, B 500B, a=4.00 cm

Okvir: V_5
Aa - d.zona - Pravac 2 - max Aa2,d= cm²/m

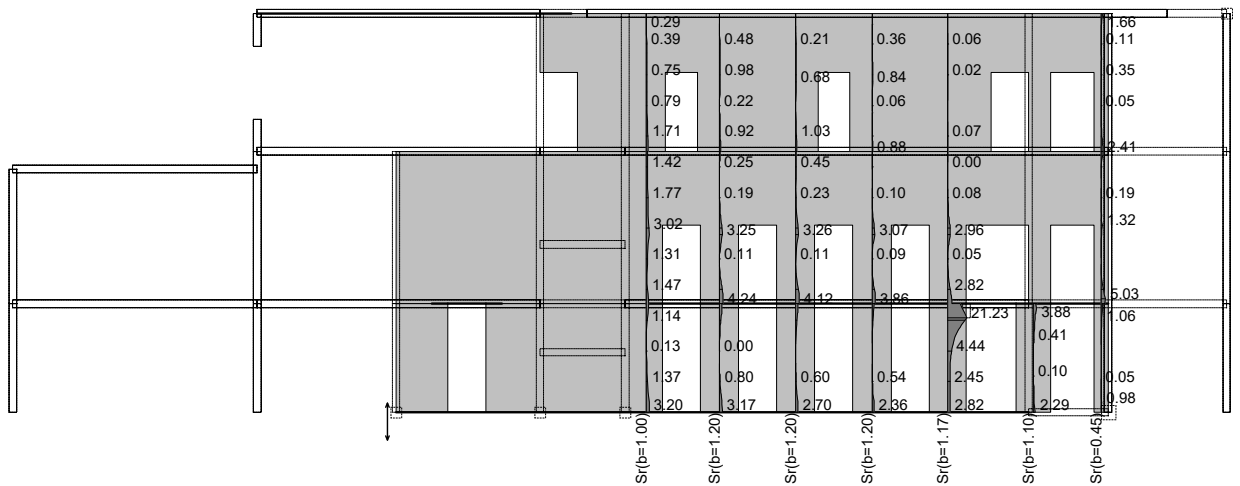

Okvir: V_5
Aa - d.zona - Pravac 2 - max Aa2,d= cm²/m



DISPOZICIJA SEIZMIČKIH PRESJEKA

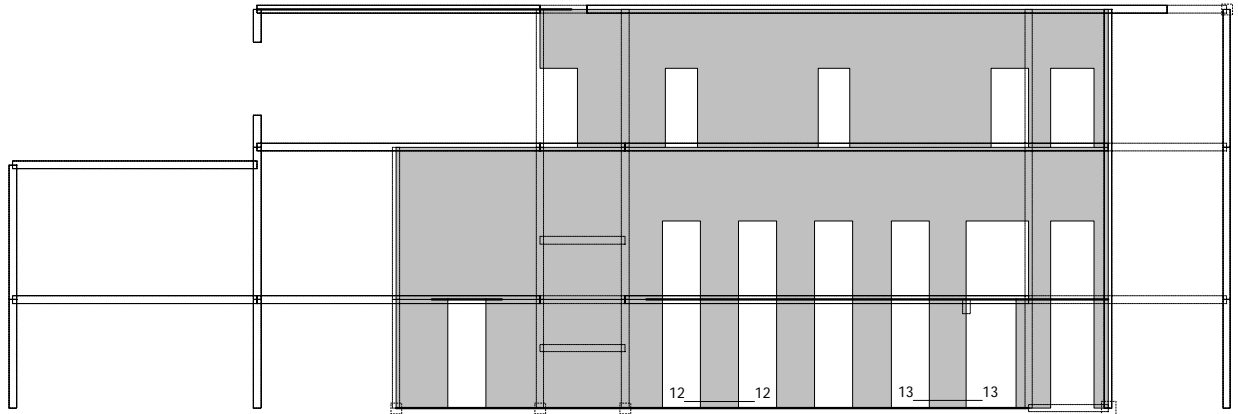

Okvir: V_5
Dispozicija presjeka

Presjek 12 - 12 (Z=-3.33m)

EC 2 (EN 1992-1-1:2004)

C 25 ($\gamma_C = 1.50$, $\gamma_S = 1.15$) [SP]

Kutna armatura B 500B

Uzdužna armatura B 500B

Dimenzioniranje grupe slučajeva opterećenja: 13
-18 (ULS)

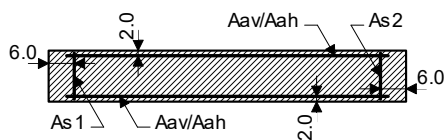

$$b/d = 25/120 \text{ cm} \quad A_b = 3000 \text{ cm}^2$$

Mjerodavna kombinacija za savijanje: I+II+0.30xIV+XI

Mjerodavna kombinacija za posmik: I+II+0.30xIV+XI

Med = 220.64 kNm

Ned = -170.69 kN

Ved = 124.27 kN (Vrd,max = 1192.18 kN)

$\epsilon_b/\epsilon_a = -2.354/25.000 \text{ ‰}$

$As_1 = 1.56 \text{ cm}^2$ (min:0.00)

$As_2 = 1.56 \text{ cm}^2$ (min:0.00)

$A_{av} = \pm 0.97 \text{ cm}^2/\text{m}$ (min: ± 0.00)

$A_{ah} = \pm 1.39 \text{ cm}^2/\text{m}$ (min: ± 0.00)

Presjek 13 - 13 (Z=-3.30m)

EC 2 (EN 1992-1-1:2004)

C 25 ($\gamma_C = 1.50$, $\gamma_S = 1.15$) [SP]

Kutna armatura B 500B

Uzdužna armatura B 500B

Dimenzioniranje grupe slučajeva opterećenja: 13
-18 (ULS)

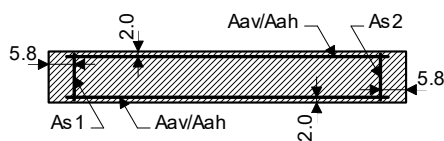

$$b/d = 25/117 \text{ cm} \quad A_b = 2925 \text{ cm}^2$$

Mjerodavna kombinacija za savijanje: I+II+0.30xIV+XI

Mjerodavna kombinacija za posmik: I+II+0.30xIV+XI

Med = 224.24 kNm

Ned = -199.94 kN

Ved = 131.12 kN (Vrd,max = 1170.55 kN)

$\epsilon_b/\epsilon_a = -2.515/25.000 \text{ ‰}$

$As_1 = 1.48 \text{ cm}^2$ (min:0.00)

$As_2 = 1.48 \text{ cm}^2$ (min:0.00)

$A_{av} = \pm 0.94 \text{ cm}^2/\text{m}$ (min: ± 0.00)

$A_{ah} = \pm 1.51 \text{ cm}^2/\text{m}$ (min: ± 0.00)



VERTIKALNA ARMATURA - OBOSTRANO

Mjerodavno opterećenje: 13-18

EC 2 (EN 1992-1-1:2004), C 25, B 500B, a=4.00 cm

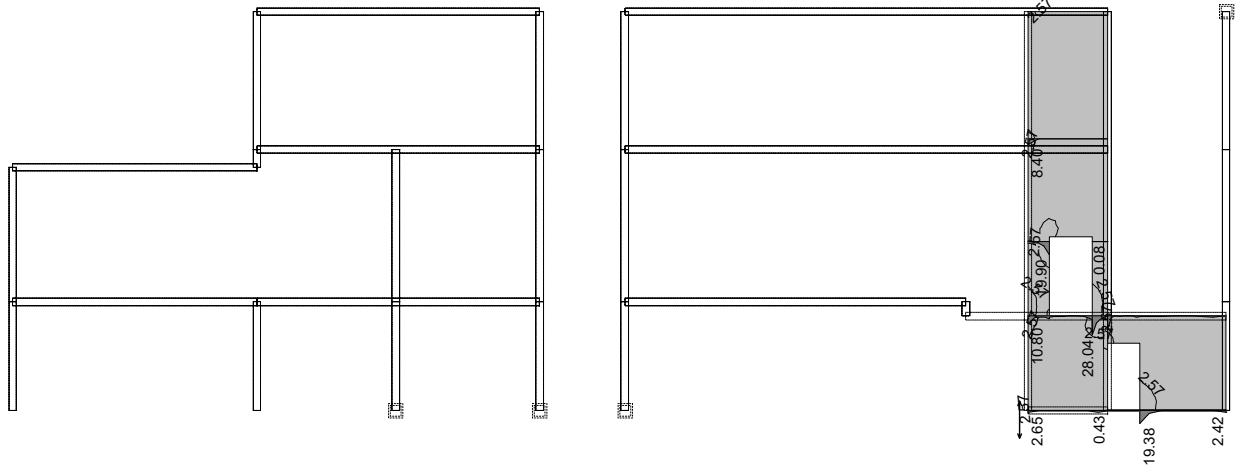

VERTIKALNA ARMATURA - OBOSTRANO - PROSJEČNO

Mjerodavno opterećenje: 13-18

EC 2 (EN 1992-1-1:2004), C 25, B 500B, a=4.00 cm

Okvir: V_6
Aa - d.zona - Pravac 2 - max Aa2,d= cm²/m

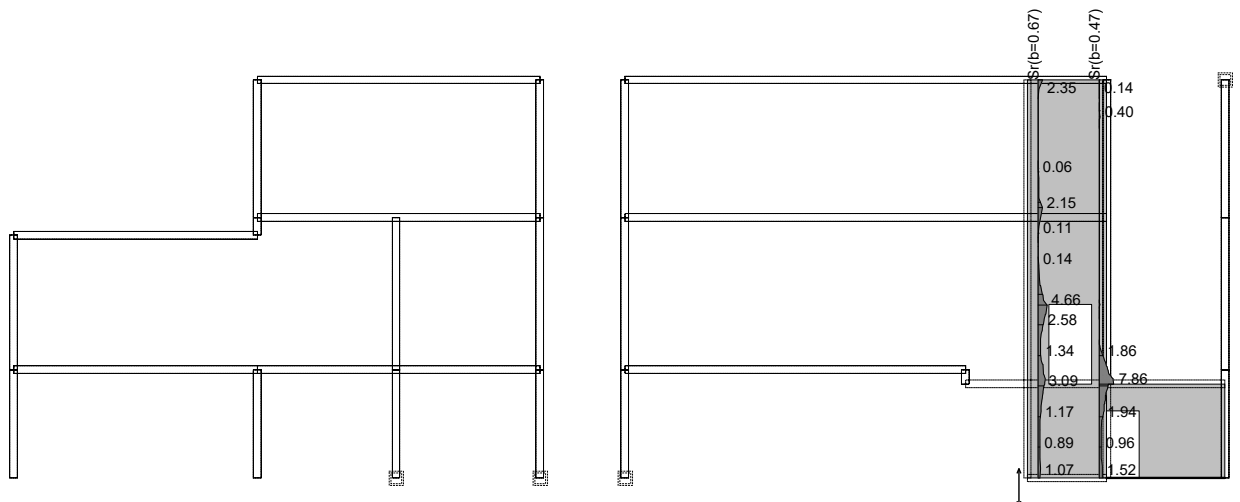

Okvir: V_6
Aa - d.zona - Pravac 2 - max Aa2,d= cm²/m



DISPOZICIJA SEIZMIČKIH PRESJEKA

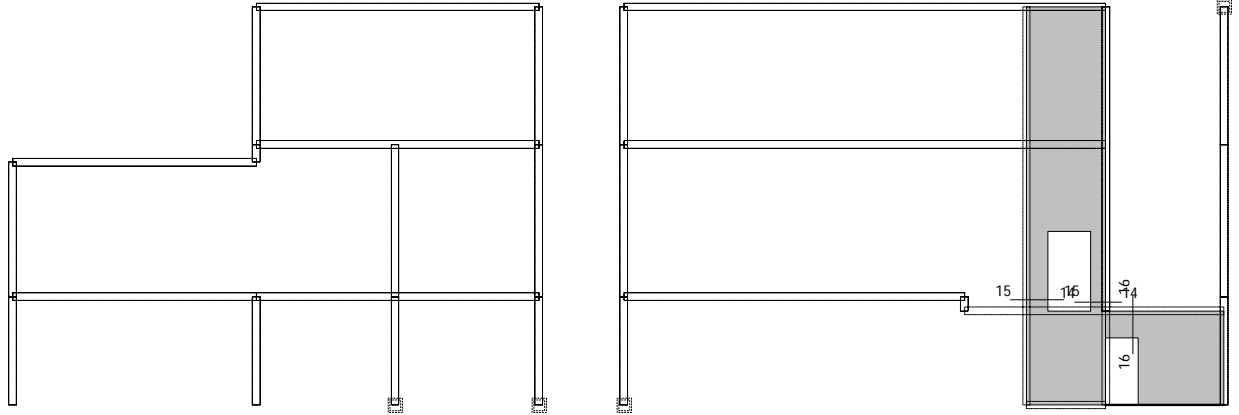

Okvir: V_6
Dispozicija presjeka

Presjek 14 - 14 (Z=-0.29m)
EC 2 (EN 1992-1-1:2004)
C 25 ($\gamma_C = 1.50, \gamma_S = 1.15$) [SP]
Kutna armatura B 500B
Uzdužna armatura B 500B
Dimenzioniranje grupe slučajeva opterećenja: 13
-18 (ULS)

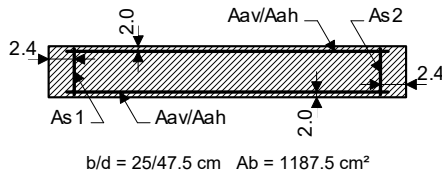

Mjerodavna kombinacija za savijanje:
I+II+III+0.30xIV+XI
Mjerodavna kombinacija za posmik:
1.35xI+1.35xII+1.35xIII+1.50xIV
Med = -37.78 kNm
Ned = 193.92 kN
Ved = -83.57 kN (Vrd,max = 469.47 kN)

$\epsilon_b/\epsilon_a = -1.423/25.000 \text{ ‰}$
As1 = 2.54 cm² (min:0.00)
As2 = 2.54 cm² (min:0.00)
Aav = ±3.98 cm²/m (min:±0.00)
Aah = ±2.37 cm²/m (min:±0.00)

Presjek 15 - 15 (Z=-0.23m)
EC 2 (EN 1992-1-1:2004)
C 25 ($\gamma_C = 1.50, \gamma_S = 1.15$) [SP]
Kutna armatura B 500B
Uzdužna armatura B 500B
Dimenzioniranje grupe slučajeva opterećenja: 13
-18 (ULS)

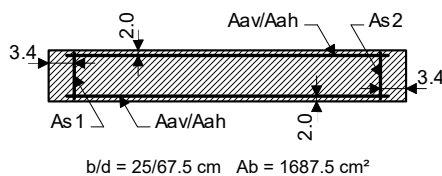

Mjerodavna kombinacija za savijanje:
I+II+III+0.30xIV+XI
Mjerodavna kombinacija za posmik:
1.35xI+1.35xII+1.35xIII+1.50xIV
Med = -67.05 kNm
Ned = 78.53 kN
Ved = -107.06 kN (Vrd,max = 699.18 kN)

$\epsilon_b/\epsilon_a = -1.734/25.000 \text{ ‰}$
As1 = 2.03 cm² (min:0.00)
As2 = 2.03 cm² (min:0.00)
Aav = ±2.24 cm²/m (min:±0.00)
Aah = ±2.13 cm²/m (min:±0.00)

Presjek 16 - 16 (X=12.79m)
EC 2 (EN 1992-1-1:2004)
C 25 ($\gamma_C = 1.50, \gamma_S = 1.15$) [SP]
Kutna armatura B 500B
Uzdužna armatura B 500B
Dimenzioniranje grupe slučajeva opterećenja: 13
-18 (ULS)

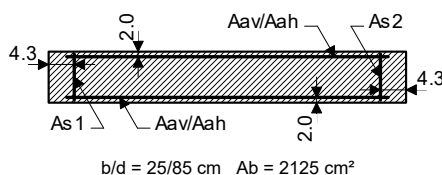

Mjerodavna kombinacija za savijanje: I+II+0.30xIV+XI
Mjerodavna kombinacija za posmik: I+II+III+0.30xIV+XI
Med = 100.98 kNm
Ned = -70.69 kN
Ved = 621.54 kN (Vrd,max = 836.29 kN)

$\epsilon_b/\epsilon_a = -2.098/25.000 \text{ ‰}$
As1 = 1.27 cm² (min:0.00)
As2 = 1.27 cm² (min:0.00)
Aav = ±1.11 cm²/m (min:±0.00)
Aah = ±9.84 cm²/m (min:±0.00)



**RADIONICA
STATIKE**

Ulica Andrije Kačića
Miošića 22, 10000 Zagreb

GRAĐEVINA: **CENTAR ZA KULTURU ZDRAVLJA - REKONSTRUKCIJA
DVORCA JANKOVIĆ U CABUNI, k.č.br. 607/2, k.o. Cabuna**

INVESTITOR: **VIROVITIČKO-PODRAVSKA ŽUPANIJA**

Trg Ljudevita Patačića 1, 33000 Virovitica, OIB: 93362201007

Stranica:
260

Datum:
lipanj 2020.

HORIZONTALNA ARMATURA - OBOSTRANO

Mjerodavno opterećenje: 13-18

EC 2 (EN 1992-1-1:2004), C 25, B 500B, a=4.00 cm

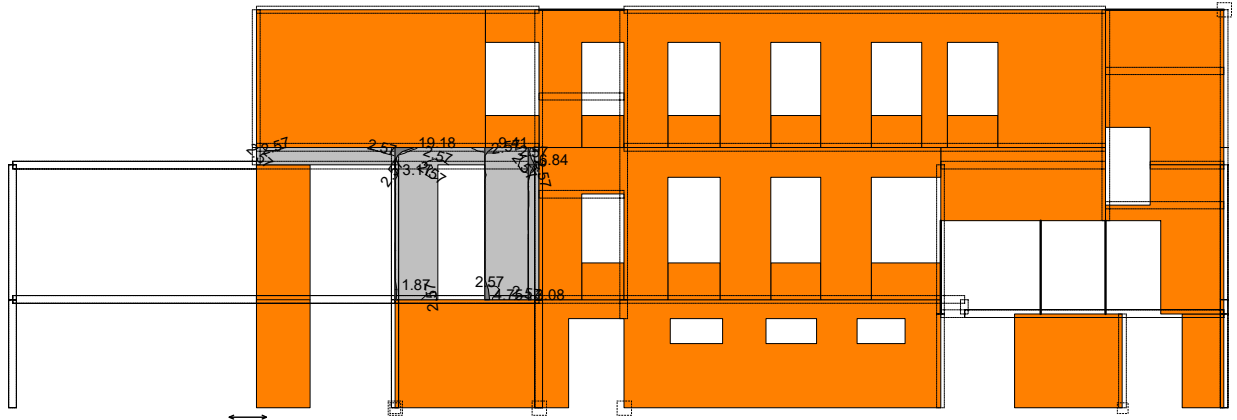

VERTIKALNA ARMATURA - OBOSTRANO

Mjerodavno opterećenje: 13-18

EC 2 (EN 1992-1-1:2004), C 25, B 500B, a=4.00 cm

Okvir: V_7
Aa - d.zona - Pravac 1 - max Aa1,d= cm²/m

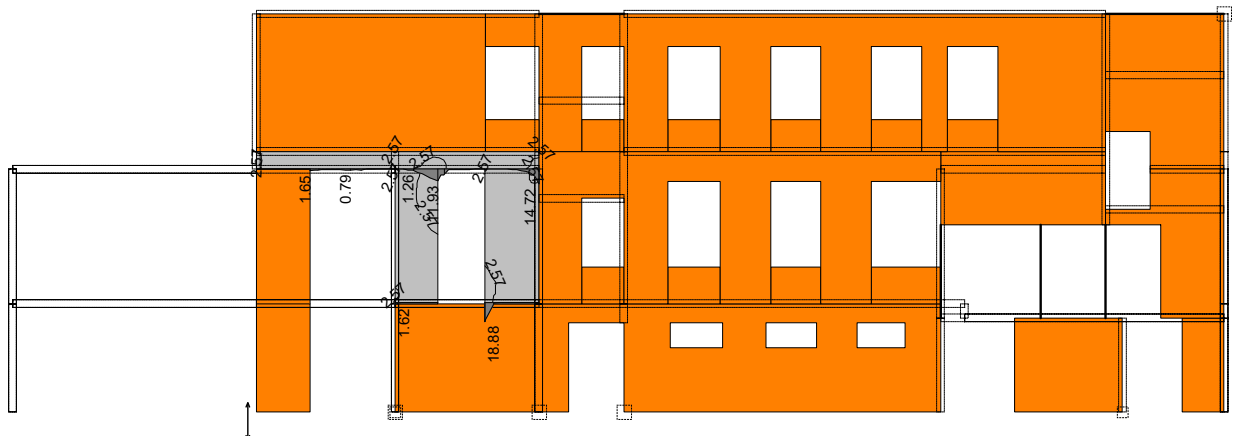

Okvir: V_7
Aa - d.zona - Pravac 2 - max Aa2,d= cm²/m



**RADIONICA
STATIKE**

Ulica Andrije Kačića
Miošića 22, 10000 Zagreb

GRAĐEVINA: **CENTAR ZA KULTURU ZDRAVLJA - REKONSTRUKCIJA
DVORCA JANKOVIĆ U CABUNI**, k.č.br. 607/2, k.o. Cabuna

INVESTITOR: **VIROVITIČKO-PODRAVSKA ŽUPANIJA**

Trg Ljudevita Patačića 1, 33000 Virovitica, OIB: 93362201007

Stranica:
261

Datum:
lipanj 2020.

HORIZONTALNA ARMATURA - OBOSTRANO

Mjerodavno opterećenje: 13-18

EC 2 (EN 1992-1-1:2004), C 25, B 500B, a=4.00 cm

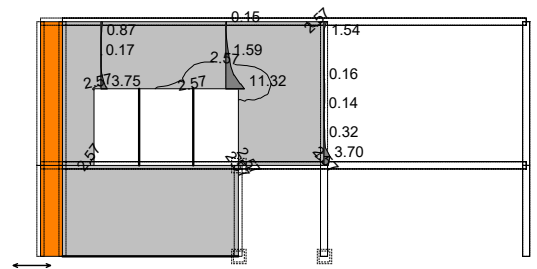
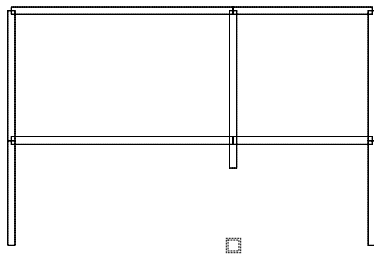

HORIZONTALNA ARMATURA - OBOSTRANO - PROSJEČNO

Mjerodavno opterećenje: 13-18

EC 2 (EN 1992-1-1:2004), C 25, B 500B, a=4.00 cm

Okvir: V_10
Aa - d.zona - Pravac 1 - max Aa1,d= cm²/m

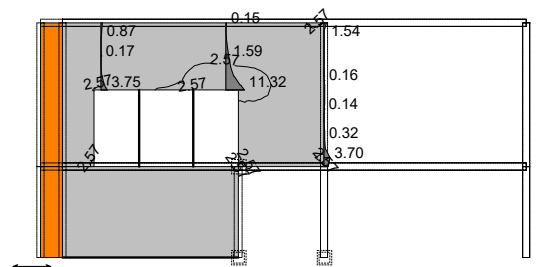
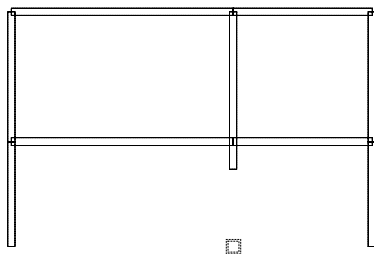

Okvir: V_10
Aa - d.zona - Pravac 1 - max Aa1,d= cm²/m



HORIZONTALNA ARMATURA - OBOSTRANO

Mjerodavno opterećenje: 13-18

EC 2 (EN 1992-1-1:2004), C 25, B 500B, a=4.00 cm

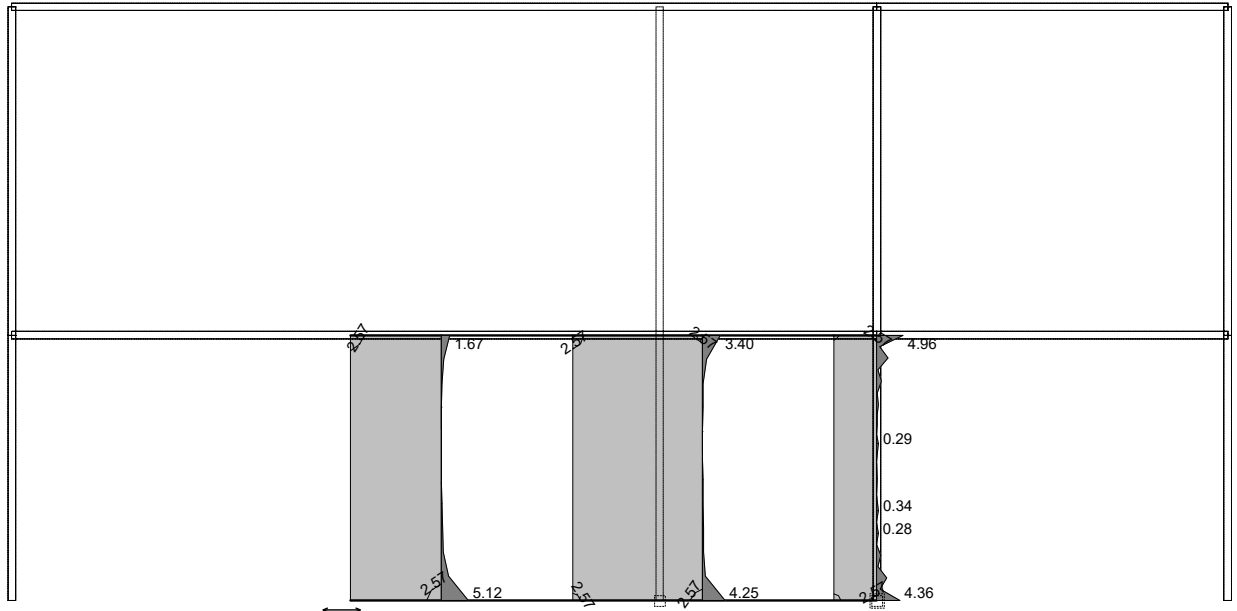

VERTIKALNA ARMATURA - OBOSTRANO

Mjerodavno opterećenje: 13-18

EC 2 (EN 1992-1-1:2004), C 25, B 500B, a=4.00 cm

Okvir: V_13
Aa - d.zona - Pravac 1 - max Aa1,d= cm²/m

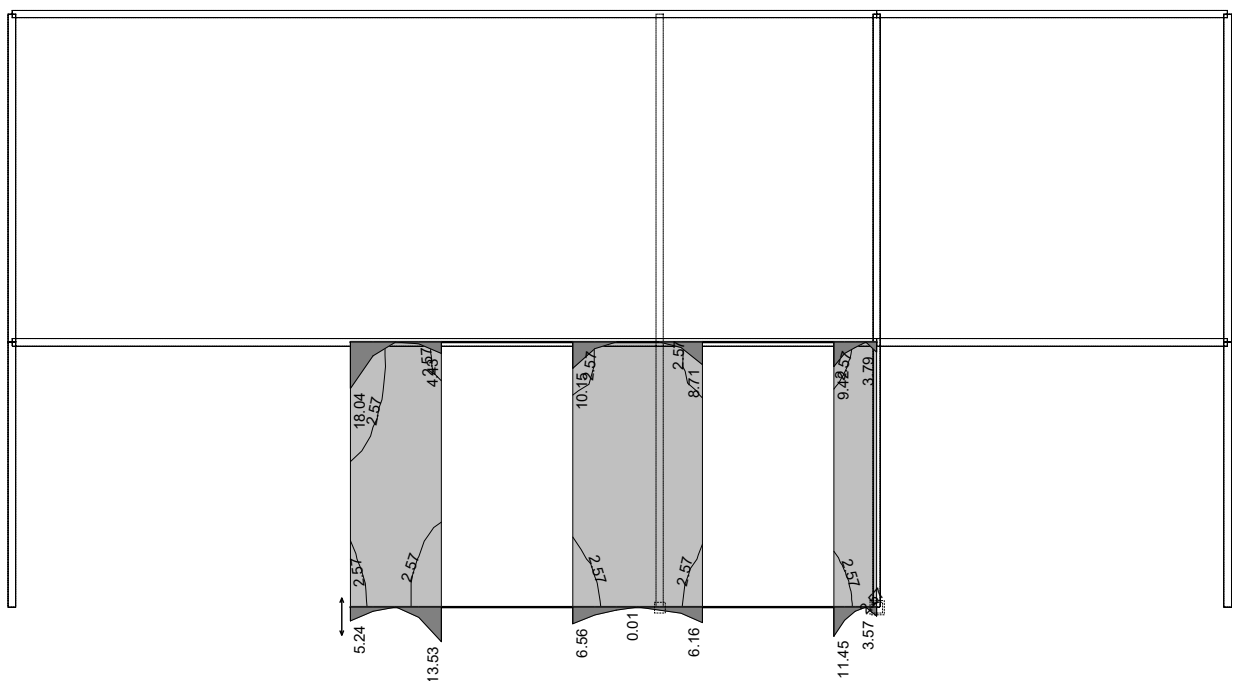

Okvir: V_13
Aa - d.zona - Pravac 2 - max Aa2,d= cm²/m



**RADIONICA
STATIKE**

Ulica Andrije Kačića
Miošića 22, 10000 Zagreb

GRAĐEVINA: **CENTAR ZA KULTURU ZDRAVLJA - REKONSTRUKCIJA
DVORCA JANKOVIĆ U CABUNI**, k.č.br. 607/2, k.o. Cabuna

INVESTITOR: **VIROVITIČKO-PODRAVSKA ŽUPANIJA**
Trg Ljudevita Patačića 1, 33000 Virovitica, OIB: 93362201007

Stranica:
264

Datum:
lipanj 2020.

HORIZONTALNA ARMATURA - OBOSTRANO

Mjerodavno opterećenje: 13-18

EC 2 (EN 1992-1-1:2004), C 25, B 500B, a=4.00 cm

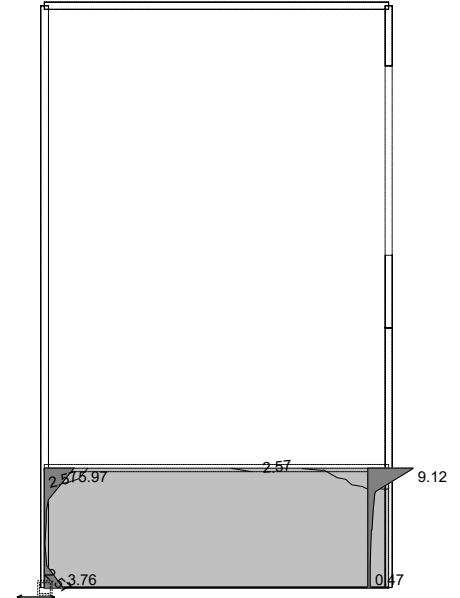
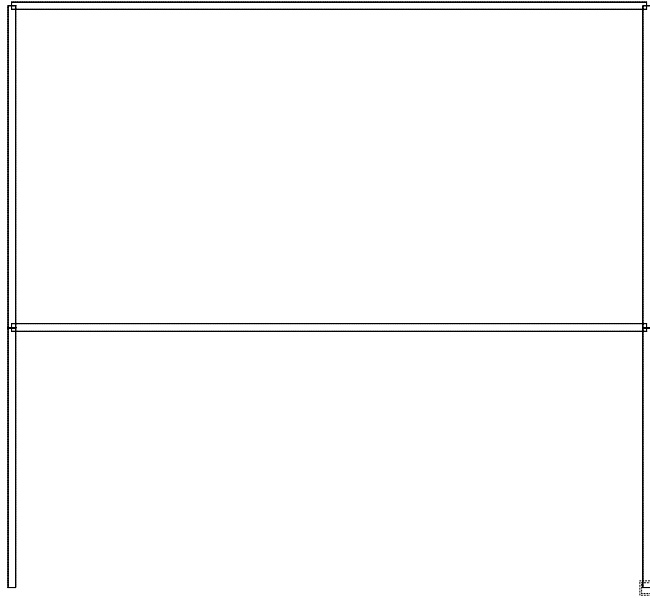

VERTIKALNA ARMATURA - OBOSTRANO

Mjerodavno opterećenje: 13-18

EC 2 (EN 1992-1-1:2004), C 25, B 500B, a=4.00 cm

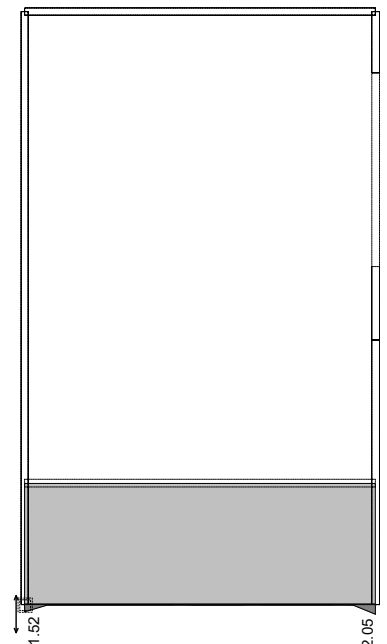

Okvir: V_14
Aa - d.zona - Pravac 1 - max Aa1,d= cm²/m

Okvir: V_14
Aa - d.zona - Pravac 2 - max Aa2,d= cm²/m



DISPOZICIJA SEIZMIČKIH PRESJEKA

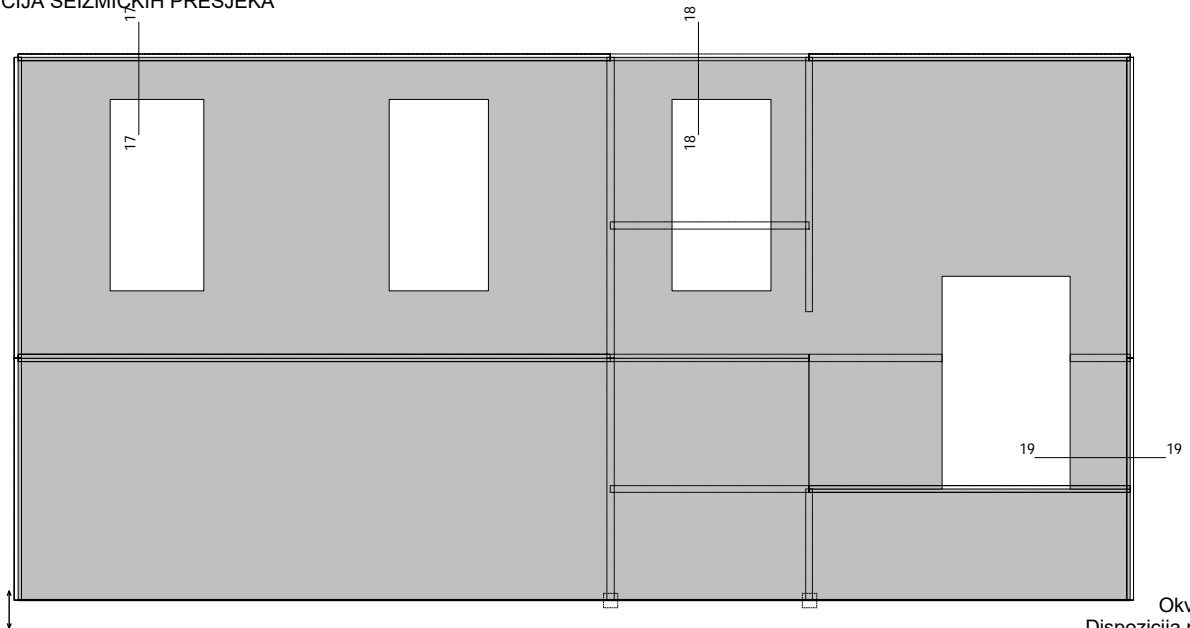

Okvir: V_15
Dispozicija presjeka

Presjek 17 - 17 (X=48.54m)

EC 2 (EN 1992-1-1:2004)

C 25 ($\gamma_C = 1.50, \gamma_S = 1.15$) [SP]

Kutna armatura B 500B

Uzdužna armatura B 500B

Dimenzioniranje grupe slučajeva opterećenja: 13
-18 (ULS)

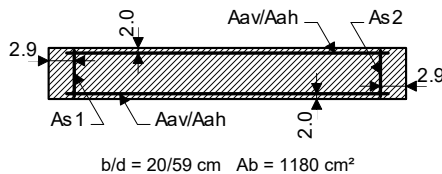

Mjerodavna kombinacija za savijanje: I+II+III+0.30xIV+XI

Mjerodavna kombinacija za posmik: I+II+III+0.30xIV+XI

Med = 10.59 kNm

Ned = 57.32 kN

Ved = 94.29 kN (Vrd,max = 454.01 kN)

$\epsilon_b/\epsilon_a = -0.729/25.000 \text{ ‰}$

As1 = 0.66 cm² (min:0.00)

As2 = 0.66 cm² (min:0.00)

Aav = ±0.83 cm²/m (min:±0.00)

Aah = ±2.15 cm²/m (min:±0.00)

Presjek 18 - 18 (X=48.54m)

EC 2 (EN 1992-1-1:2004)

C 25 ($\gamma_C = 1.50, \gamma_S = 1.15$) [SP]

Kutna armatura B 500B

Uzdužna armatura B 500B

Dimenzioniranje grupe slučajeva opterećenja: 13
-18 (ULS)

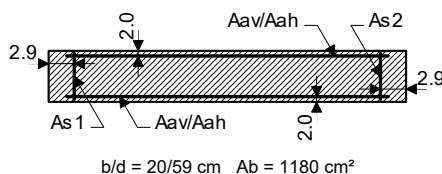

Mjerodavna kombinacija za savijanje: I+II+0.30xIV+XI

Mjerodavna kombinacija za posmik: I+II+0.30xIV+XI

Med = 20.44 kNm

Ned = 54.44 kN

Ved = 108.54 kN (Vrd,max = 454.01 kN)

$\epsilon_b/\epsilon_a = -1.143/25.000 \text{ ‰}$

As1 = 0.89 cm² (min:0.00)

As2 = 0.89 cm² (min:0.00)

Aav = ±1.12 cm²/m (min:±0.00)

Aah = ±2.47 cm²/m (min:±0.00)

Presjek 19 - 19 (Z=-1.52m)

EC 2 (EN 1992-1-1:2004)

C 25 ($\gamma_C = 1.50, \gamma_S = 1.15$) [SP]

Kutna armatura B 500B

Uzdužna armatura B 500B

Dimenzioniranje grupe slučajeva opterećenja: 13
-18 (ULS)

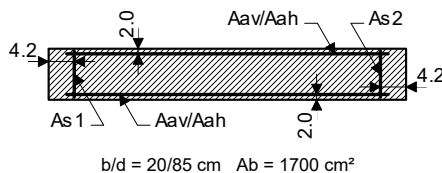

Mjerodavna kombinacija za savijanje: I+II+III+0.30xIV+XI

Mjerodavna kombinacija za posmik: I+II+0.30xIV+XI

Med = 72.91 kNm

Ned = 174.30 kN

Ved = 219.70 kN (Vrd,max = 654.07 kN)

$\epsilon_b/\epsilon_a = -1.358/25.000 \text{ ‰}$

As1 = 2.48 cm² (min:0.00)

As2 = 2.48 cm² (min:0.00)

Aav = ±2.17 cm²/m (min:±0.00)

Aah = ±3.48 cm²/m (min:±0.00)



PRORAČUN ZIDANIH ZIDOVA

KARAKTERISTIKE MATERIJALA

ZIDNI ELEMENTI

modul posmika za seizmiku: $G = 0,4E = 320 \text{ N/mm}^2 = 32.00 \text{ kN/cm}^2$
 modul elastičnosti: $E = 5000 \text{ N/mm}^2 = 500.0 \text{ kN/cm}^2$

površina zida: $A = dxL$

karakteristična posmična čvrstoća: $f_{vk0} = 0.1 \text{ N/mm}^2 = 0.01 \text{ kN/cm}^2$

MORT

M1 čvrstoća morta $f_m = 1.00 \text{ N/mm}^2 = 0.10 \text{ kN/cm}^2$

ČELIK

karakteristična čvrstoća čelika: $f_{yk} = 500 \text{ N/mm}^2 = 50.0 \text{ kN/cm}^2$

ZIDNI ELEMENTI

Skupina 1
 $K = 0.55$
 $f_b = 7 \text{ N/mm}^2 = 0.70 \text{ kN/cm}^2$

karakteristična tlačna čvrstoća: $f_k = K \times f_b^{0,65} \times f_m^{0,25}$
 $f_k = 0.195 \text{ kN/cm}^2$

EC8 - posebna pravila za zidane zgrade

a) zidni elementi trebaju biti skupine 1 ili 2 (zahtjev robusnosti)

b) vertikalne sljubince moraju biti potpuno ispunjene mortom

c) najmanja tlačna čvrstoća zidnih elementata $f_{b,min} = 5 \text{ N/mm}^2$, a najmanja čvrstoća morta $f_{m,min} = 5 \text{ N/mm}^2$

Razred izvedbe: 2

Izvođač ugrađuje samo materijale koji imaju isprave o sukladnosti. Investitor mora osigurati nadzor.

Kategorija materijala: B

Zidani elementi kategorije I, propisani mort

Parcijalni koeficijenti sigurnosti za svojstva materijala γ_M :

ZIDE:

MATERIJAL		γ_M		
		RAZRED		
		1	2	3
A	Zidani elementi kategorije I, projektirani mort	1.5	2.0	2.5
B	Zidani elementi kategorije I, propisani mort	1.7	2.2	2.7
C	Zidani elementi kategorije II, svaki mort	2.0	2.5	3.0

za stalna i promijenljiva djelovanja: $\gamma_M = 3.0$

za izvanredna djelovanja: $\gamma_M = 2.0$

ČELIK:

za stalna i promijenljiva djelovanja: $\gamma_M = 1.5$

za izvanredna djelovanja: $\gamma_M = 1.0$



DOKAZ NOSIVOSTI

PROVEDENI SU SLIJEDEĆI DOKAZI NOSIVOSTI:

Dokaz nosivost na vertikalne sile:

Proračunska vertikalna nosivost:

$$N_{Rd} = \Phi \times f_k \times A / \gamma_M$$

Φ - faktor smanjenja nosivosti kojim se u obzir uzimaju učinci vitkosti i ekscentričnosti opterećenja

f_k - karakteristična tlačna čvrstoća nearmiranog zida

$$f_k = K \times f_b^{0,65} \times f_m^{0,25}$$

γ_M - parcijalni faktor sigurnosti za materijale za stalno i promijenljivo djelovanje

A - netto površina zida

f_b - normalizirana tlačna čvrstoća zidnog elementa (N/mm²)

f_m - nazivna tlačna čvrstoća morta (N/mm²)

K - konstanta ovisna o Grupi zidnih elemenata

Uvjet nosivosti:

$$N_{Rd} > N_{Sd}$$

$$\Phi_s = 0.85 - 0.0011 \left(\frac{h_{ef}}{t_{ef}} \right)^2$$

za obodne zidove najviše etaže
 $\Phi = 0,4$ ili prema gomjoj formuli
za zidove koji su krajni oslonci
stupova $\Phi = 1,3 - l_{ef}/8 \leq 0,85$ ili prema
gomjoj formuli
birati uvijek manju vrijednost

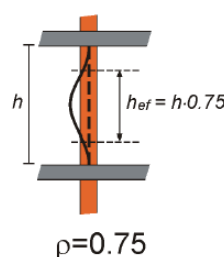
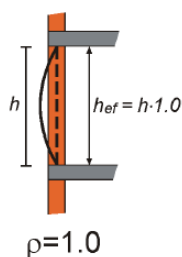

Dokaz nosivosti na poprečne sile:

Proračunska nosivost na poprečnu silu :

$$V_{RD1} = f_{vk} \times d \times L_c / \gamma_M \quad (5.11 \text{ "Z. Sorić"})$$

f_{vk} - karakteristična posmična čvrstoća zida, kada na zid djeluje minimalno vertikalno opterećenje, ne uzimajući u obzir dio zida koji je naprezan vlačno.

$$f_{vk} = f_{vk0} + 0,4 \sigma_d$$

$$\sigma_d = N_g / (d \times L_c)$$

ili

$$f_{vk} = 0,065 f_b$$

$$f_{vk} = 0.455 \text{ kN/cm}^2$$

L_c - duljina tlačno naprezanog dijela zida proračunata na osnovi trokutne raspodjele naprezanja za omeđeno zide (uzimanje u proračun vlačnog naprezanja - vlačne armature u vertikalnom serklažu):

$$L_c = (L/2) [1 + L N_{Sd} / (6 M_{Sd})] \leq L$$

Omeđeno zide

$$L_c = 3 \times (L/2 - M_{Ed} / N_{Ed}) \leq L$$

Neomeđeno zide

$$V_{RD} = V_{RD1}$$

$$V_{Sd} = F_{bdi}$$

Uvjet nosivosti:

$$V_{Rd} > V_{Sd}$$



Dokaz nosivosti na uzdužnu silu i moment savijanja:

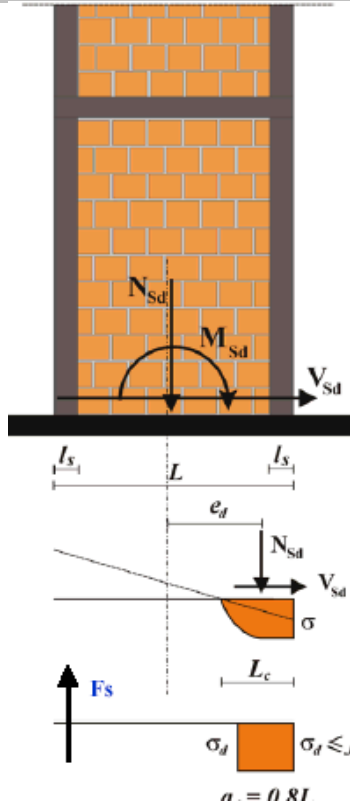

a_d - proračunska duljina tlačnog područja zida: $a_d = 0,8L_e$

e_d - proračunski ekscentricitet: $e_d = L/2 - a_d/2 = (L - a_d)/2$

Proračun najmanje duljine tlačnog područja:

$\sigma_d = N_{sd}/L d < f_d = f_k/\gamma_M$ $\rightarrow N_{sd}/a_{d,min} d = f_d$
 $N_{sd} = \sigma_d d L = f_d d a_{d,min}$ $\rightarrow a_{d,min} = \sigma_d L / f_d$

Najveći proračunski ekscentricitet:

$e_{d,max} = \frac{L - a_{d,min}}{2}$

Najveći proračunski moment:

$M_{Rd} = f_d d a_{d,min} e_{d,max}$

Potrebna armatura vert. serklaža:

$A_{s1} = A_{s2} = M_{sd}/z f_{yd} - N_{sd}/2 f_{yd}$

$z = 0,8 L$



ULAZNI PODACI ZIDOVI PODRUMA

X - uzdužni smjer

ZID	d	L	h	$A_i = d * L$	ρn	h_f	Φ
H1.1	145	400	340	58000.0	1	340	0.844
H1.2	80	682	340	54560.0	1	340	0.830
H2.1	60	960	340	57600.0	1	340	0.815
H3.1	80	1978	340	158240.0	1	340	0.830
H4.1	90	870	340	78300.0	1	340	0.834
H4.2	130	150	340	19500.0	1	340	0.842
H4.3	130	215	340	27950.0	1	340	0.842
H7.1	110	518	340	56980.0	1	340	0.839
H9.1	70	444	340	31080.0	1	340	0.824
H10.1	100	573	340	57300.0	1	340	0.837
H16.1	85	733	340	62305.0	1	340	0.832
H16.2	85	633	340	53805.0	1	340	0.832
H16.3	75	573	340	42975.0	1	340	0.827
H17.1	65	811	340	52715.0	1	340	0.820

Y - poprečni smjer

ZID	d	L	h	$A_i = d * L$	ρn	h_f	Φ
V1.1	80	3051	340	244080.0	1	340	0.830
V4.1	145	769	340	111505.0	1	340	0.844
V7.1	90	170	340	15300.0	1	340	0.834
V7.2	90	548	340	49320.0	1	340	0.834
V7.3	90	999	340	89910.0	1	340	0.834
V7.3.1	90	170	340	15300.0	1	340	0.834
V7.3.2	90	125	340	11250.0	1	340	0.834
V7.4	85	340	340	28900.0	1	340	0.832
V7.5	85	133	340	11305.0	1	340	0.832
V8.1	80	483	340	38640.0	1	340	0.830
V9.1	55	446	340	24530.0	1	340	0.808
V11.1	70	753	340	52710.0	1	340	0.824
V11.1	70	555	340	38850.0	1	340	0.824
V12.1	80	645	340	51600.0	1	340	0.830
V16.1	45	1304	340	58680.0	1	340	0.787

Slijedi prikaz unutarnjih sila za dimenzioniranje.



Opt. 19: I+II

Opt. 4: Q1 - Uporabno sve

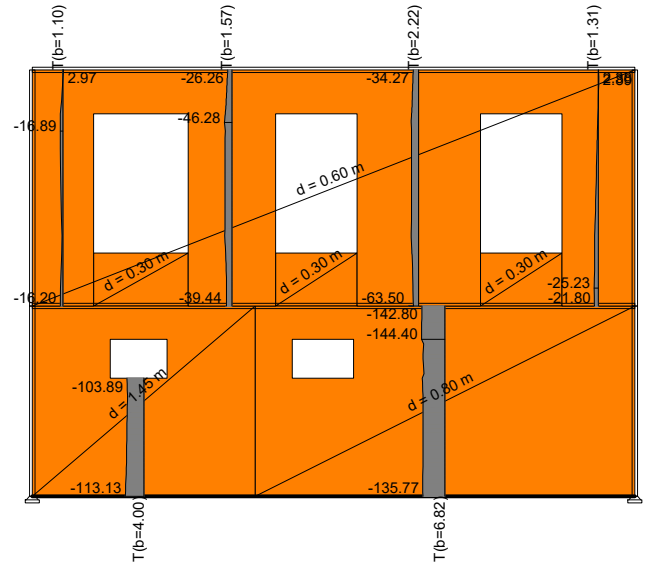

Okvir: H_1
Utjecaji u ploči: max Ny= 88.28 / min Ny= -604.95 kN/m
Opt. 21: [ULS -Potres] 17,18

Okvir: H_1
Utjecaji u ploči: max Ny= 50.93 / min Ny= -124.81 kN/m
Opt. 21: [ULS -Potres] 17,18

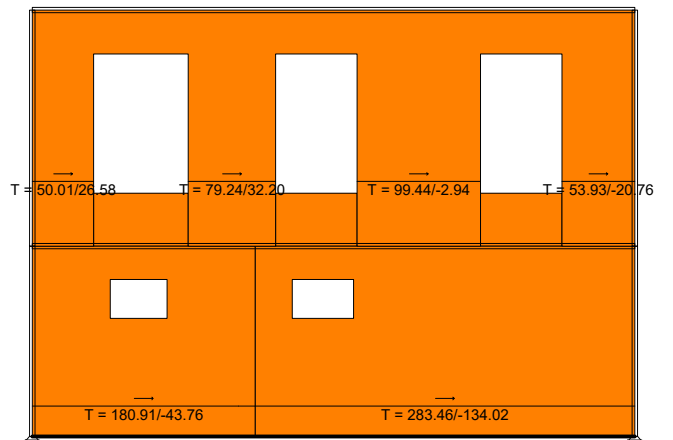
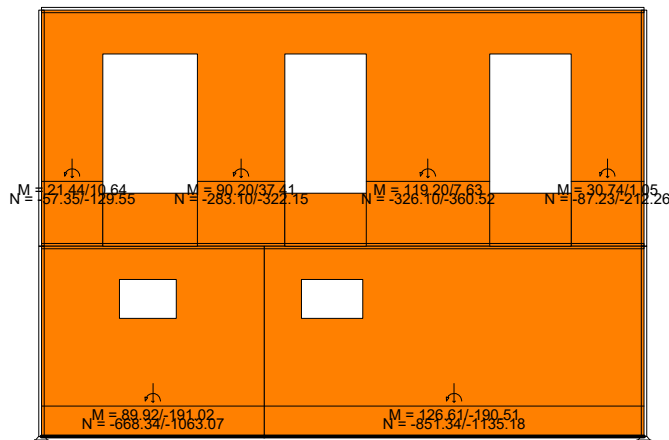

Okvir: H_1
Vektorski presjeci: Nn

Okvir: H_1
Vektorski presjeci: Nns



Opt. 19: I+II

Opt. 4: Q1 - Uporabno sve

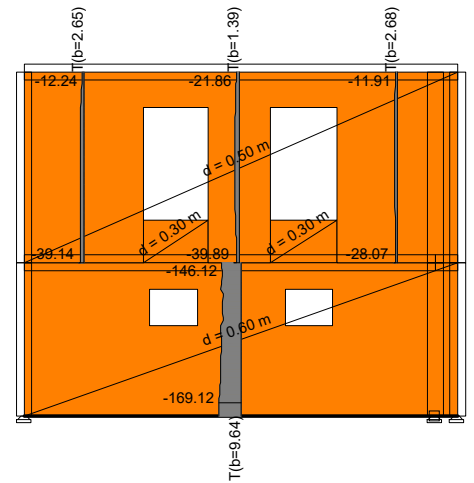
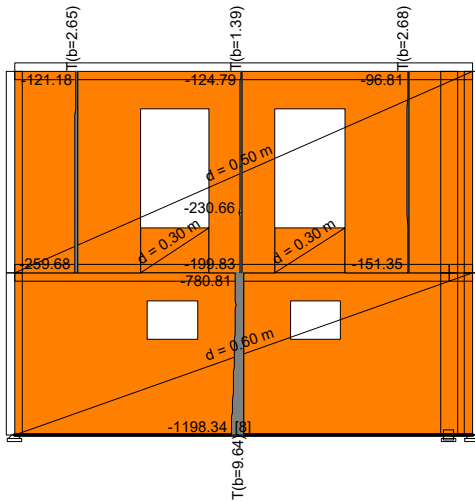

Okvir: H_2
Utjecaji u ploči: max Ny= 157.42 / min Ny= -310.08 kN/m
Opt. 21: [ULS -Potres] 17,18

Okvir: H_2
Utjecaji u ploči: max Ny= 39.44 / min Ny= -59.66 kN/m
Opt. 21: [ULS -Potres] 17,18

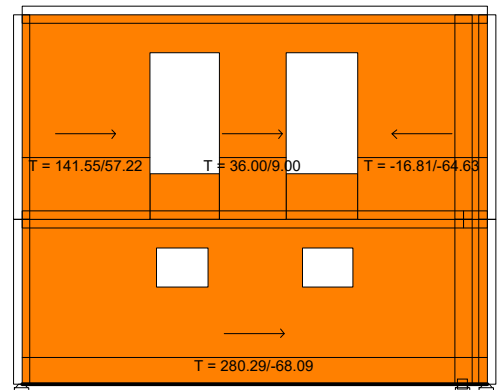
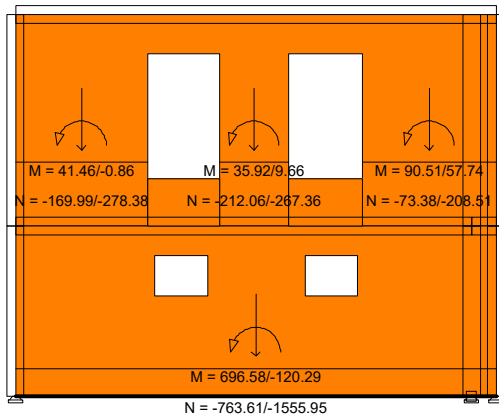

Okvir: H_2
Vektorski presjeci: Nn

Okvir: H_2
Vektorski presjeci: Nns



Opt. 19: I+II

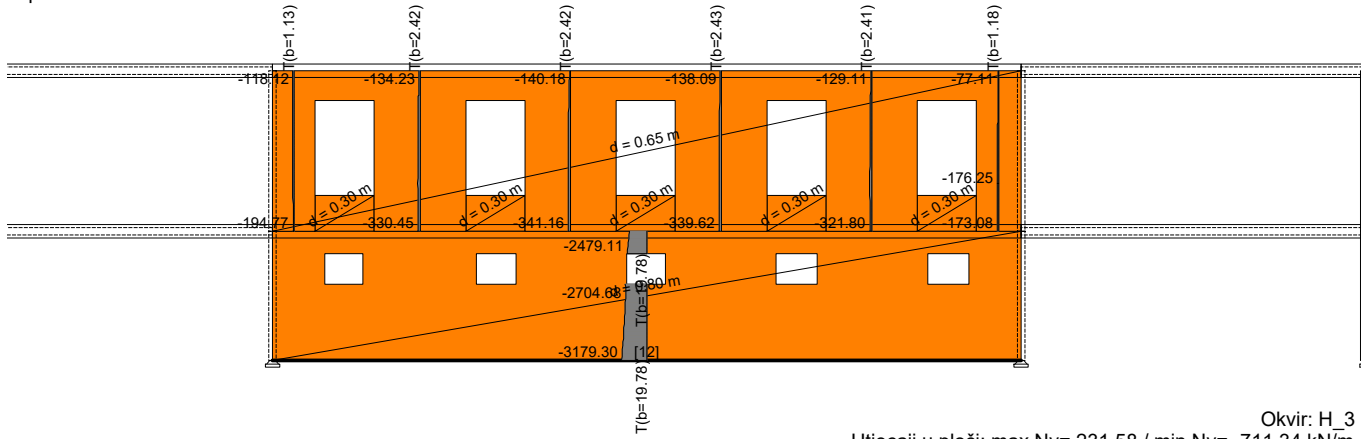

Okvir: H_3
Utjecaji u ploči: max Ny= 231.58 / min Ny= -711.34 kN/m

Opt. 4: Q1 - Uporabno sve

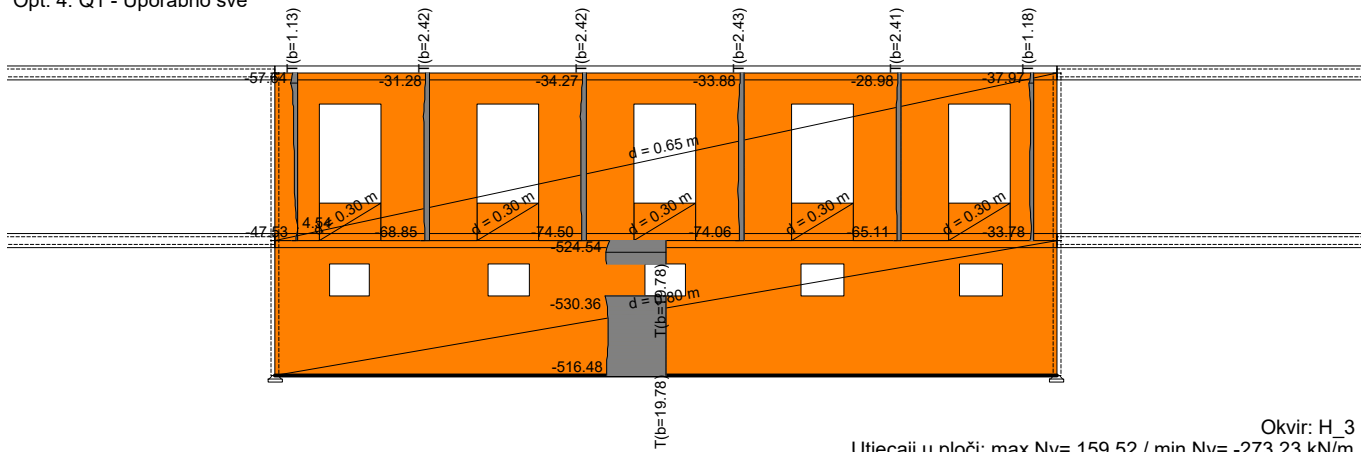

Okvir: H_3
Utjecaji u ploči: max Ny= 159.52 / min Ny= -273.23 kN/m

Opt. 21: [ULS -Potres] 17,18

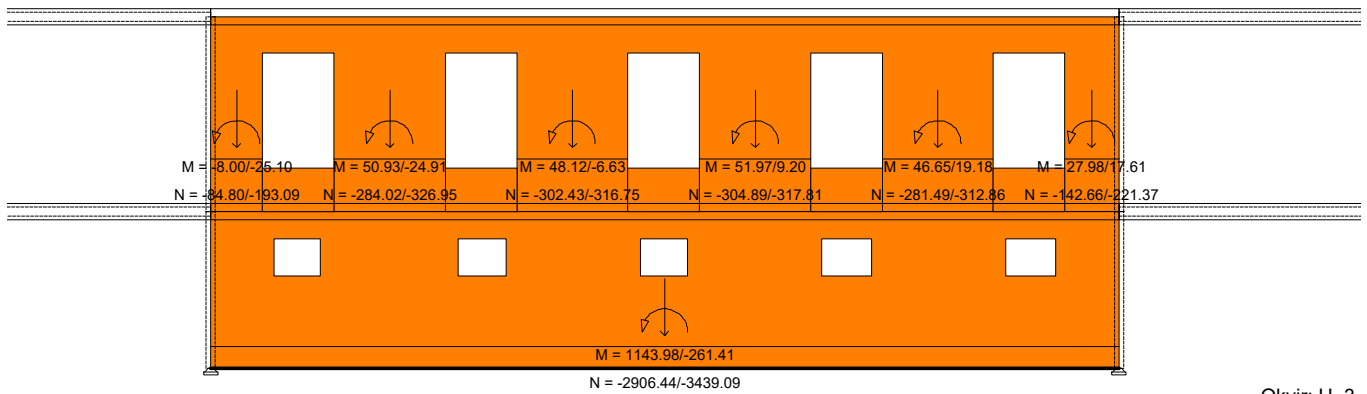

Okvir: H_3
Vektorski presjeci: Nn

Opt. 21: [ULS -Potres] 17,18

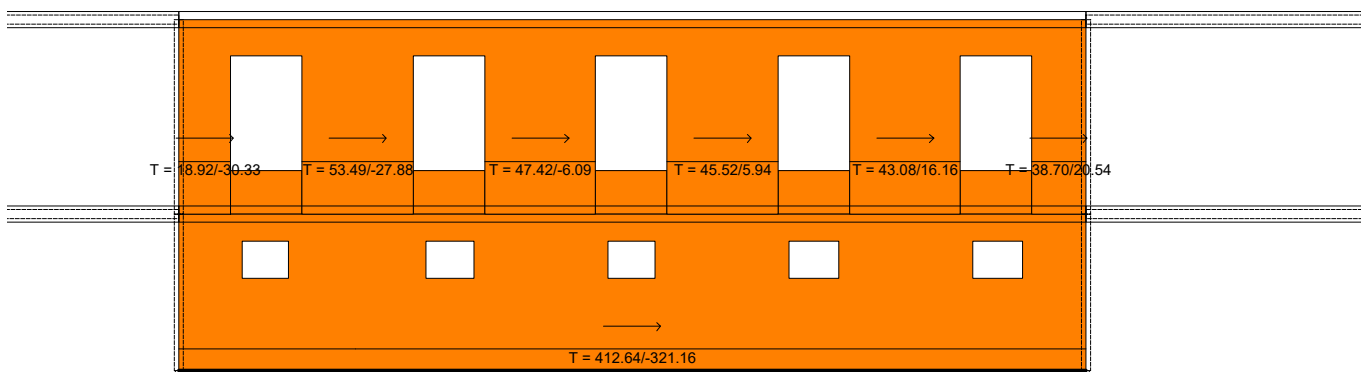

Okvir: H_3
Vektorski presjeci: Nns



Opt. 19: I+II

Opt. 4: Q1 - Uporabno sve

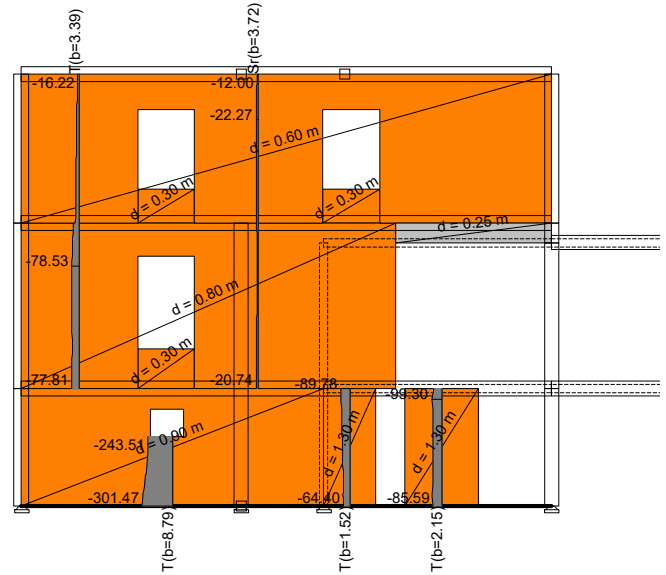
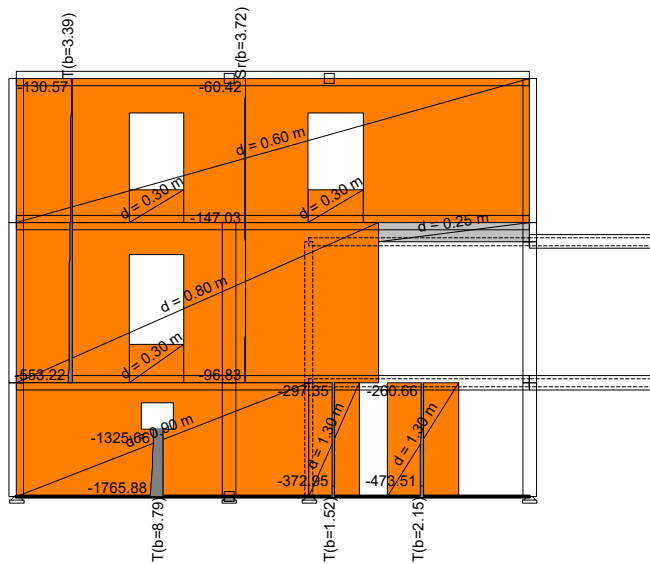

Okvir: H₄
Utjecaji u ploči: max Ny= 900.71 / min Ny= -1479.34 kN/m
Opt. 21: [ULS -Potres] 17,18

Okvir: H₄
Utjecaji u ploči: max Ny= 660.13 / min Ny= -359.23 kN/m
Opt. 21: [ULS -Potres] 17,18

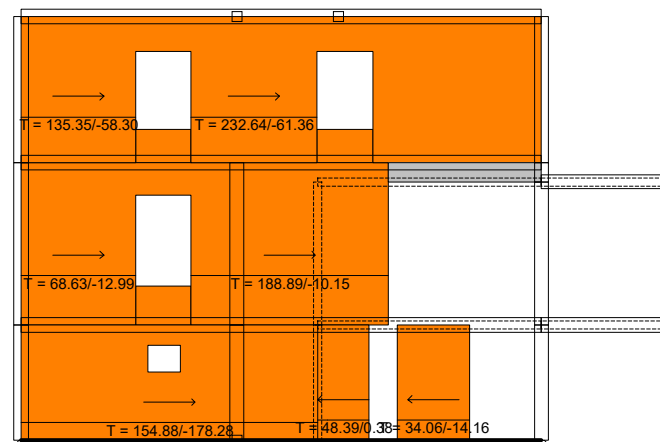
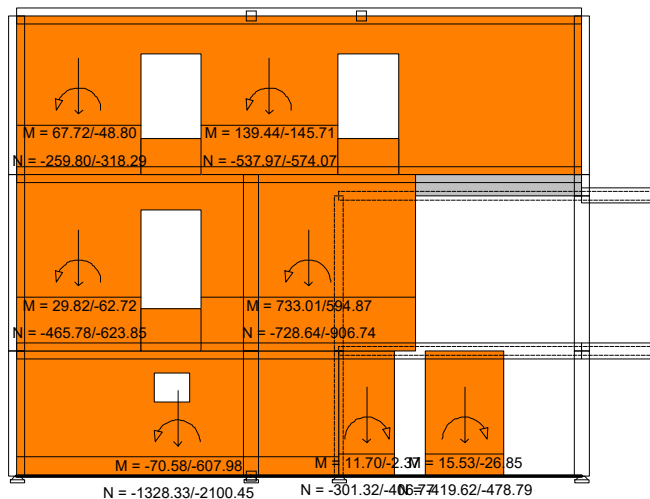

Okvir: H₄
Vektorski presjeci: Nn

Okvir: H₄
Vektorski presjeci: Nns

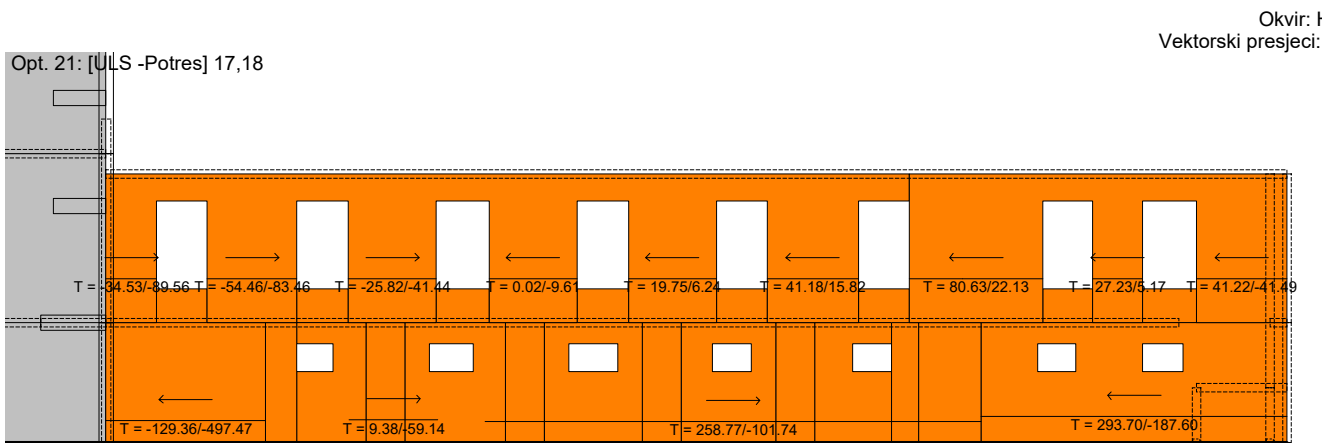
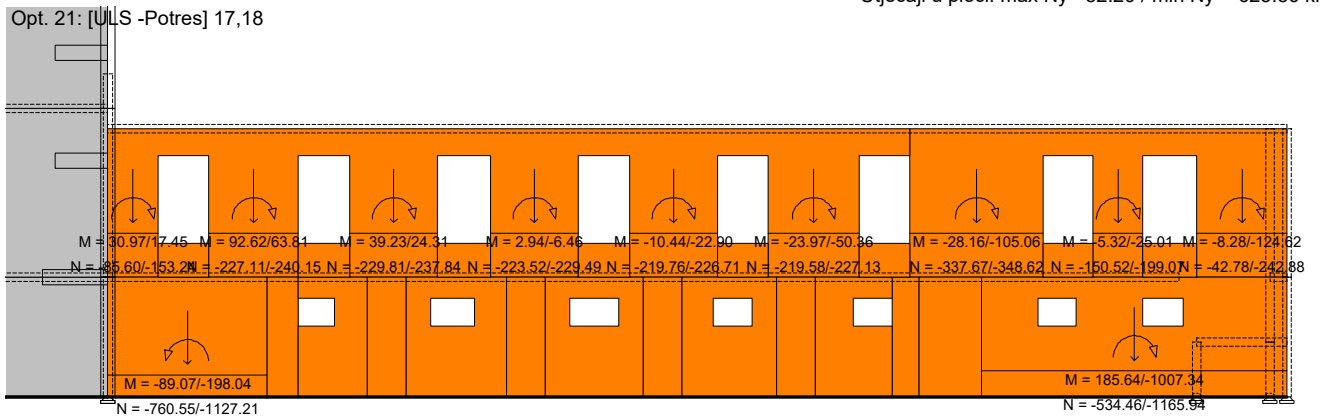
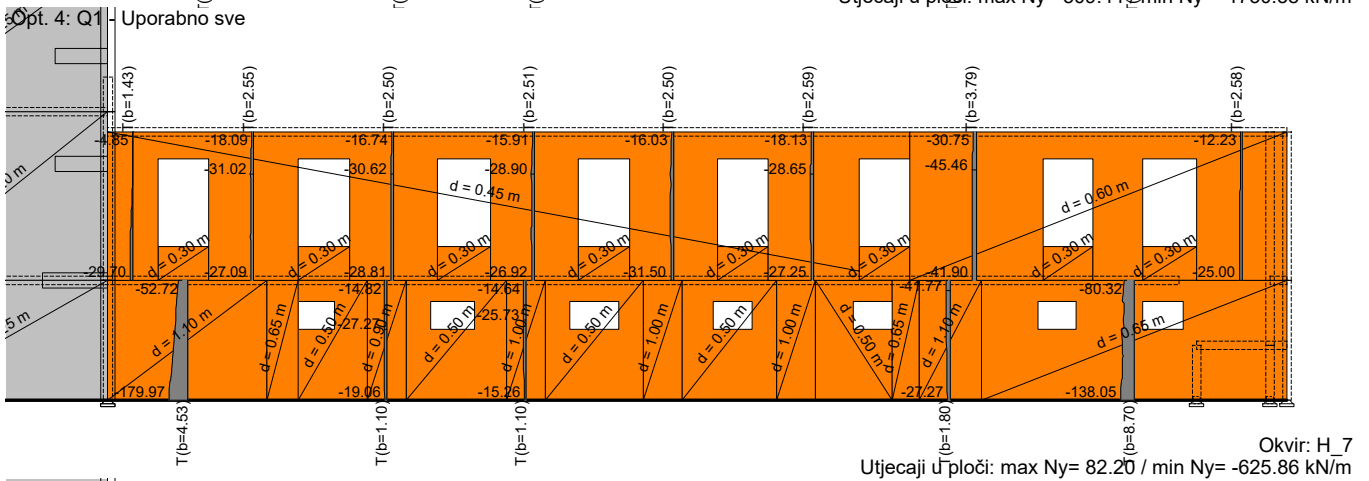
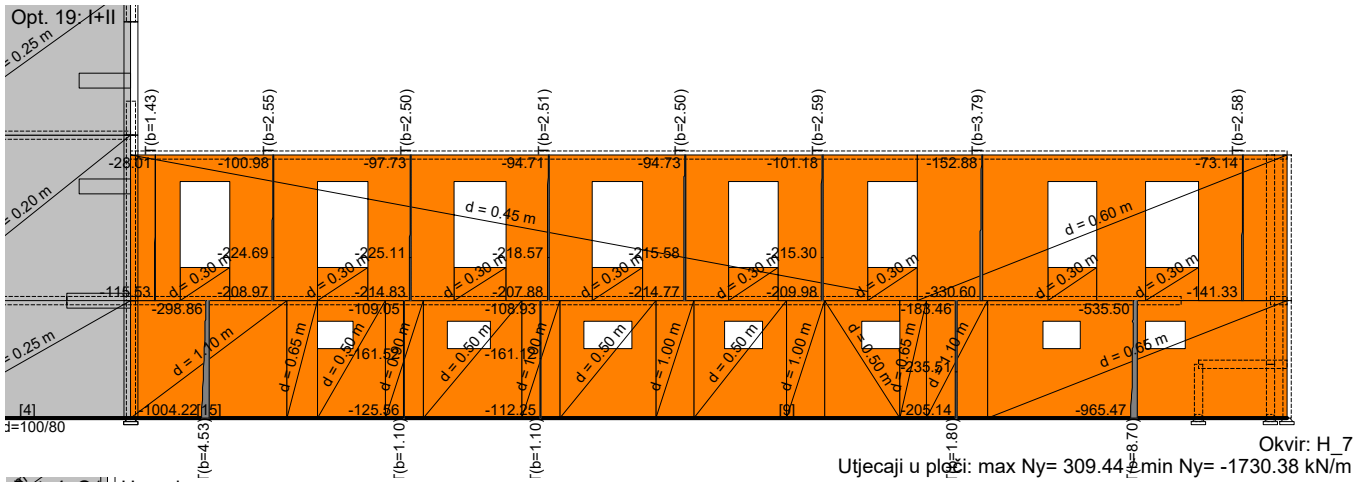



Opt. 19: I+II

Opt. 4: Q1 - Uporabno sve

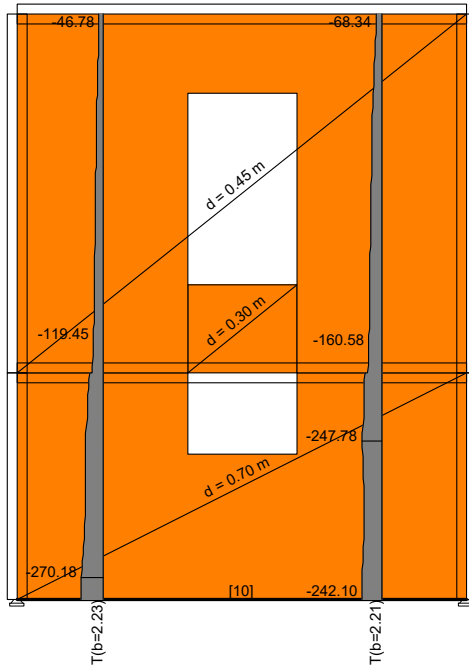

Okvir: H_9

Utjecaji u ploči: max Ny= 18.62 / min Ny= -279.21 kN/m

Opt. 21: [ULS -Potres] 17,18

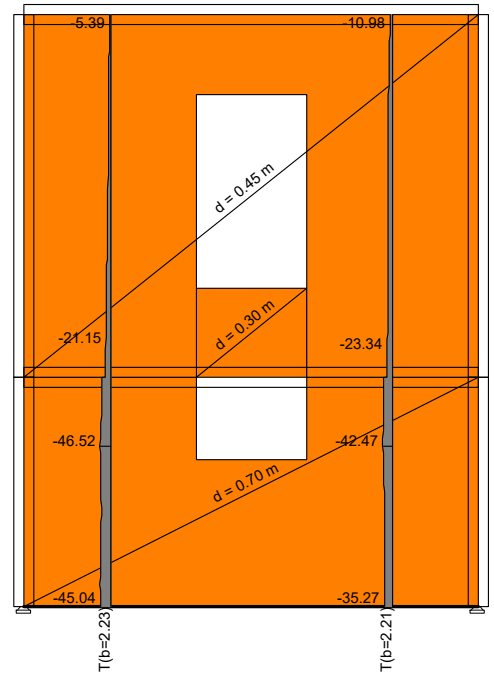

Okvir: H_9

Utjecaji u ploči: max Ny= 18.50 / min Ny= -64.05 kN/m

Opt. 21: [ULS -Potres] 17,18

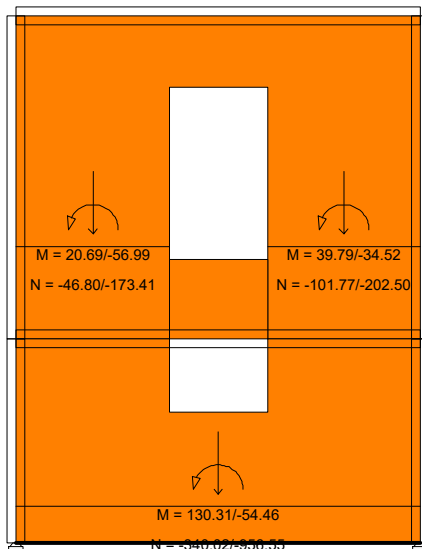

Okvir: H_9

Vektorski presjeci: Nn

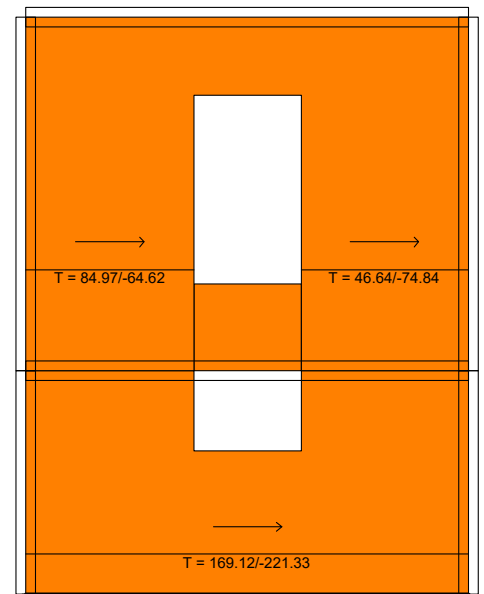

Okvir: H_9

Vektorski presjeci: Nns



Opt. 19: I+II

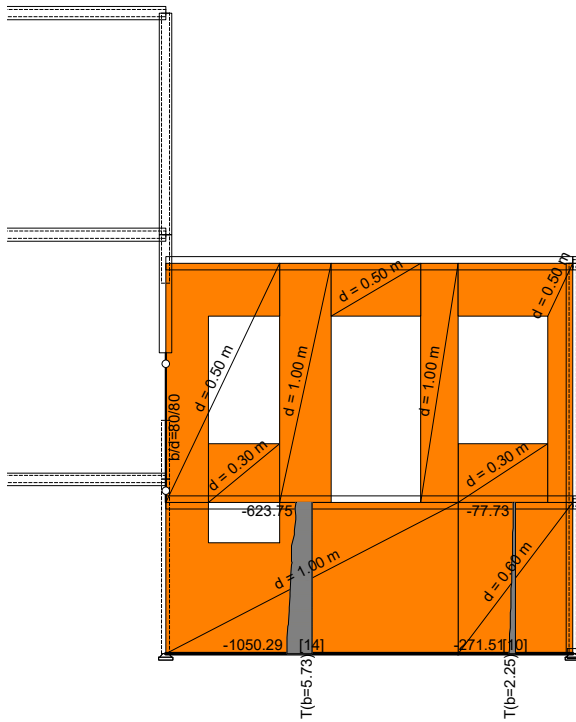

Opt. 4: Q1 - Uporabno sve

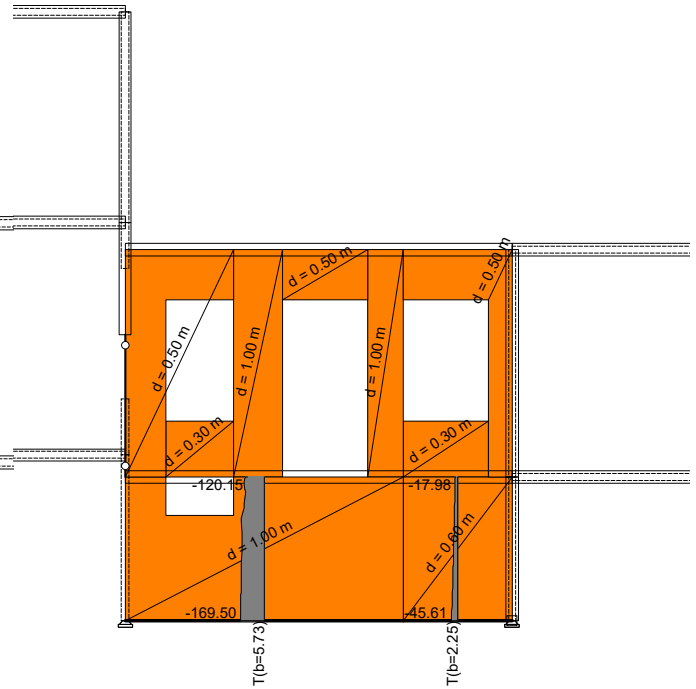

Okvir: H_10
Utjecaji u ploči: max Ny= 40.57 / min Ny= -667.90 kN/m
Opt. 21: [ULS -Potres] 17,18

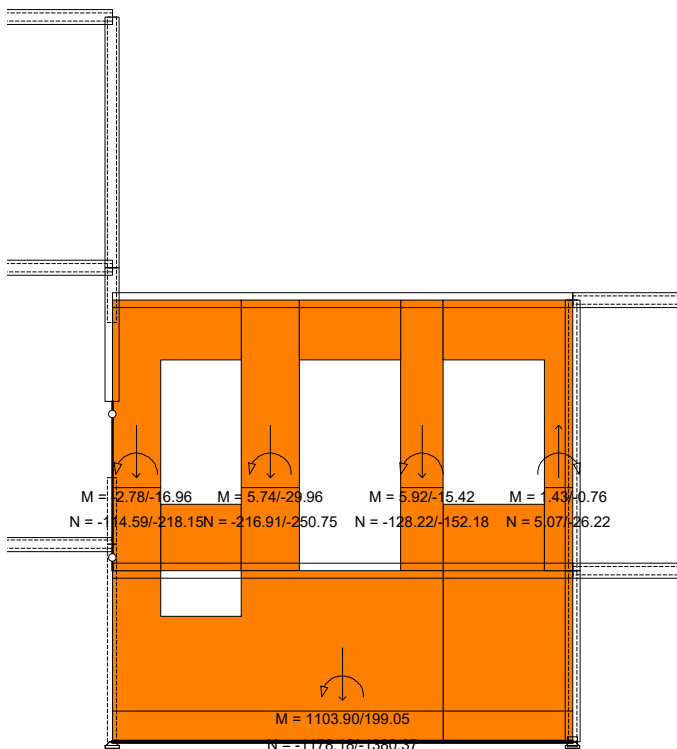

Okvir: H_10
Utjecaji u ploči: max Ny= 22.96 / min Ny= -143.41 kN/m
Opt. 21: [ULS -Potres] 17,18

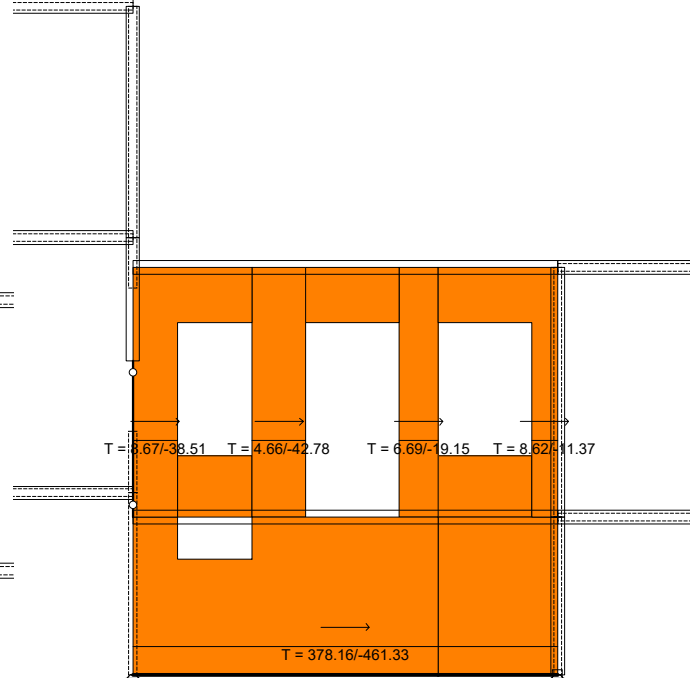



Opt. 19: I+II

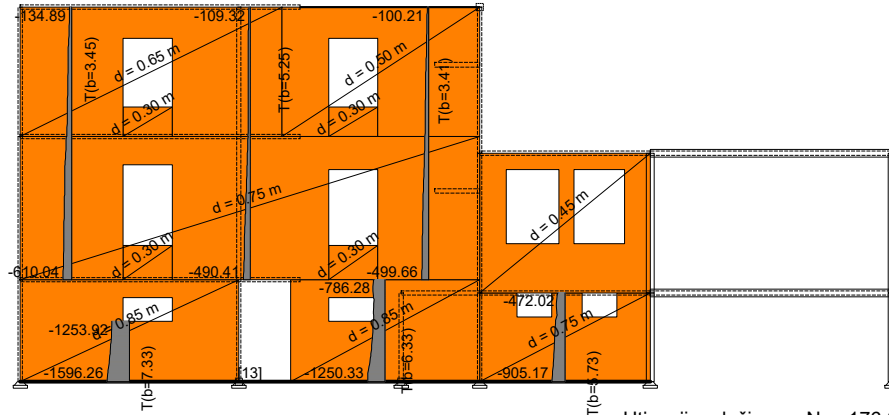

Okvir: H_16
Utjecaji u ploči: max Ny= 176.06 / min Ny= -593.35 kN/m

Opt. 4: Q1 - Uporabno sve

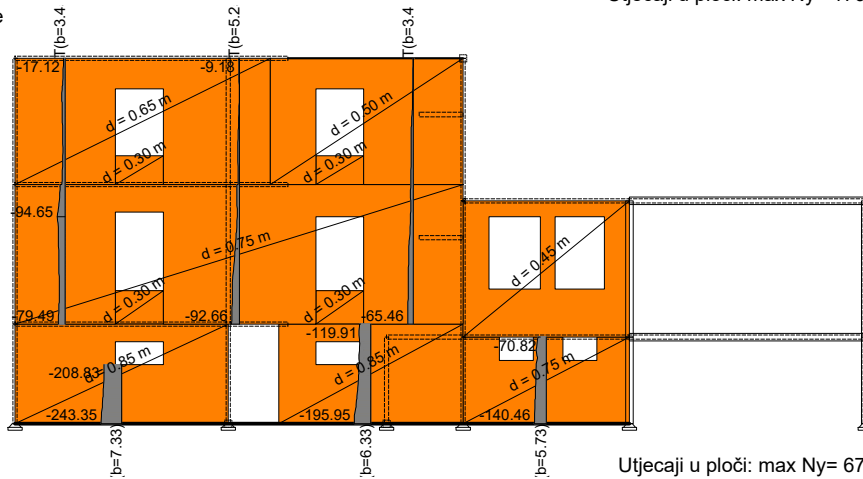

Okvir: H_16
Utjecaji u ploči: max Ny= 67.22 / min Ny= -146.03 kN/m

Opt. 21: [ULS -Potres] 17,18

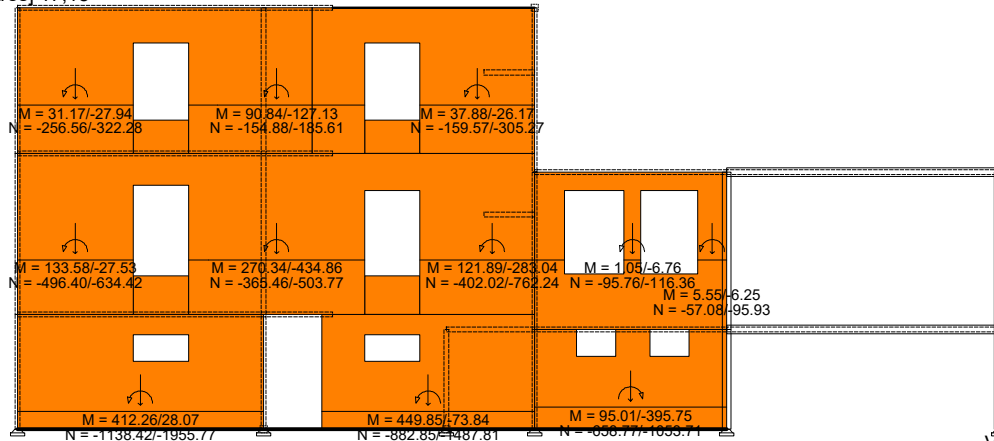

Okvir: H_16
Vektorski presjeci: Nn

Opt. 21: [ULS -Potres] 17,18

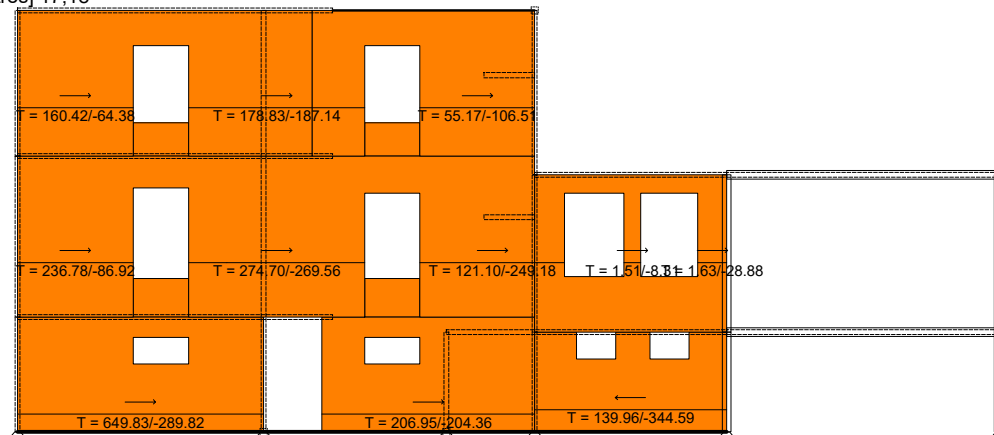

Okvir: H_16
Vektorski presjeci: Nns



Opt. 19: I+II

Opt. 4: Q1 - Uporabno sve

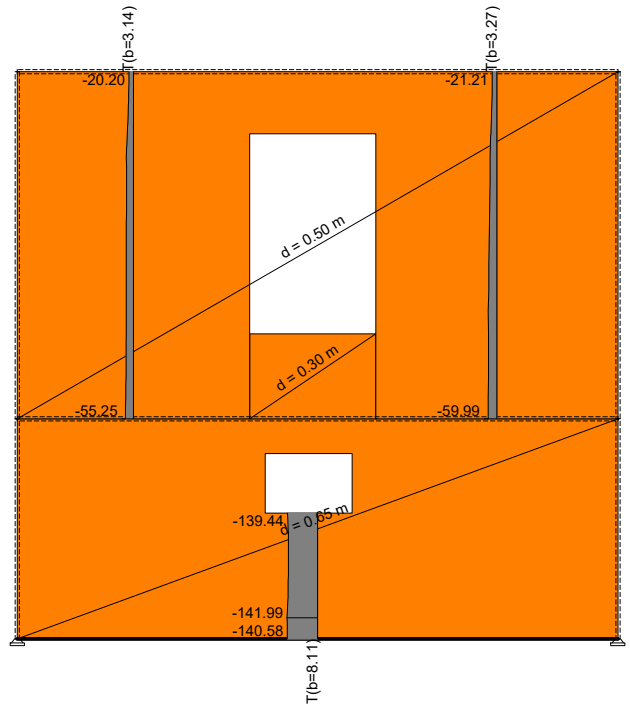
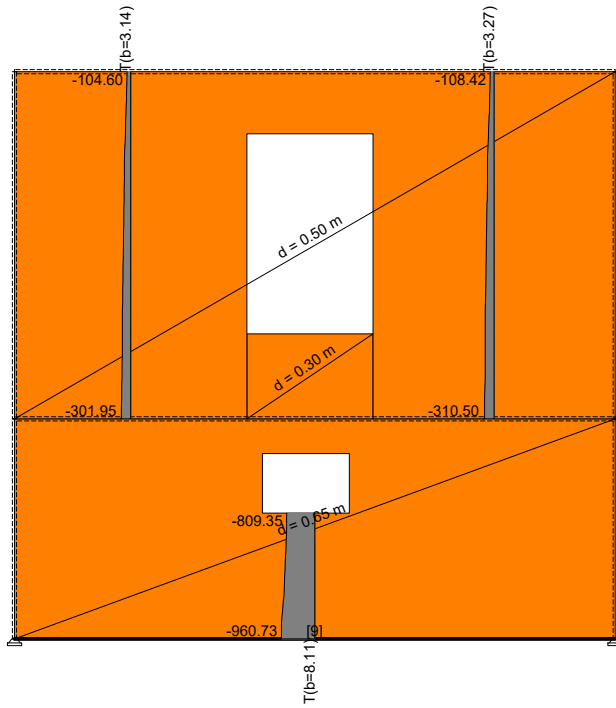

Okvir: H_17
Utjecaji u ploči: max Ny= 22.42 / min Ny= -241.51 kN/m
Opt. 21: [ULS -Potres] 17,18

Okvir: H_17
Utjecaji u ploči: max Ny= 28.26 / min Ny= -49.45 kN/m
Opt. 21: [ULS -Potres] 17,18

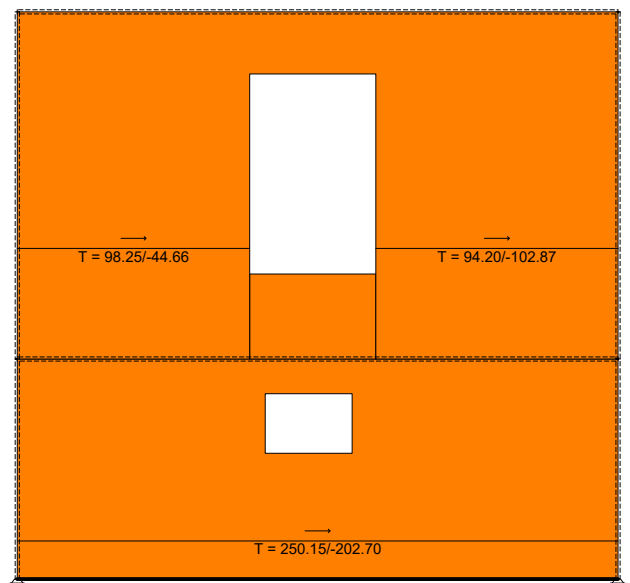
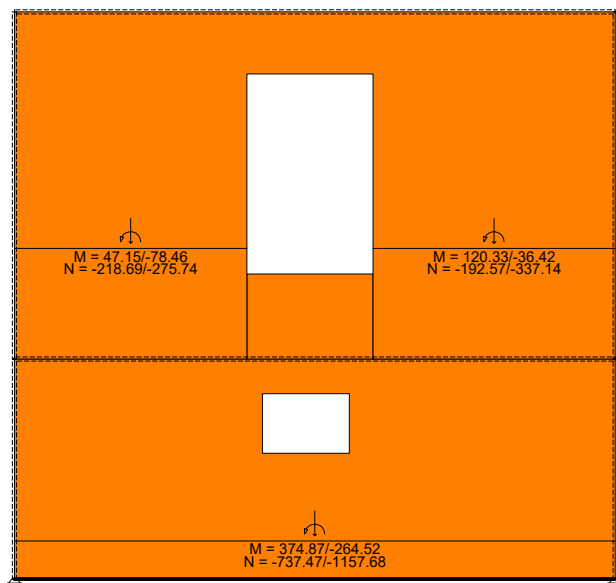

Okvir: H_17
Vektorski presjeci: Nn

Okvir: H_17
Vektorski presjeci: Nns



Opt. 19: I+II

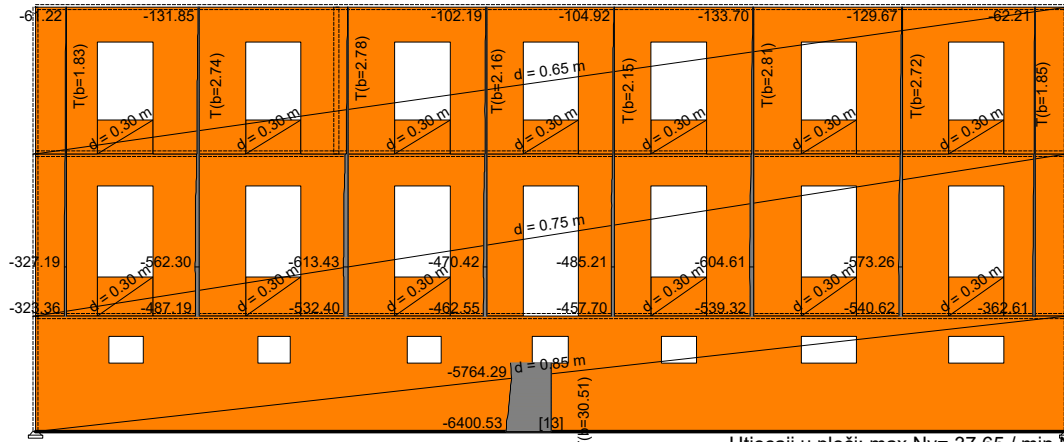

Okvir: V_1

Utjecaji u ploči: max $N_y = 37.65$ / min $N_y = -549.23$ kN/m

Opt. 4: Q1 - Uporabio sve

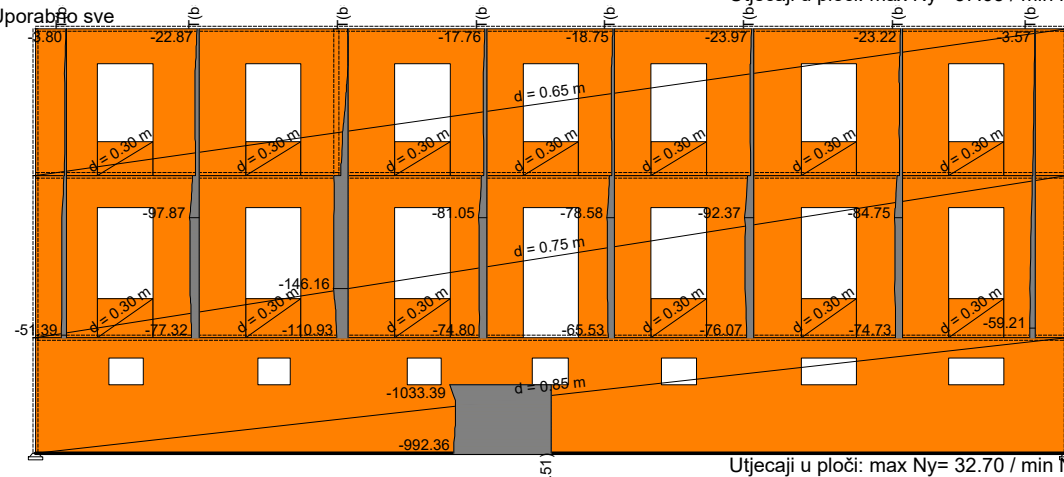

Okvir: V_1

Utjecaji u ploči: max $N_y = 32.70$ / min $N_y = -111.72$ kN/m

Opt. 21: [ULS -Potres] 17,18

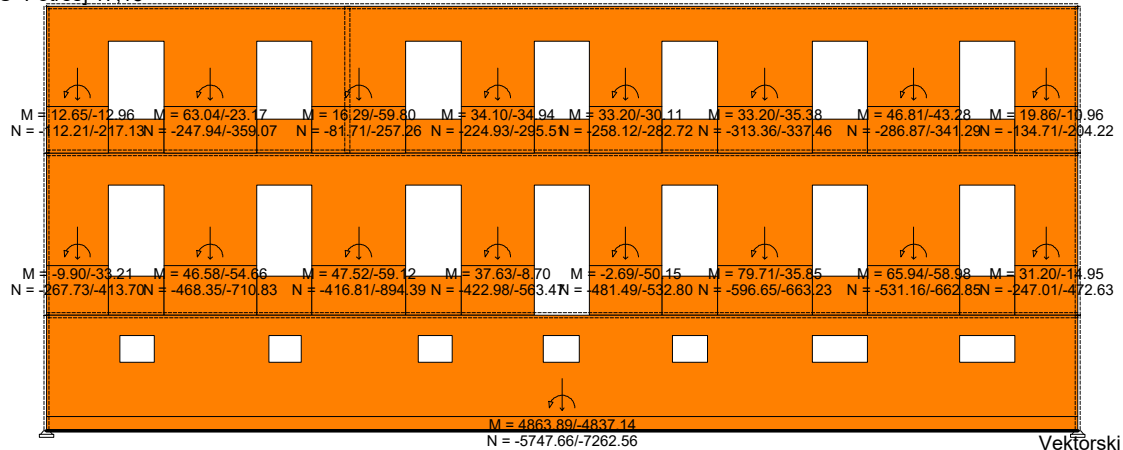

Okvir: V_1

Vektorski presjeci: Nn

Opt. 21: [ULS -Potres] 17,18

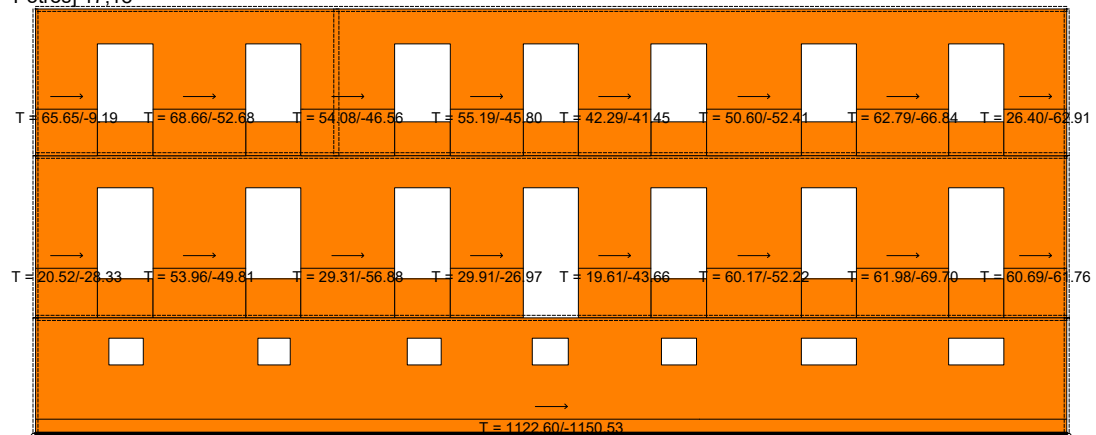

Okvir: V_1

Vektorski presjeci: Nns



Opt. 19: I+II

Opt. 4: Q1 - Uporabno sve

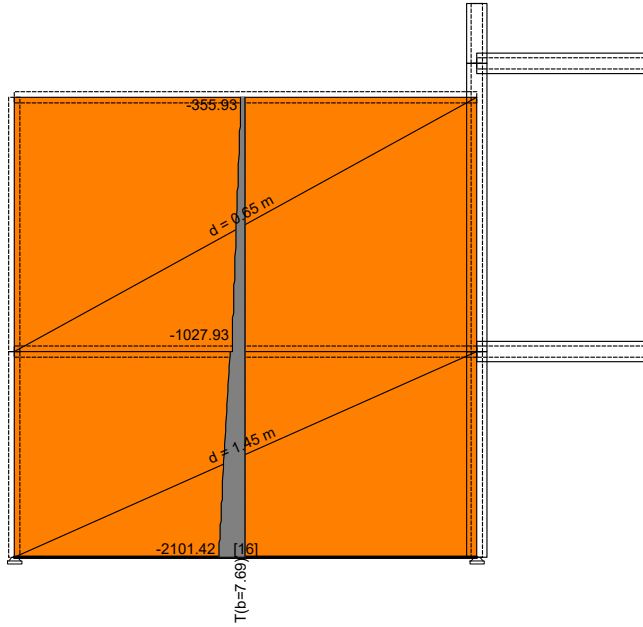

Okvir: V_4
Utjecaji u ploči: max Ny= 92.76 / min Ny= -378.74 kN/m
Opt. 21: [ULS -Potres] 17,18

Okvir: V_4
Utjecaji u ploči: max Ny= 54.68 / min Ny= -72.41 kN/m
Opt. 21: [ULS -Potres] 17,18

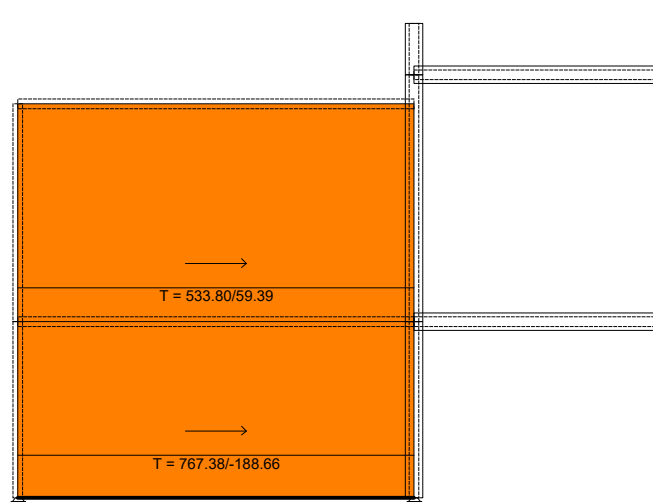
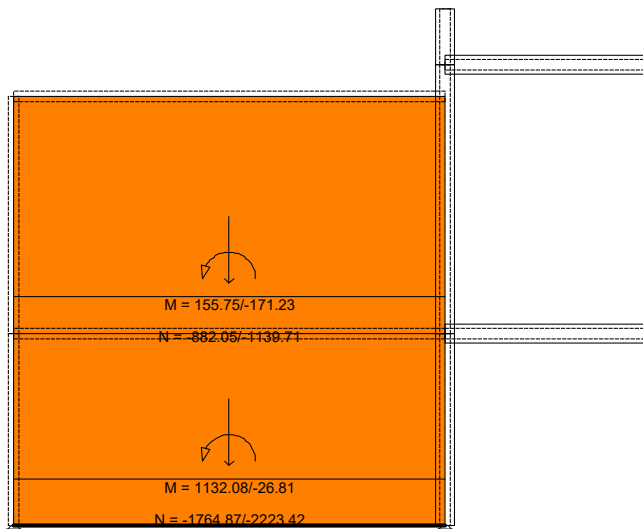

Okvir: V_4
Vektorski presjeci: Nn

Okvir: V_4
Vektorski presjeci: Nns



Opt. 19: I+II

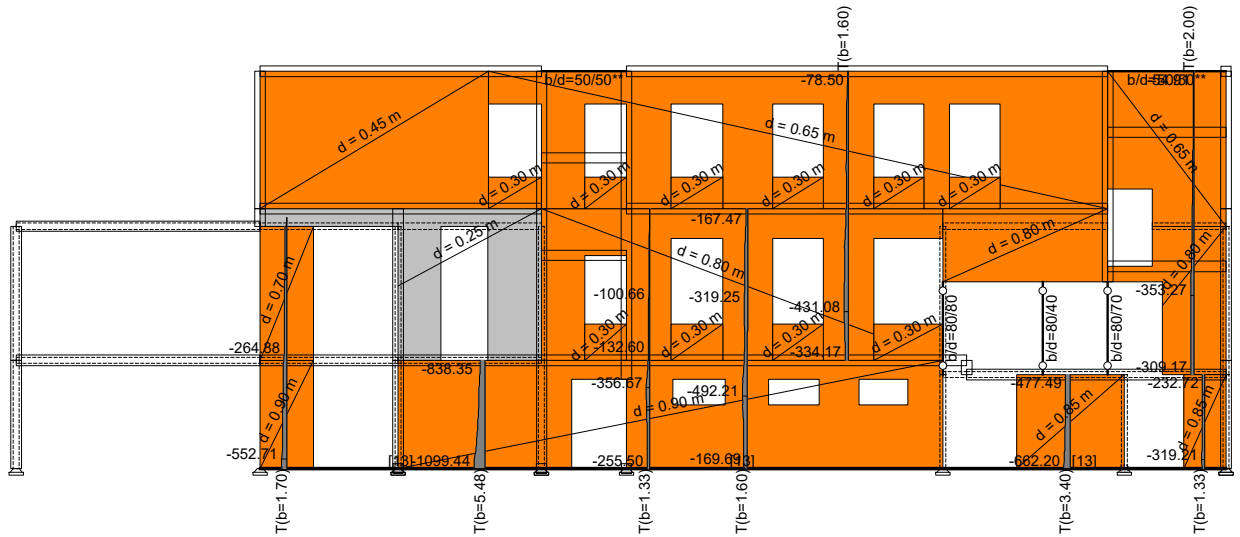

Opt. 4: Q1 - Uporabno sve

Okvir: V_7
Utjecaji u ploči: max Ny= 1210.12 / min Ny= -2177.69 kN/m

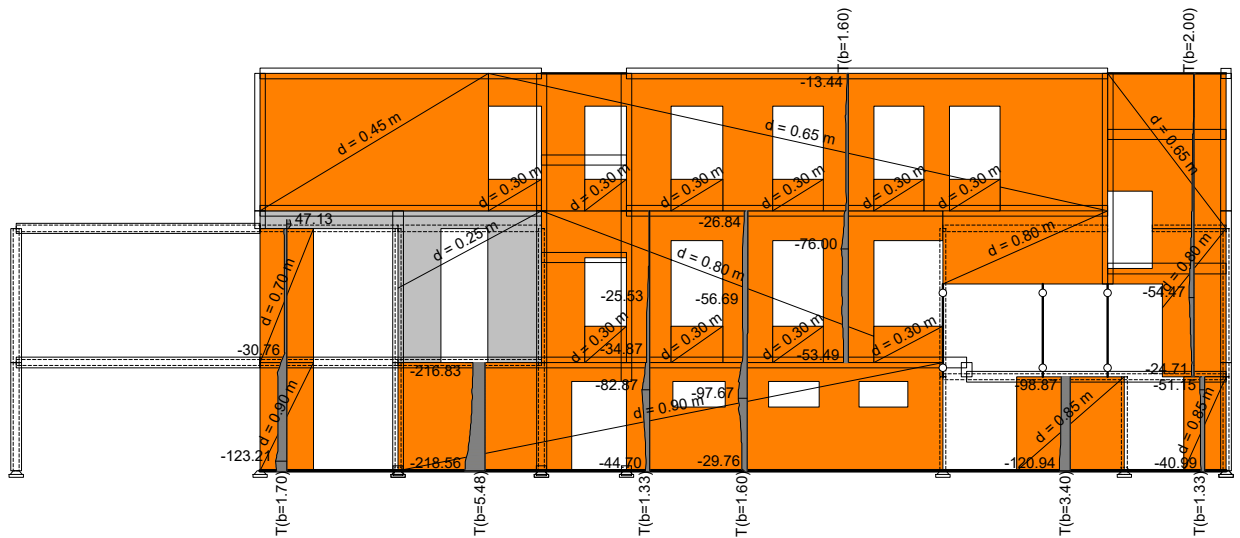

Okvir: V_7
Utjecaji u ploči: max Ny= 773.64 / min Ny= -833.28 kN/m



**RADIONICA
STATIKE**

Ulica Andrije Kačića
Miošića 22, 10000 Zagreb

GRAĐEVINA: **CENTAR ZA KULTURU ZDRAVLJA - REKONSTRUKCIJA
DVORCA JANKOVIĆ U CABUNI, k.č.br. 607/2, k.o. Cabuna**

INVESTITOR: **VIROVITIČKO-PODRAVSKA ŽUPANIJA**

Trg Ljudevita Patačića 1, 33000 Virovitica, OIB: 93362201007

Stranica:
284

Datum:
lipanj 2020.

Opt. 21: [ULS -Potres] 17,18

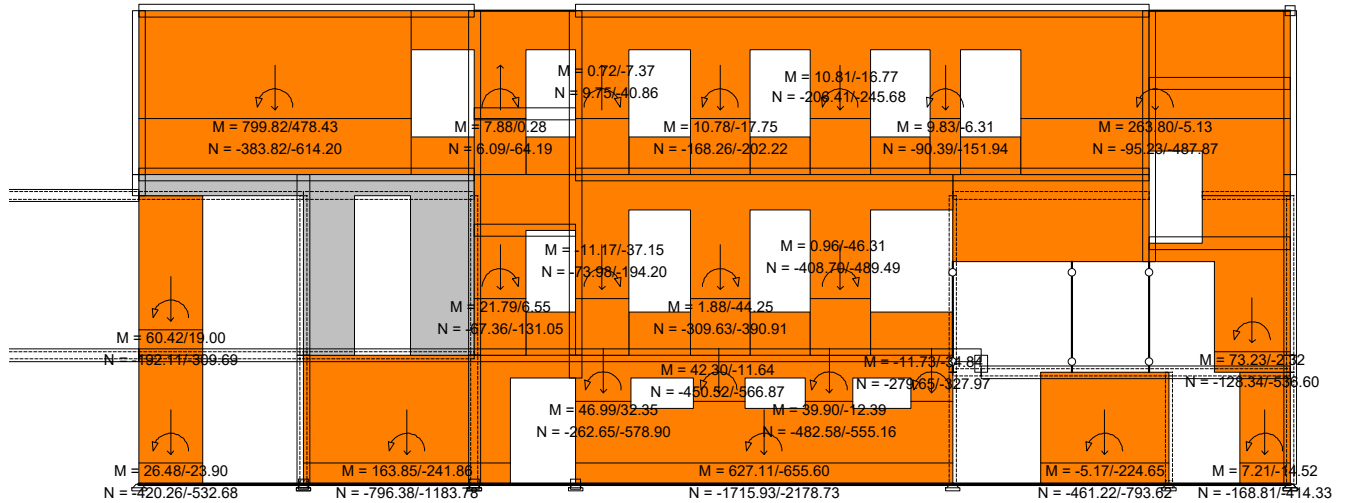

Okvir: V_7
Vektorski presjeci: Nn

Opt. 21: [ULS -Potres] 17,18

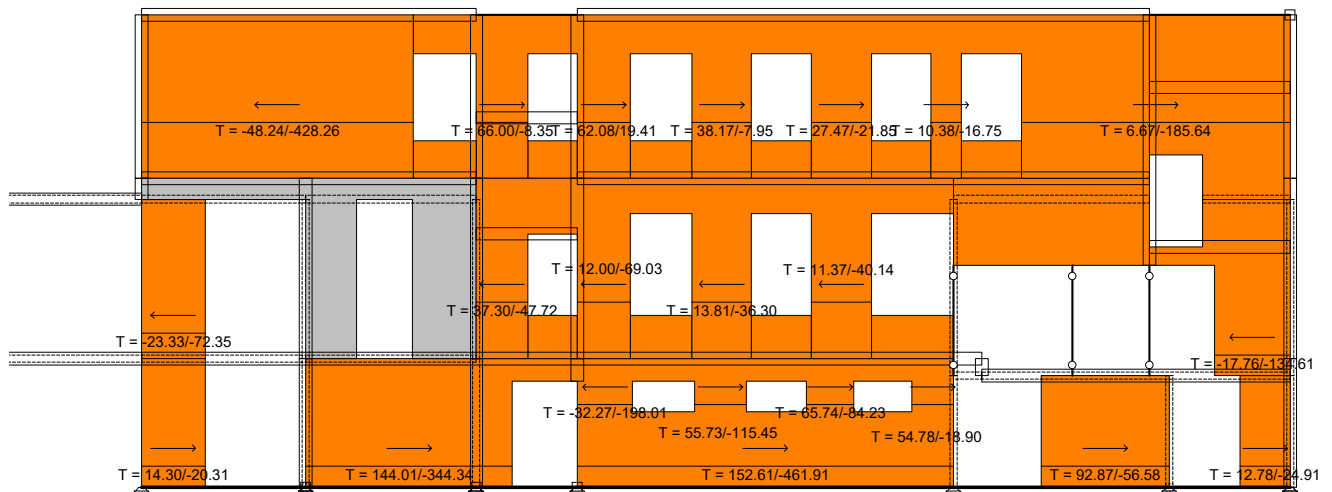

Okvir: V_7
Vektorski presjeci: Nns



Opt. 19: I+II

Opt. 4: Q1 - Uporabno sve

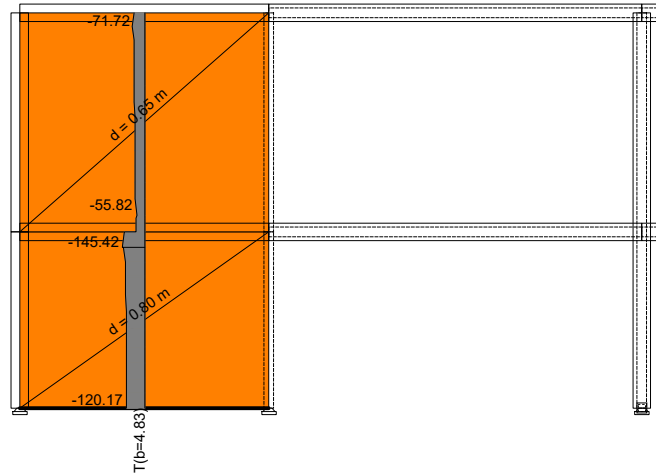
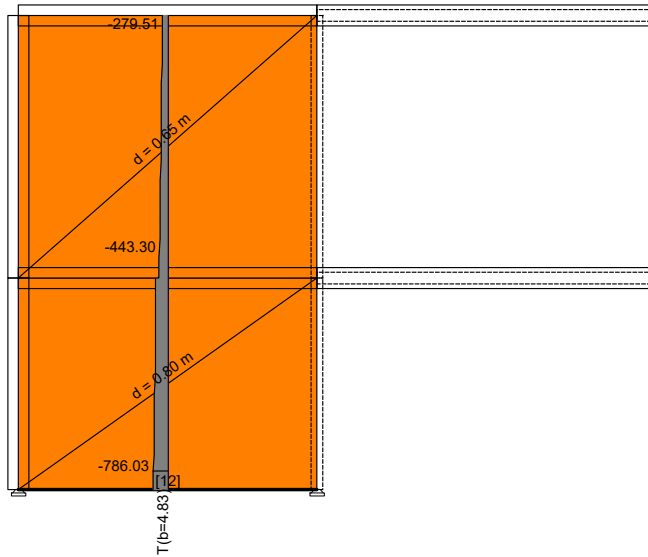

Okvir: V_8
Utjecaji u ploči: max $N_y = 234.95$ / min $N_y = -703.31$ kN/m
Opt. 21: [ULS -Potres] 17,18

Okvir: V_8
Utjecaji u ploči: max $N_y = 164.57$ / min $N_y = -271.28$ kN/m
Opt. 21: [ULS -Potres] 17,18

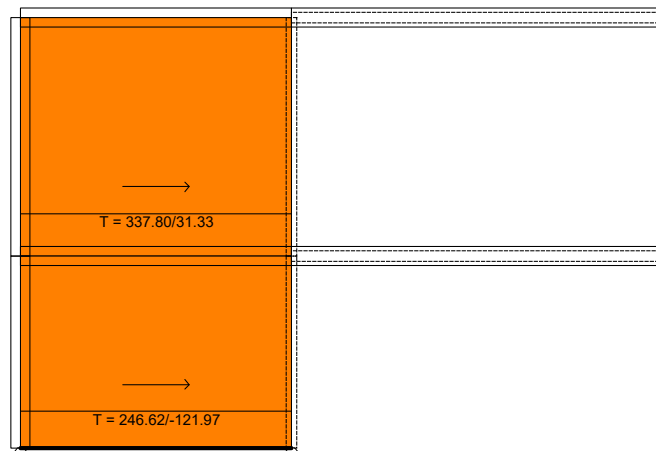
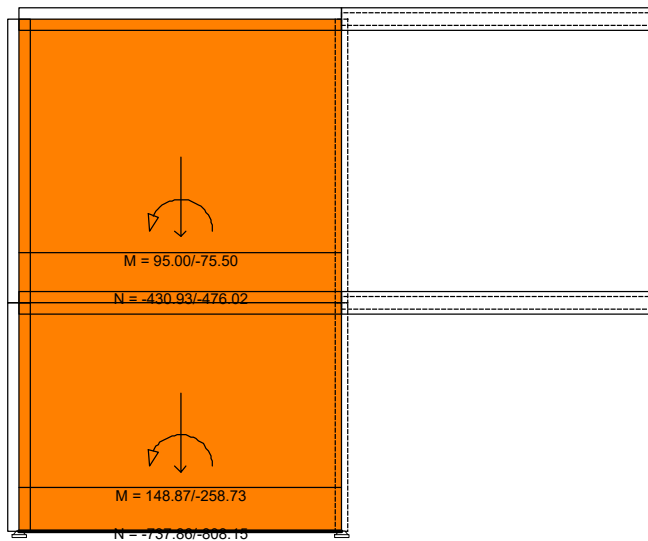



Opt. 19: I+II

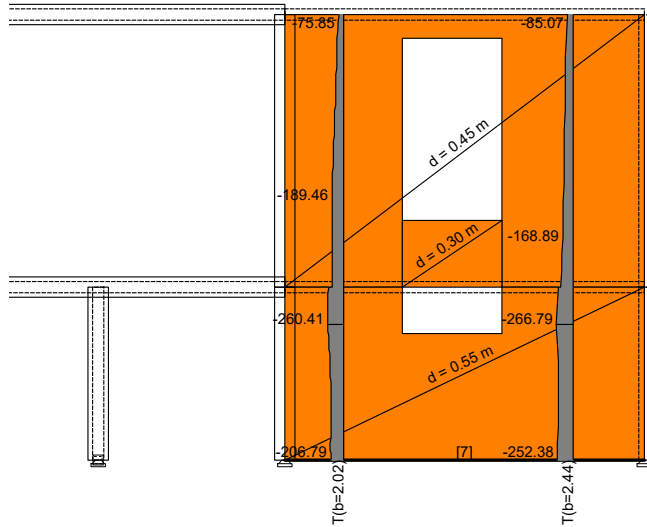

Opt. 4: Q1 - Uporabno sve

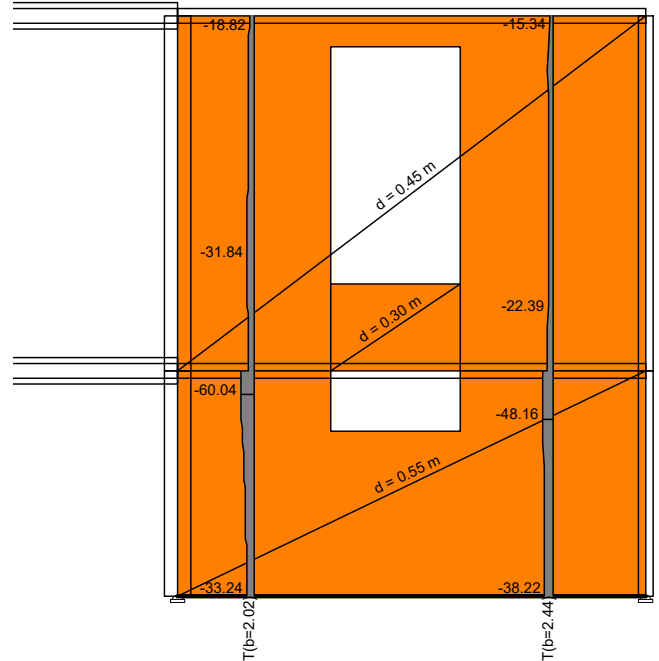

Okvir: V_9
Utjecaji u ploči: max Ny= 18.19 / min Ny= -316.97 kN/m
Opt. 21: [ULS -Potres] 17,18

Okvir: V_9
Utjecaji u ploči: max Ny= 28.17 / min Ny= -76.07 kN/m
Opt. 21: [ULS -Potres] 17,18

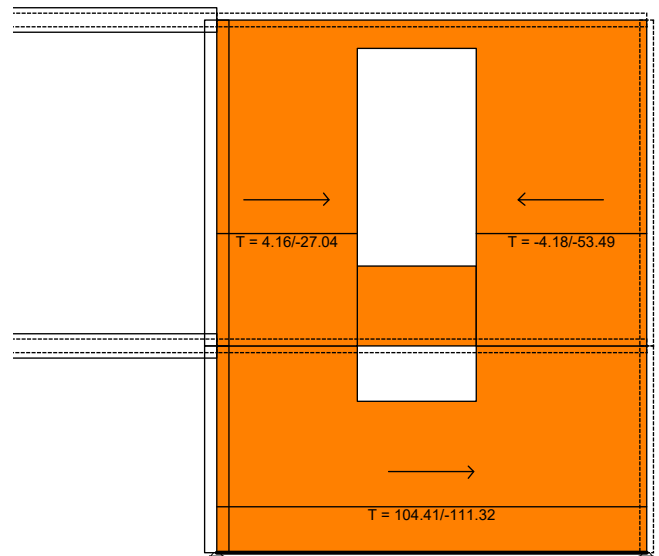
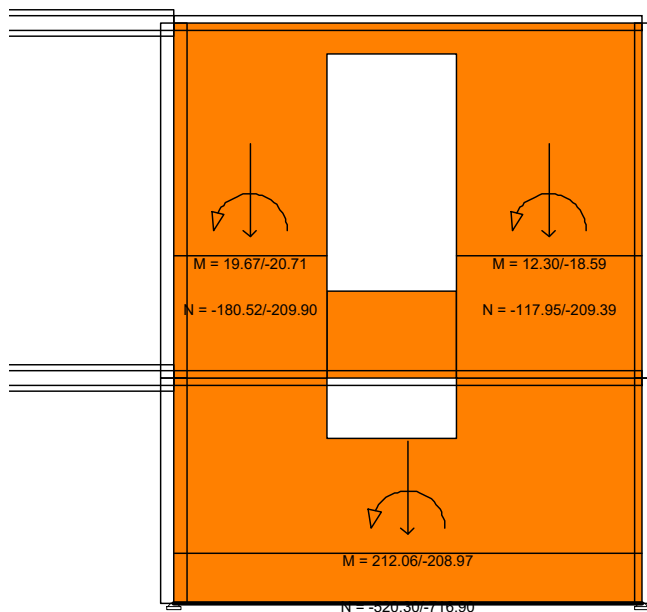

Okvir: V_9
Vektorski presjeci: Nn

Okvir: V_9
Vektorski presjeci: Nns



Opt. 19: I+II

Opt. 4: Q1 - Uporabno sve

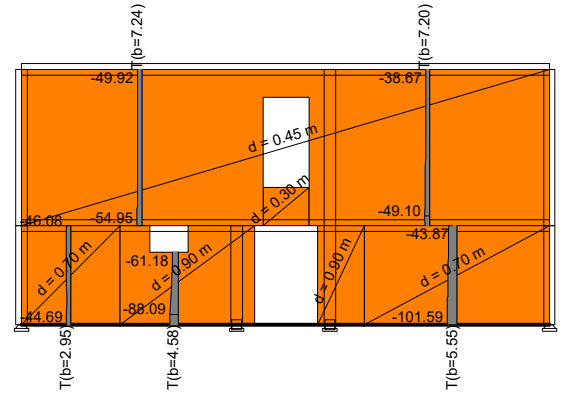
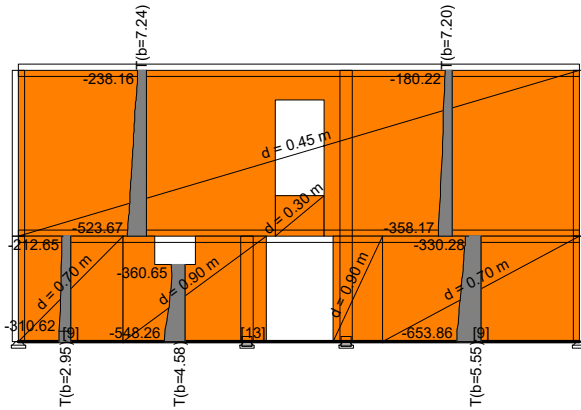

Okvir: V_11
Utjecaji u ploči: max $N_y = 122.83$ / min $N_y = -406.70$ kN/m
Opt. 21: [ULS -Potres] 17,18

Okvir: V_11
Utjecaji u ploči: max $N_y = 25.33$ / min $N_y = -75.04$ kN/m
Opt. 21: [ULS -Potres] 17,18

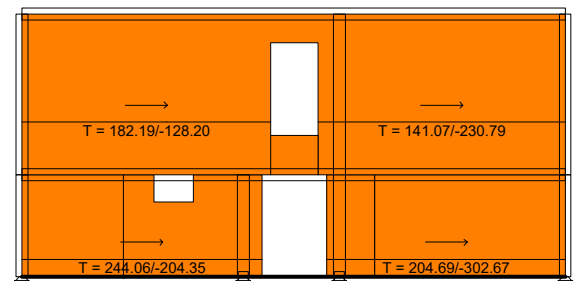
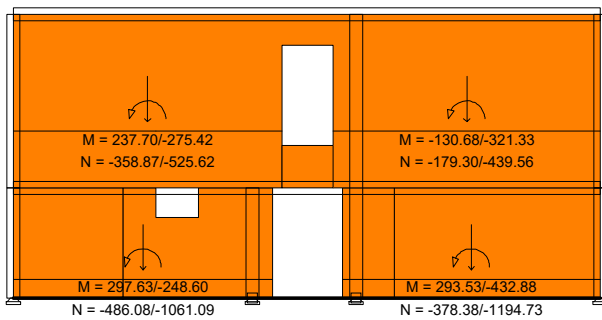



Opt. 19: I+II

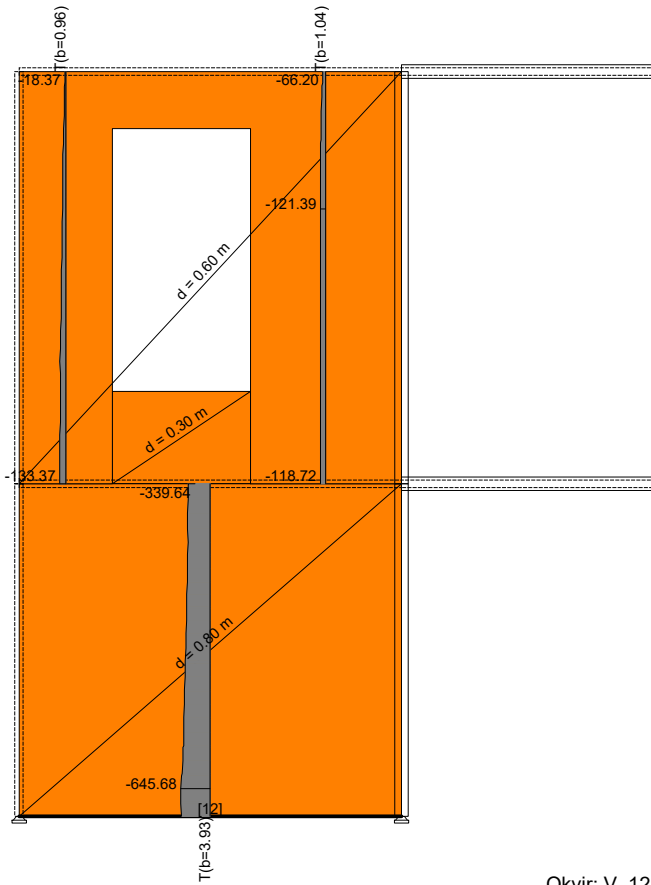

Okvir: V_12
Utjecaji u ploči: max Ny= 43.87 / min Ny= -472.61 kN/m
Opt. 21: [ULS -Potres] 17,18

Opt. 4: Q1 - Uporabno sve

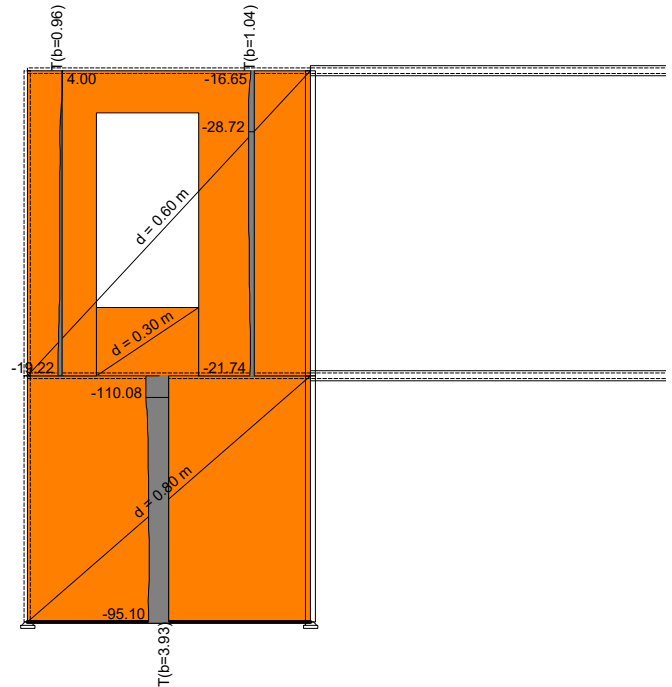

Okvir: V_12
Utjecaji u ploči: max Ny= 68.06 / min Ny= -181.29 kN/m
Opt. 21: [ULS -Potres] 17,18

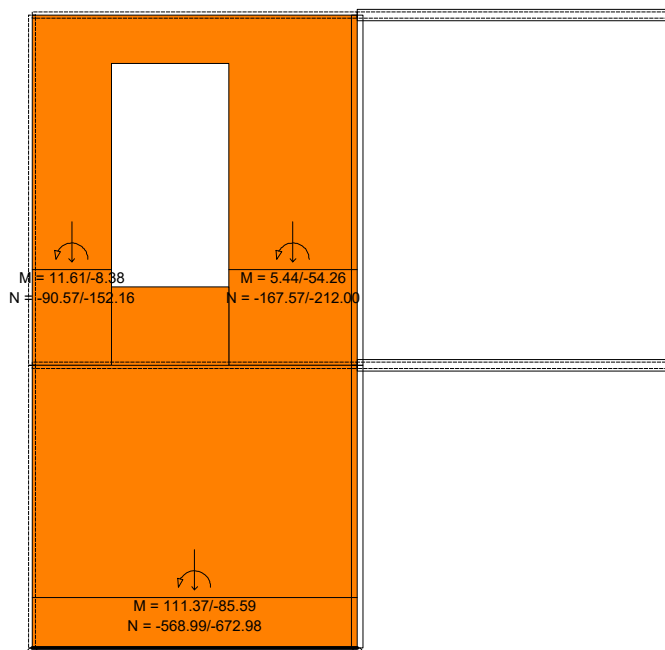

Okvir: V_12
Vektorski presjeci: Nn

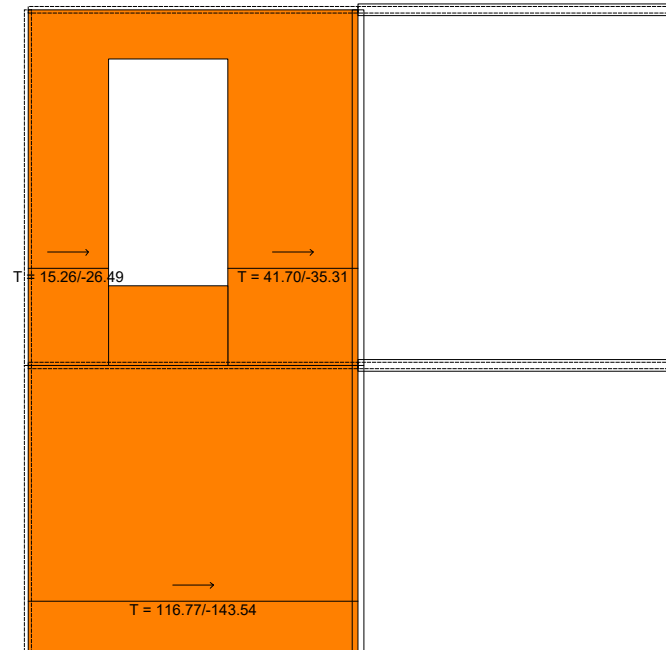

Okvir: V_12
Vektorski presjeci: Nns



Opt. 19: I+II

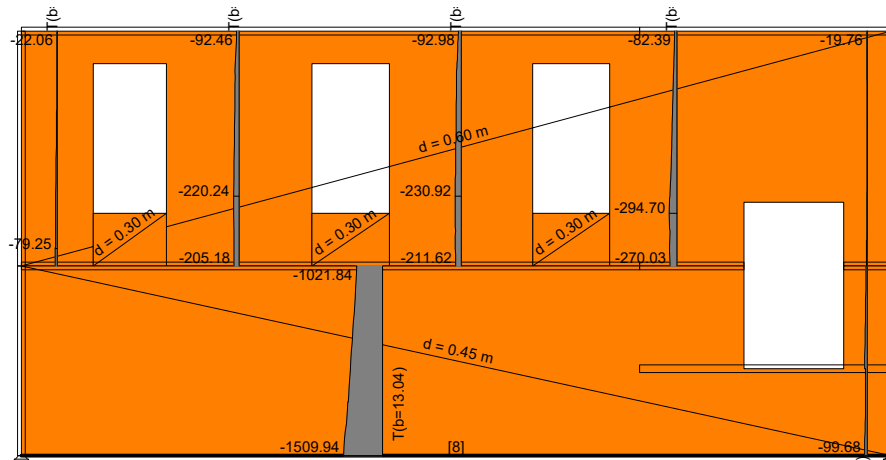

Utjecaji u ploči: max $N_y = 37.03$ / min $N_y = -267.94$ kN/m

Opt. 4: Q1 - Uporabno sve

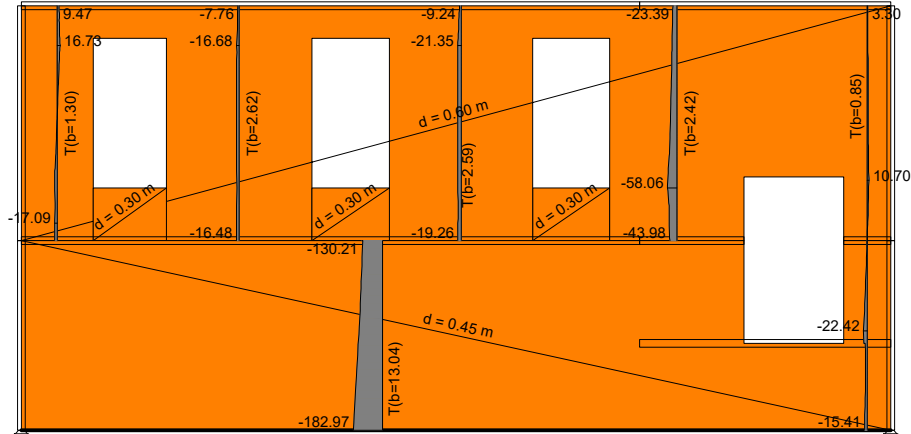

Utjecaji u ploči: max $N_y = 59.28$ / min $N_y = -69.81$ kN/m

Opt. 21: [ULS -Potres] 17,18

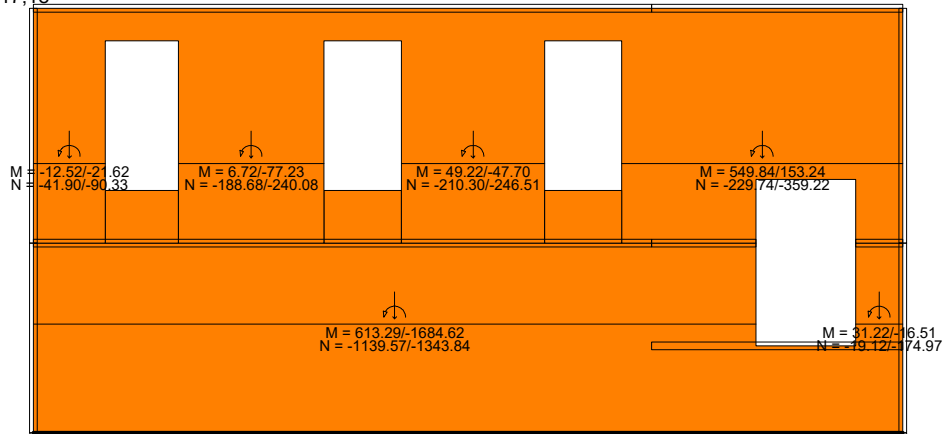

Okvir: V_16
Vektorski presjeci: Nn

Opt. 21: [ULS -Potres] 17,18

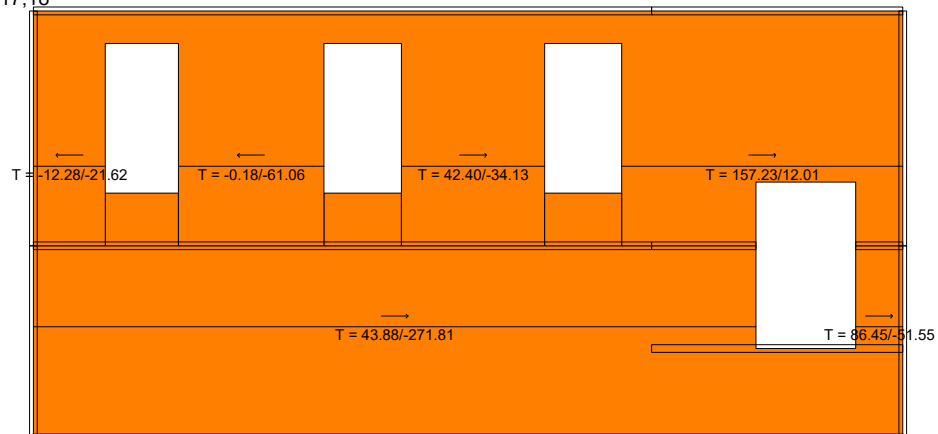

Okvir: V_16
Vektorski presjeci: Nns



KONTROLA NOSIVOSTI NA VERTIKALNO OPTEREĆENJE

Proračunska vertikalna nosivost:

$$N_{Rd} = \Phi \times f_k \times A / \gamma_M$$

X - uzdužni smjer

UVJET NOSIVOSTI

ZID	N_g	N_p	N_{Sd}	N_{Rd}	$N_{Rd} > N_{Sd}$	N_{Sd} / N_{Rd}
H1.1	904.00	113.00	1389.90	3179.08	ZADOVOLJAVA	44%
H1.2	995.00	135.00	1545.75	2941.55	ZADOVOLJAVA	53%
H2.1	1198.00	170.00	1872.30	3047.64	ZADOVOLJAVA	61%
H3.1	3180.00	516.00	5067.00	8531.36	ZADOVOLJAVA	59%
H4.1	1765.00	301.00	2834.25	4242.68	ZADOVOLJAVA	67%
H4.2	372.00	65.00	599.70	1071.13	ZADOVOLJAVA	56%
H4.3	473.00	86.00	767.55	1535.28	ZADOVOLJAVA	50%
H7.1	1004.00	180.00	1625.40	3106.66	ZADOVOLJAVA	52%
H9.1	517.00	80.00	817.95	1663.37	ZADOVOLJAVA	49%
H10.1	1050.00	170.00	1672.50	3115.89	ZADOVOLJAVA	54%
H16.1	1596.00	243.00	2519.10	3368.30	ZADOVOLJAVA	75%
H16.2	1250.00	195.00	1980.00	2908.77	ZADOVOLJAVA	68%
H16.3	905.00	140.00	1431.75	2309.32	ZADOVOLJAVA	62%
H17.1	960.00	141.00	1507.50	2807.06	ZADOVOLJAVA	54%

Y - poprečni smjer

UVJET NOSIVOSTI

ZID	N_g	N_p	N_{Sd}	N_{Rd}	$N_{Rd} > N_{Sd}$	N_{Sd} / N_{Rd}	ZID
V1.1	6400.00	992.00	10128.00	13159.34	ZADOVOLJAVA	77%	V1.1
V4.1	2101.00	322.00	3319.35	6111.77	ZADOVOLJAVA	54%	V4.1
V7.1	552.00	123.00	929.70	829.03	NE ZADOVOLJAVA	112%	V7.1
V7.2	1099.00	218.00	1810.65	2672.40	ZADOVOLJAVA	68%	V7.2
V7.3	1990.00	335.00	3189.00	4871.76	ZADOVOLJAVA	65%	V7.3
V7.3.1	356.00	82.00	603.60	829.03	ZADOVOLJAVA	73%	V7.3.1
V7.3.2	169.00	97.00	373.65	609.58	ZADOVOLJAVA	61%	V7.3.2
V7.4	662.00	120.00	1073.70	1562.37	ZADOVOLJAVA	69%	V7.4
V7.5	319.00	41.00	492.15	611.16	ZADOVOLJAVA	81%	V7.5
V8.1	786.00	120.00	1241.10	2083.24	ZADOVOLJAVA	60%	V8.1
V9.1	526.00	71.00	816.60	1287.20	ZADOVOLJAVA	63%	V9.1
V11.1	858.00	132.00	1356.30	2820.99	ZADOVOLJAVA	48%	V11.1
V11.1	653.00	101.00	1033.05	2079.21	ZADOVOLJAVA	50%	V11.1
V12.1	645.00	95.00	1013.25	2781.96	ZADOVOLJAVA	36%	V12.1
V16.1	1510.00	183.00	2313.00	3000.08	ZADOVOLJAVA	77%	V16.1

Zaključak: Zidani stup/zid ne prolazi na tlačnu silu. Treba ga oviti betonom debljine t=15 cm.



KONTROLA NOSIVOSTI NA POPREČNE SILE

Proračunska nosivost na poprečnu silu za neamirano zide:

$$V_{RD} = f_{vk} \times d \times L_c / \gamma_M$$

Kada nema serklaža

$$L_c = 3 \times (L/2 - M_{Ed}/N_{Ed}) / \leq L$$

X - uzdužni smjer

UVJET NOSIVOSTI

ZID	M_{Sd}	V_{SD}	L_C	$L_C < L$	V_{RD}	VRD > VSD	V_{Sd}/V_{Rd}
H1.1	191.00	180.00	599.44	400.0	470.80	ZADOVOLJAVA	38%
H1.2	190.00	283.00	1022.50	682.0	471.80	ZADOVOLJAVA	60%
H2.1	696.00	280.00	1438.47	960.0	527.60	ZADOVOLJAVA	53%
H3.1	1143.00	413.00	2966.07	1978.0	1427.20	ZADOVOLJAVA	29%
H4.1	607.00	178.00	1304.12	870.0	744.50	ZADOVOLJAVA	24%
H4.2	11.00	48.00	224.92	150.0	171.90	ZADOVOLJAVA	28%
H4.3	27.00	35.00	322.36	215.0	234.35	ZADOVOLJAVA	15%
H7.1	198.00	497.00	776.50	518.0	485.70	NE ZADOVOLJAVA	102%
H9.1	130.00	221.00	665.35	444.0	258.80	ZADOVOLJAVA	85%
H10.1	1103.00	461.00	856.79	573.0	496.50	ZADOVOLJAVA	93%
H16.1	412.00	650.00	1098.83	733.0	630.73	NE ZADOVOLJAVA	103%
H16.2	450.00	207.00	948.57	633.0	519.03	ZADOVOLJAVA	40%
H16.3	395.00	345.00	858.37	573.0	395.88	ZADOVOLJAVA	87%
H17.1	375.00	250.00	1215.48	811.0	455.58	ZADOVOLJAVA	55%

Y - poprečni smjer

ZID	M_{Sd}	V_{SD}	L_C	$L_C < L$	V_{RD}	VRD > VSD	V_{Sd}/V_{Rd}
V1.1	4863.00	1122.00	4574.53	3051.0	2500.40	ZADOVOLJAVA	45%
V4.1	1132.00	767.00	1152.10	769.0	977.73	ZADOVOLJAVA	78%
V7.1	26.00	20.00	254.88	170.0	186.90	ZADOVOLJAVA	11%
V7.2	241.00	344.00	821.45	548.0	466.40	ZADOVOLJAVA	74%
V7.3	655.00	461.00	1497.65	999.0	847.55	ZADOVOLJAVA	54%
V7.3.1	46.00	198.00	254.68	170.0	147.70	NE ZADOVOLJAVA	134%
V7.3.2	42.00	116.00	187.03	125.0	90.05	NE ZADOVOLJAVA	129%
V7.4	224.00	93.00	509.14	340.0	276.90	ZADOVOLJAVA	34%
V7.5	14.00	25.00	199.38	133.0	120.33	ZADOVOLJAVA	21%
V8.1	259.00	246.00	723.64	483.0	350.40	ZADOVOLJAVA	70%
V9.1	212.00	111.00	667.93	446.0	227.85	ZADOVOLJAVA	49%
V11.1	297.00	244.00	1128.60	753.0	435.15	ZADOVOLJAVA	56%
V11.1	432.00	303.00	830.78	555.0	324.85	ZADOVOLJAVA	93%
V12.1	112.00	143.00	967.05	645.0	387.00	ZADOVOLJAVA	37%
V16.1	1685.00	271.00	1953.01	1304.0	595.40	ZADOVOLJAVA	46%

Zaključak: Prekoračenje sile u Zidu H7.1 se zanemaruje. Zid H16.1 treba izvesti Dodatni AB zid debljine $t=15$ cm. Zid V7 Ovit FRP-om područja oko otvora budući da zid globalno prolazi.

Uz izvedbu navedenih napomena građevina ima dovoljnu seizmičku otpornost. Položaj dodatnih zidova vidi na planu pozicija.



ULAZNI PODACI PRIZEMLJE I KAT

X - uzdužni smjer

ZID	d	L	h	$A_i = d * L$	ρn	h_f	Φ
H1.1	60	170	420	10200.0	1	420	0.796
H1.2	60	222	420	13320.0	1	420	0.796
H2.1	50	295	420	14750.0	1	420	0.772
H2.2	50	139	420	6950.0	1	420	0.772
H2.3	50	268	420	13400.0	1	420	0.772
H3.2	65	150	420	9750.0	1	420	0.804
H3.3	65	240	420	15600.0	1	420	0.804
H4.1	80	585	480	46800.0	1	480	0.810
H7.1	45	177	420	7965.0	1	420	0.754
H7.2	45	255	420	11475.0	1	420	0.754
H9.1	45	247	480	11115.0	1	480	0.725
H9.2	45	221	480	9945.0	1	480	0.725
H16.1	75	345	480	25875.0	1	480	0.805
H16.2	75	525	480	39375.0	1	480	0.805
H16.3	65	400	480	26000.0	1	480	0.790
H16.4	65	345	480	22425.0	1	480	0.790
H16.5	60	525	180	31500.0	1	180	0.840
H17.1	50	314	480	15700.0	1	480	0.749
H17.1	50	327	480	16350.0	1	480	0.749

Kat

Kat

Y - poprečni smjer

ZID	d	L	h	$A_i = d * L$	ρn	h_f	Φ
V1.1	75	272	480	20400.0	1	480	0.805
V1.2	75	185	480	13875.0	1	480	0.805
V4.1	65	840	480	54600.0	1	480	0.790
V7.1	70	170	480	11900.0	1	480	0.798
V7.2	80	200	480	16000.0	1	480	0.810
V8.1	65	549	480	35685.0	1	480	0.790
V9.1	45	202	480	9090.0	1	480	0.725
V9.2	45	244	480	10980.0	1	480	0.725
V11.1	45	724	480	32580.0	1	480	0.725
V11.2	45	720	480	32400.0	1	480	0.725
V12.1	60	113	420	6780.0	1	420	0.796
V12.2	60	190	420	11400.0	1	420	0.796
V16.1	60	262	420	15720.0	1	420	0.796
V16.2	60	360	420	21600.0	1	420	0.796

Prikaz unutarnjih sila za dimenzioniranje vidi kod dimenzioniranja podruma.



KONTROLA NOSIVOSTI NA VERTIKALNO OPTEREĆENJE

Proračunska vertikalna nosivost:

$$N_{Rd} = \Phi \times f_k \times A / \gamma_M$$

X - uzdužni smjer

UVJET NOSIVOSTI

ZID	Ng	Np	N _{Sd}	N _{Rd}	N _{Rd} > N _{Sd}	N _{Sd} /N _{Rd}
H1.1	127.00	16.00	195.45	527.38	ZADOVOLJAVA	37%
H1.2	336.00	63.00	548.10	688.70	ZADOVOLJAVA	80%
H2.1	259.00	39.00	408.15	739.91	ZADOVOLJAVA	55%
H2.2	230.00	40.00	370.50	348.64	NE ZADOVOLJAVA	106%
H2.3	151.00	28.00	245.85	672.19	ZADOVOLJAVA	37%
H3.2	194.00	47.00	332.40	509.16	ZADOVOLJAVA	65%
H3.3	330.00	69.00	549.00	814.66	ZADOVOLJAVA	67%
H4.1	96.00	21.00	161.10	2463.20	ZADOVOLJAVA	7%
H7.1	115.00	29.00	198.75	390.13	ZADOVOLJAVA	51%
H7.2	208.00	27.00	321.30	562.06	ZADOVOLJAVA	57%
H9.1	119.00	21.00	192.15	523.25	ZADOVOLJAVA	37%
H9.2	160.00	23.00	250.50	468.17	ZADOVOLJAVA	54%
H16.1	610.00	79.00	942.00	1352.70	ZADOVOLJAVA	70%
H16.2	490.00	92.00	799.50	2058.46	ZADOVOLJAVA	39%
H16.3	500.00	65.00	772.50	1334.02	ZADOVOLJAVA	58%
H16.4	134.00	17.00	206.40	1150.60	ZADOVOLJAVA	18%
H16.5	110.00	20.00	178.50	1718.69	ZADOVOLJAVA	10%
H17.1	301.00	52.00	484.35	763.34	ZADOVOLJAVA	63%
H17.1	310.00	59.00	507.00	794.94	ZADOVOLJAVA	64%

Y - poprečni smjer

UVJET NOSIVOSTI

ZID	Ng	Np	N _{Sd}	N _{Rd}	N _{Rd} > N _{Sd}	N _{Sd} /N _{Rd}
V1.1	573.00	74.00	884.55	1066.48	ZADOVOLJAVA	83%
V1.2	362.00	59.00	577.20	725.36	ZADOVOLJAVA	80%
V4.1	1027.00	171.00	1642.95	2801.45	ZADOVOLJAVA	59%
V7.1	265.00	31.00	404.25	616.96	ZADOVOLJAVA	66%
V7.2	309.00	25.00	454.65	842.12	ZADOVOLJAVA	54%
V8.1	443.00	55.00	680.55	1830.95	ZADOVOLJAVA	37%
V9.1	189.00	31.00	301.65	427.92	ZADOVOLJAVA	70%
V9.2	168.00	22.00	259.80	516.89	ZADOVOLJAVA	50%
V11.1	523.00	54.00	787.05	1533.74	ZADOVOLJAVA	51%
V11.2	358.00	49.00	556.80	1525.26	ZADOVOLJAVA	37%
V12.1	133.00	19.00	208.05	350.55	ZADOVOLJAVA	59%
V12.2	118.00	21.00	190.80	589.42	ZADOVOLJAVA	32%
V16.1	220.00	16.00	321.00	812.78	ZADOVOLJAVA	39%
V16.2	295.00	58.00	485.25	1116.80	ZADOVOLJAVA	43%

Zaključak: Uz zid H2 izvesti AB zid debljine t=15 cm kroz podrum i prizemlje.



KONTROLA NOSIVOSTI NA POPREČNE SILE

Proračunska nosivost na poprečnu silu za neamirano zide:

$$V_{RD} = f_{vk} \times d \times L_c / \gamma_M$$

Kada nema serklaža

$$L_c = 3 \times (L/2 - M_{Ed}/N_{Ed}) / \leq L$$

X - uzdužni smjer

UVJET NOSIVOSTI

ZID	M_{Sd}	V_{SD}	L_C	$L_C < L$	V_{RD}	VRD > VSD	V_{Sd}/V_{Rd}
H1.1	22.00	50.00	254.54	170.0	76.40	ZADOVOLJAVA	65%
H1.2	119.00	99.50	332.11	222.0	133.80	ZADOVOLJAVA	74%
H2.1	41.00	141.00	442.09	295.0	125.55	NE ZADOVOLJAVA	112%
H2.2	36.00	36.00	208.10	139.0	80.75	ZADOVOLJAVA	45%
H2.3	90.00	65.00	400.49	268.0	97.20	ZADOVOLJAVA	67%
H3.2	25.00	31.00	224.69	150.0	87.55	ZADOVOLJAVA	35%
H3.3	51.00	55.00	359.62	240.0	144.00	ZADOVOLJAVA	38%
H4.1	733.00	189.00	858.71	585.0	253.20	ZADOVOLJAVA	75%
H7.1	31.00	90.00	264.85	177.0	62.83	NE ZADOVOLJAVA	143%
H7.2	93.00	84.00	381.31	255.0	98.98	ZADOVOLJAVA	85%
H9.1	57.00	85.00	369.28	247.0	79.38	NE ZADOVOLJAVA	107%
H9.2	40.00	75.00	330.84	221.0	81.73	ZADOVOLJAVA	92%
H16.1	133.00	236.00	516.92	345.0	251.38	ZADOVOLJAVA	94%
H16.2	434.00	274.00	785.26	525.0	294.88	ZADOVOLJAVA	93%
H16.3	283.00	249.00	598.50	400.0	230.00	NE ZADOVOLJAVA	108%
H16.4	31.00	160.00	516.88	345.0	138.93	NE ZADOVOLJAVA	115%
H16.5	128.00	187.00	784.55	525.0	179.50	NE ZADOVOLJAVA	104%
H17.1	79.00	98.00	470.33	314.0	138.70	ZADOVOLJAVA	71%
H17.1	121.00	103.00	489.52	327.0	143.75	ZADOVOLJAVA	72%

Y - poprečni smjer

ZID	M_{Sd}	V_{SD}	L_C	$L_C < L$	V_{RD}	VRD > VSD	V_{Sd}/V_{Rd}
V1.1	66.00	70.00	407.69	272.0	216.60	ZADOVOLJAVA	32%
V1.2	31.00	62.00	277.28	185.0	141.78	ZADOVOLJAVA	44%
V4.1	171.00	533.00	1259.57	840.0	478.40	NE ZADOVOLJAVA	111%
V7.1	61.00	73.00	254.38	170.0	112.50	ZADOVOLJAVA	65%
V7.2	74.00	134.00	299.34	200.0	141.80	ZADOVOLJAVA	94%
V8.1	95.00	337.00	822.93	549.0	267.03	NE ZADOVOLJAVA	126%
V9.1	21.00	27.00	302.71	202.0	83.25	ZADOVOLJAVA	32%
V9.2	19.00	54.00	365.70	244.0	88.50	ZADOVOLJAVA	61%
V11.1	275.00	183.00	1084.57	724.0	267.50	ZADOVOLJAVA	68%
V11.2	321.00	231.00	1077.63	720.0	233.60	ZADOVOLJAVA	99%
V12.1	11.00	27.00	169.28	113.0	60.50	ZADOVOLJAVA	45%
V12.2	55.00	41.00	283.81	190.0	80.60	ZADOVOLJAVA	51%
V16.1	77.00	61.00	392.02	262.0	122.60	ZADOVOLJAVA	50%
V16.2	595.00	157.00	534.94	360.0	167.00	ZADOVOLJAVA	94%

Zaključak: Prekoračenje sile u Zidu H7.1 izvesti Ab zid t=15 cm na početnom dijelu. Prekoračenje nosivosti na poprečne sile zida H9.1 se zanemaruje. Zid H16 treba izvesti dodatni AB zid debljine t=15 cm. Prekoračenje nosivosti na poprečne sile zida V4.1 se zanemaruje. Prekoračenje sile u Zidu H8.1 izvesti Ab zid t=15 cm u prizemlju.

Uz izvedbu navedenih napomena građevina ima dovoljnu seizmičku otpornost. Položaj dodatnih zidova vidi na planu pozicija.



PRORAČUN TEMELJNE KONSTRUKCIJE

Prikaz naprezanja i slijeganja na tlu i potrebne armature.

OČEKIVANA SLIJEGANJA TLA ZA KARAKTERISTIČNU KOMBINACIJU
Opt. 12: I+II+IV

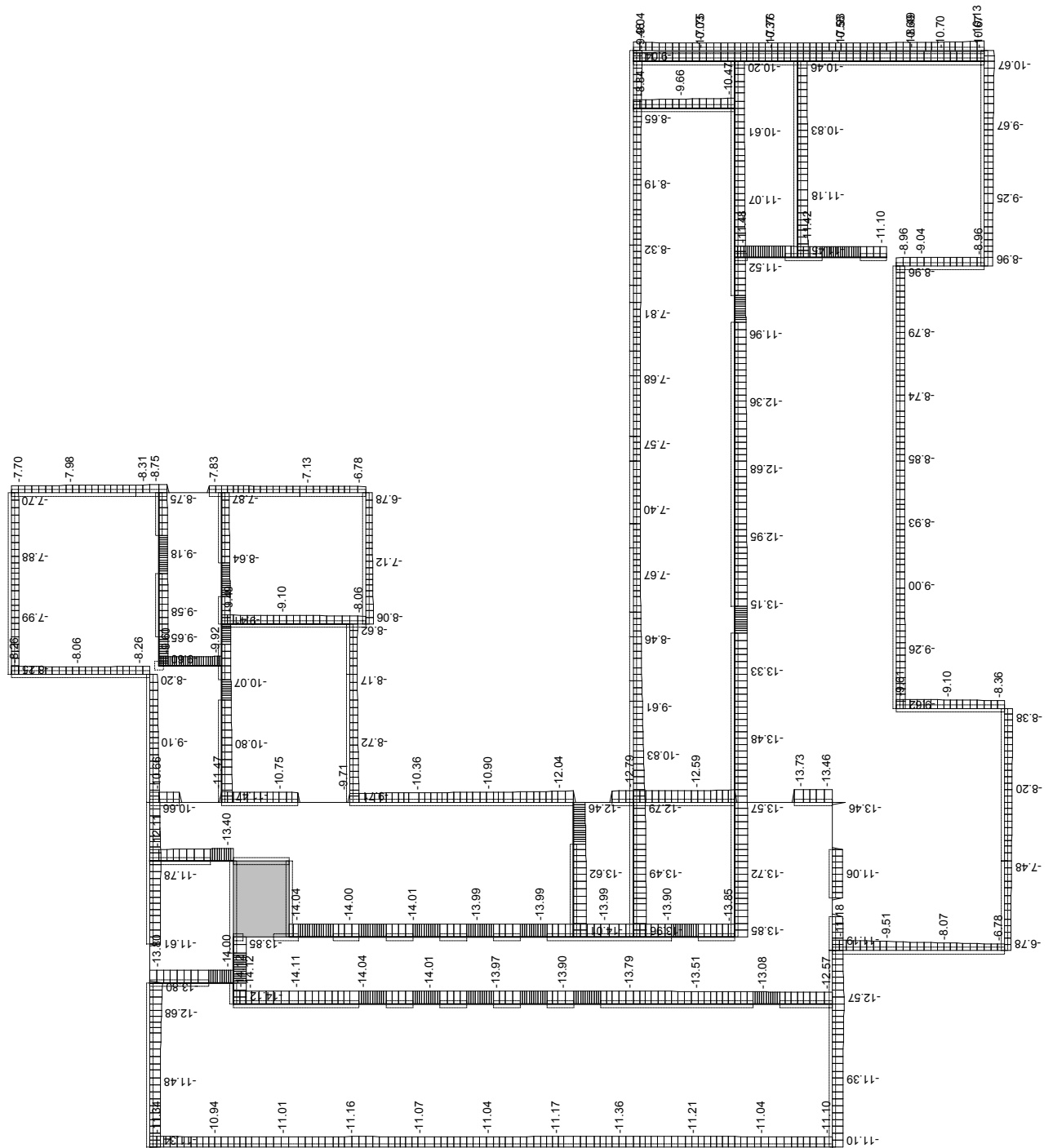

Nivo: Poz 000 - Temelji [-3.54 m]
Utjecaji u lin. ležaju: max s_{tla} = 0.00 / min s_{tla} = -14.12 m / 1000



OČEKIVANA NAPREZANJA U TLU ZA KARAKTERISTIČNU KOMBINACIJU
Opt. 12: I+II+IV

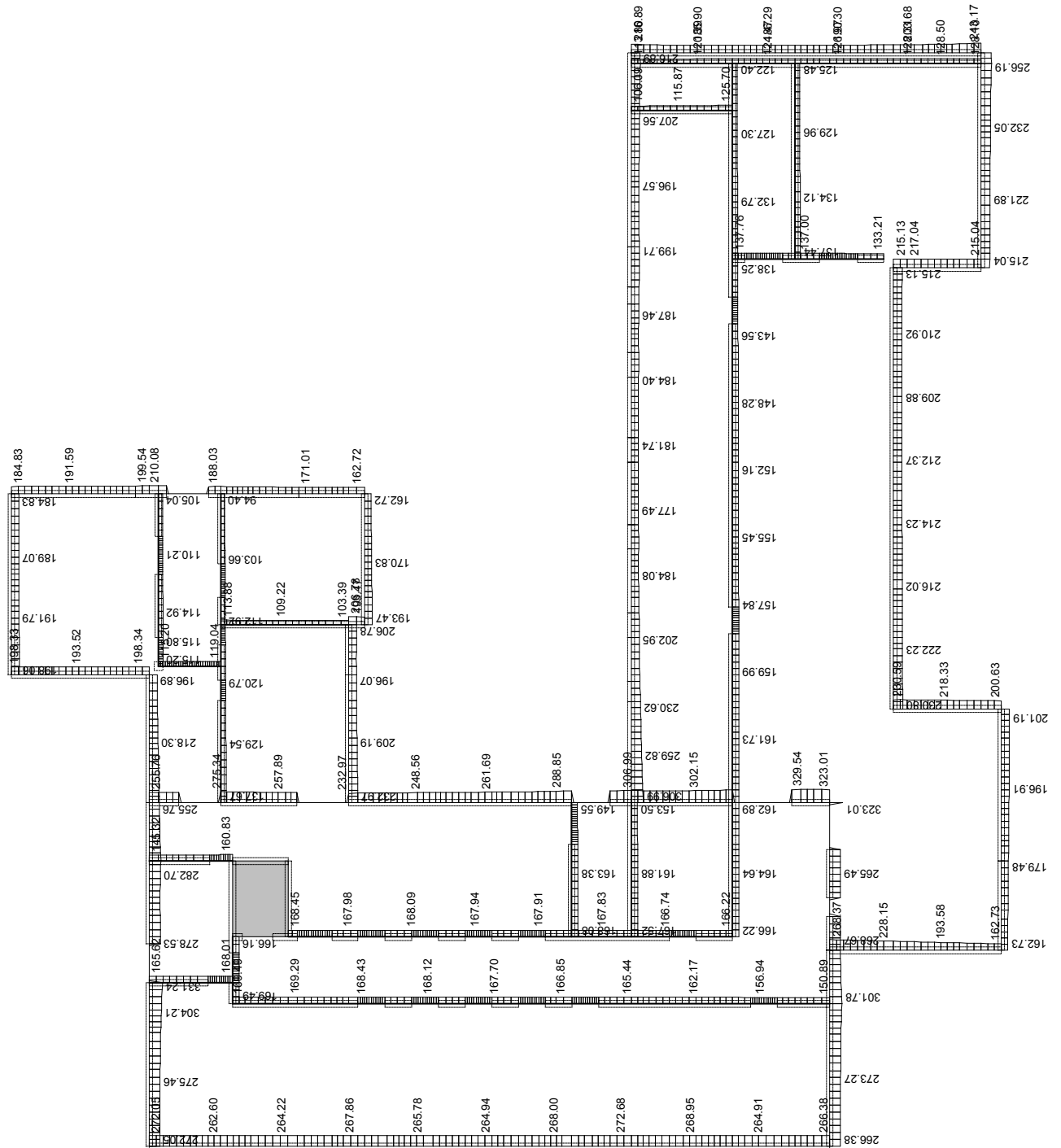

Nivo: Poz 000 - Temelji [-3.54 m]
Utjecaji u lin. ležaju: max σ_{tla} = 331.24 / min σ_{tla} = -0.00 kN/m²



**RADIONICA
STATIKE**

Ulica Andrije Kačića
Miošića 22, 10000 Zagreb

GRAĐEVINA: **CENTAR ZA KULTURU ZDRAVLJA - REKONSTRUKCIJA
DVORCA JANKOVIĆ U CABUNI, k.č.br. 607/2, k.o. Cabuna**

INVESTITOR: **VIROVITIČKO-PODRAVSKA ŽUPANIJA**

Trg Ljudevita Patačića 1, 33000 Virovitica, OIB: 93362201007

Stranica:
297

Datum:
lipanj 2020.

OČEKIVANA NAPREZANJA U TLU ZA SEIZMIČKU KOMBINACIJU
Opt. 19: [ULS] 13-18

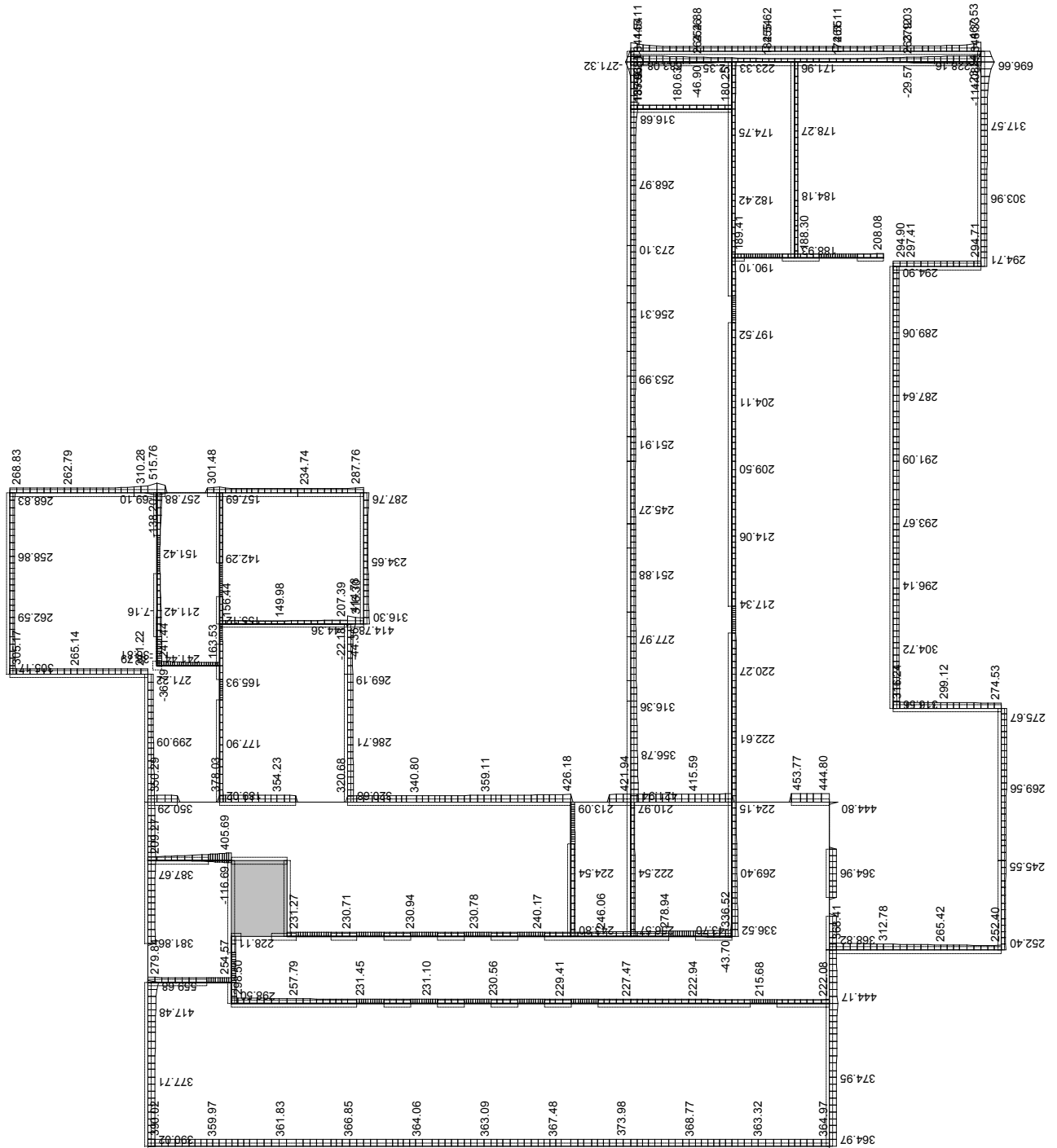

Nivo: Poz 000 - Temelji [-3.54 m]
Utjecaji u lin. ležaju: max σ_{tla} = 696.66 / min σ_{tla} = -271.32 kN/m²



POTREBNA UZDUŽNA ARMATURA TEMELJNIH TRAKA

Mjerodavno opterećenje: 13-18

EC 2 (EN 1992-1-1:2004), C 25, B 500B

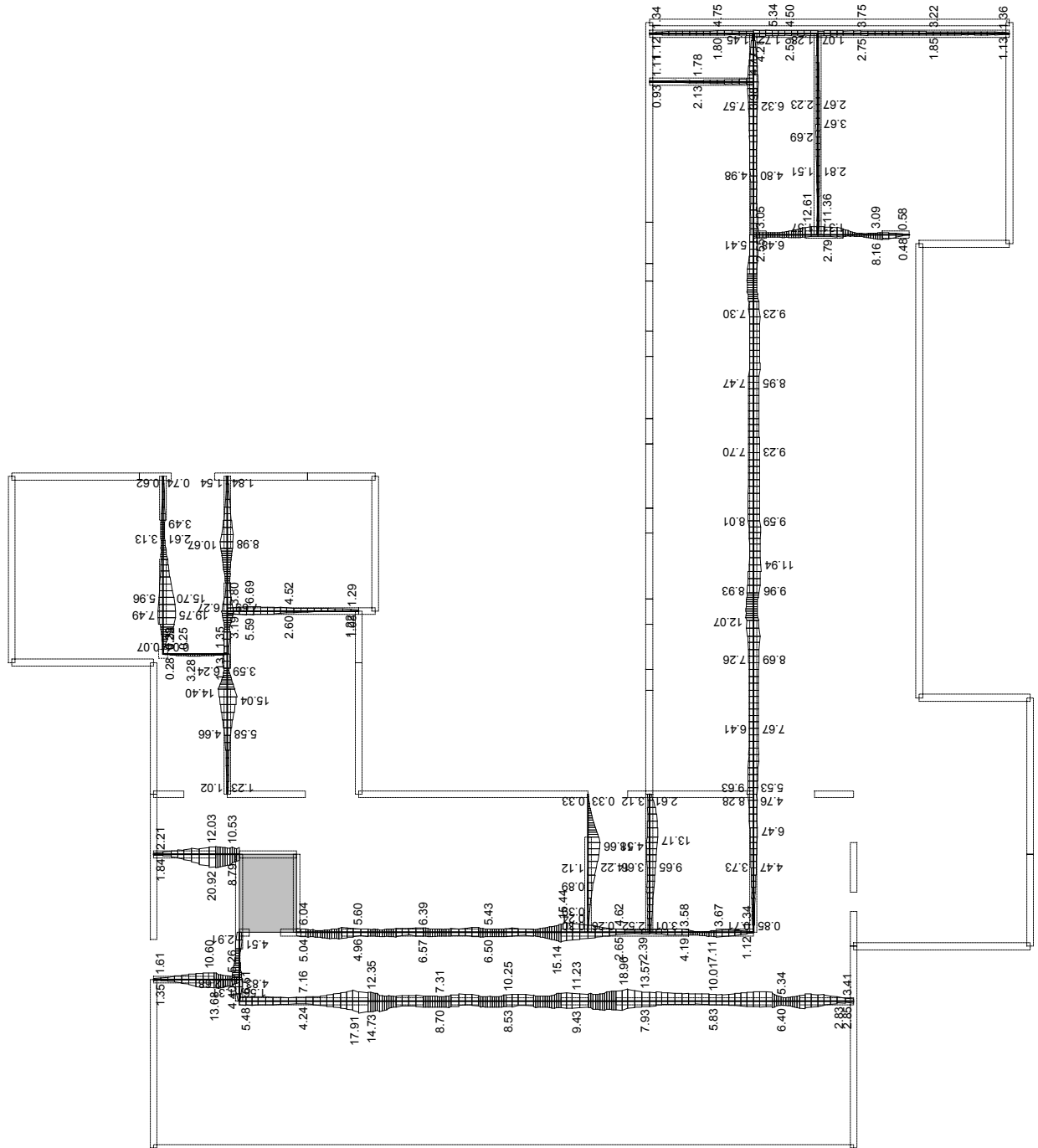

Nivo: Poz 000 - Temelji [-3.54 m]
Armatura u gredama: max Aa2/Aa1= 20.92 / 19.75 cm²



**RADIONICA
STATIKE**

Ulica Andrije Kačića
Miošića 22, 10000 Zagreb

GRAĐEVINA: **CENTAR ZA KULTURU ZDRAVLJA - REKONSTRUKCIJA
DVORCA JANKOVIĆ U CABUNI, k.č.br. 607/2, k.o. Cabuna**

INVESTITOR: **VIROVITIČKO-PODRAVSKA ŽUPANIJA**

Trg Ljudevita Patačića 1, 33000 Virovitica, OIB: 93362201007

Stranica:
299

Datum:
lipanj 2020.

POTREBNA POPREČNA ARMATURA TEMELJNIH TRAKA

Mjerodavno opterećenje: 13-18

EC 2 (EN 1992-1-1:2004), C 25, B 500B

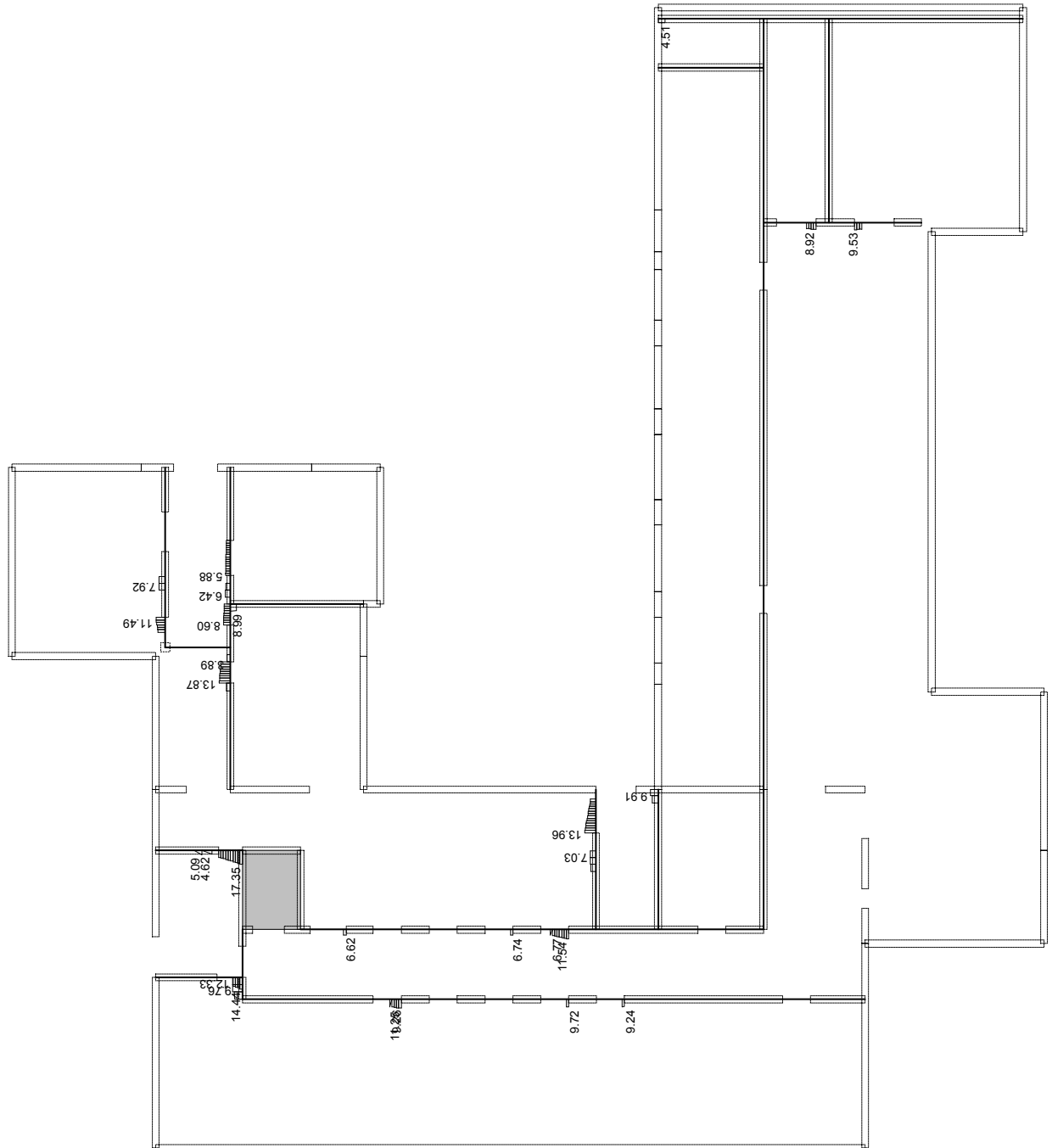

Nivo: Poz 000 - Temelji [-3.54 m]
Armatura u gredama: max $A_{sw} = 17.35 \text{ cm}^2$



OČEKIVANA SLIJEGANJA TLA ZA KARAK...
Opt. 12: I+II+IV

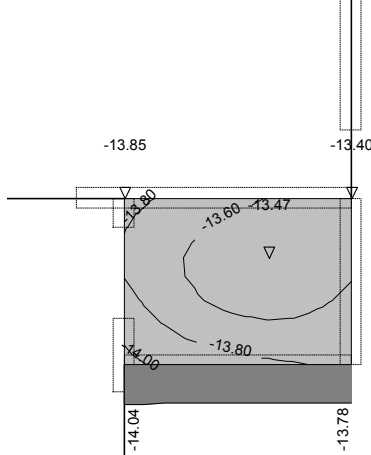

Nivo: Poz 000 - Temelji [-3.54 m]
Utjecaji u pov. ležaju: max s_{tla} = -13.40 / min s_{tla} = -14.04
POTREBNA ARMATURA TEMELJNE PLOČE
- DONJA ZONA - SMJER X
Mjerodavno opterećenje: 13-18
EC 2 (EN 1992-1-1:2004), C 25, B 500B, $a=8...$

OČEKIVANA NAPREZANJA U TLU ZA KAR...
Opt. 12: I+II+IV

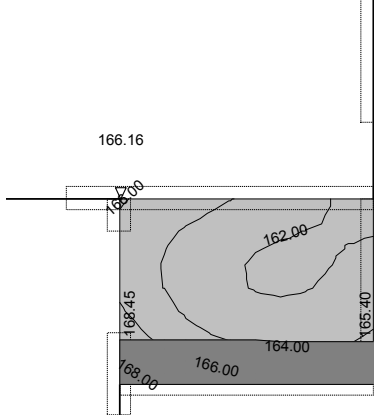

Nivo: Poz 000 - Temelji [-3.54 m]
Utjecaji u pov. ležaju: max σ_{tla} = 168.45 / min σ_{tla} = 162.00
POTREBNA ARMATURA TEMELJNE PLOČE
- DONJA ZONA - SMJER Y
Mjerodavno opterećenje: 13-18
EC 2 (EN 1992-1-1:2004), C 25, B 500B, $a=8...$

OČEKIVANA NAPREZANJA U TLU ZA SEIZ...
Opt. 19: [ULS] 13-18

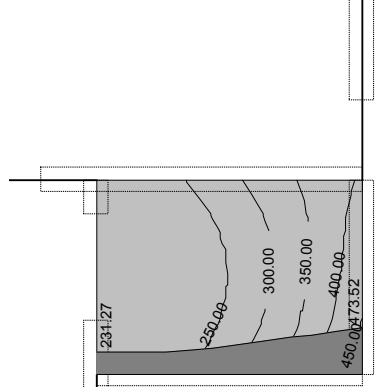

Nivo: Poz 000 - Temelji [-3.54 m]
Utjecaji u pov. ležaju: max σ_{tla} = 473.52 / min σ_{tla} = 231.27
POTREBNA ARMATURA TEMELJNE PLOČE
- GORNJA ZONA - SMJER X
Mjerodavno opterećenje: 13-18
EC 2 (EN 1992-1-1:2004), C 25, B 500B, $a=8...$

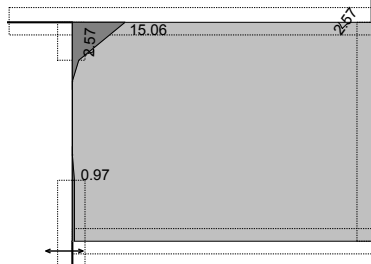

Nivo: Poz 000 - Temelji [-3.54 m]
Aa - d.zona - Pravac 1 - max $Aa1,d$ = cm^2/m
POTREBNA ARMATURA TEMELJNE PLOČE
- GORNJA ZONA - SMJER Y
Mjerodavno opterećenje: 13-18
EC 2 (EN 1992-1-1:2004), C 25, B 500B, $a=8...$

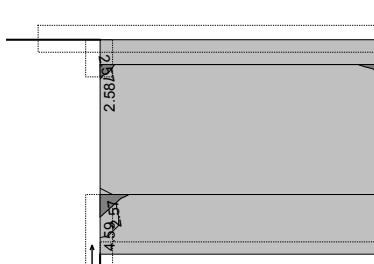

Nivo: Poz 000 - Temelji [-3.54 m]
Aa - d.zona - Pravac 2 - max $Aa2,d$ = cm^2/m

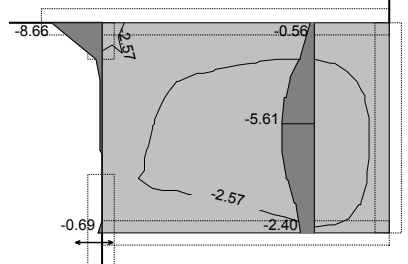

Nivo: Poz 000 - Temelji [-3.54 m]
Aa - g.zona - Pravac 1 - max $Aa1,g$ = $-cm^2/m$

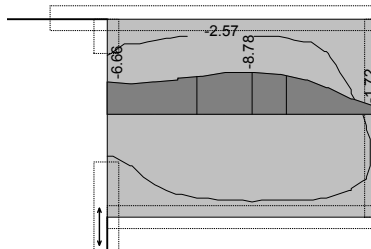

Nivo: Poz 000 - Temelji [-3.54 m]
Aa - g.zona - Pravac 2 - max $Aa2,g$ = $-cm^2/m$



**RADIONICA
STATIKE**

Ulica Andrije Kačića
Miošića 22, 10000 Zagreb

GRAĐEVINA: **CENTAR ZA KULTURU ZDRAVLJA - REKONSTRUKCIJA
DVORCA JANKOVIĆ U CABUNI**, k.č.br. 607/2, k.o. Cabuna

INVESTITOR: **VIROVITIČKO-PODRAVSKA ŽUPANIJA**
Trg Ljudevita Patačića 1, 33000 Virovitica, OIB: 93362201007

Stranica:
301

Datum:
lipanj 2020.

C/4. SHEMA NOSIVE KONSTRUKCIJE

SHEMA NOSIVE KONSTRUKCIJE Poz. 400 - Strop 2. kata

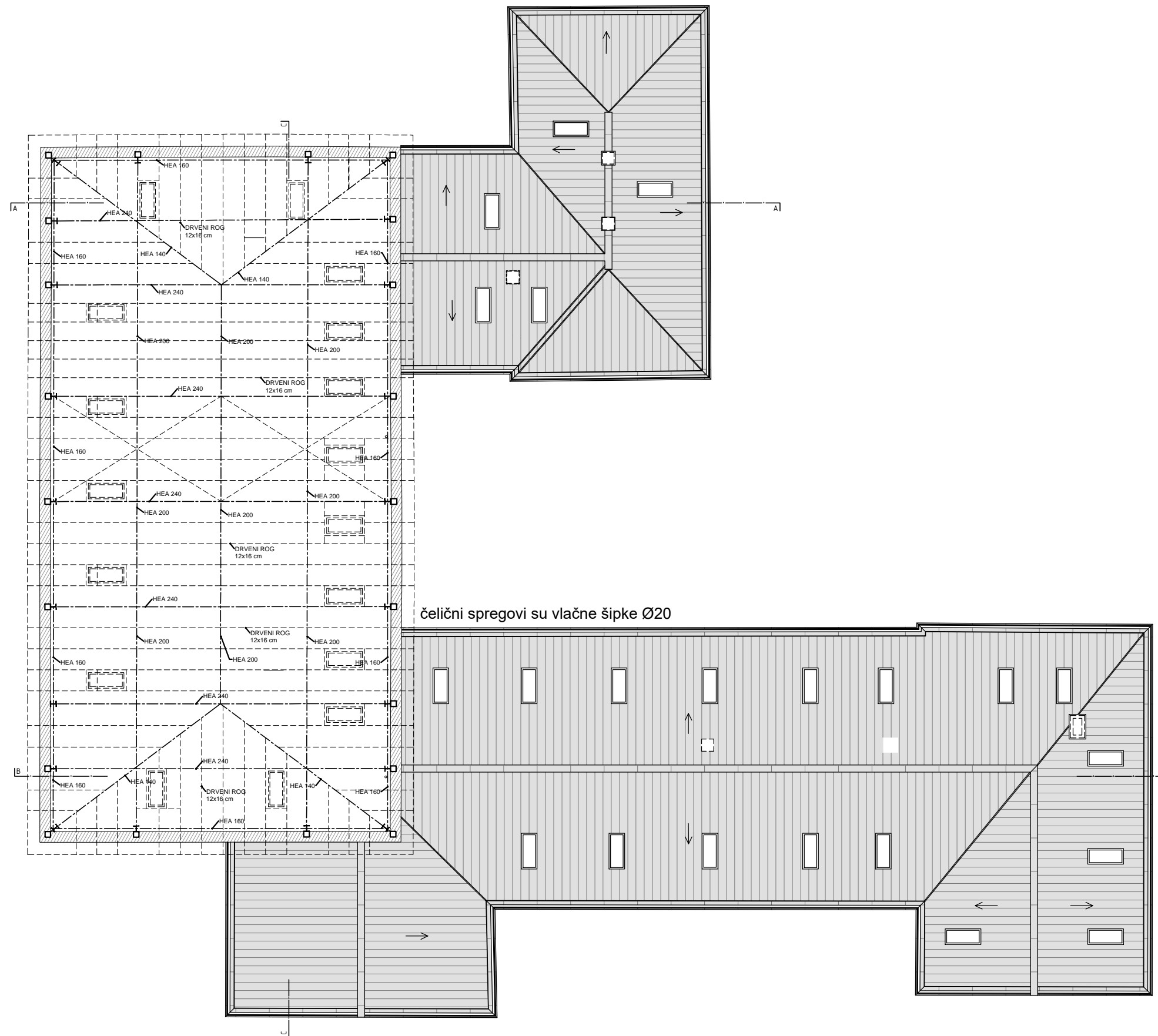

Predviđeno je oslanjanje čelične podkonstrukcije na betonske papuče izvedene na zidanom zidu (spoj krila), odnosno na AB serklaže (dva nova zabatna zida). Nadozide treba prezidati i izvesti horizontalni serklaž po nadozidu dimenzija 25/25 cm. Vertikalne serklaže nadozida izvesti u ritmu čeličnih stupova dimenzija 25/25 cm. Nadozide treba povezati ovojnicama za čelične okvire, odnosno sidrima za donje podrožnice.

SHEMA NOSIVE KONSTRUKCIJE Poz. 300 - Strop 1. kata

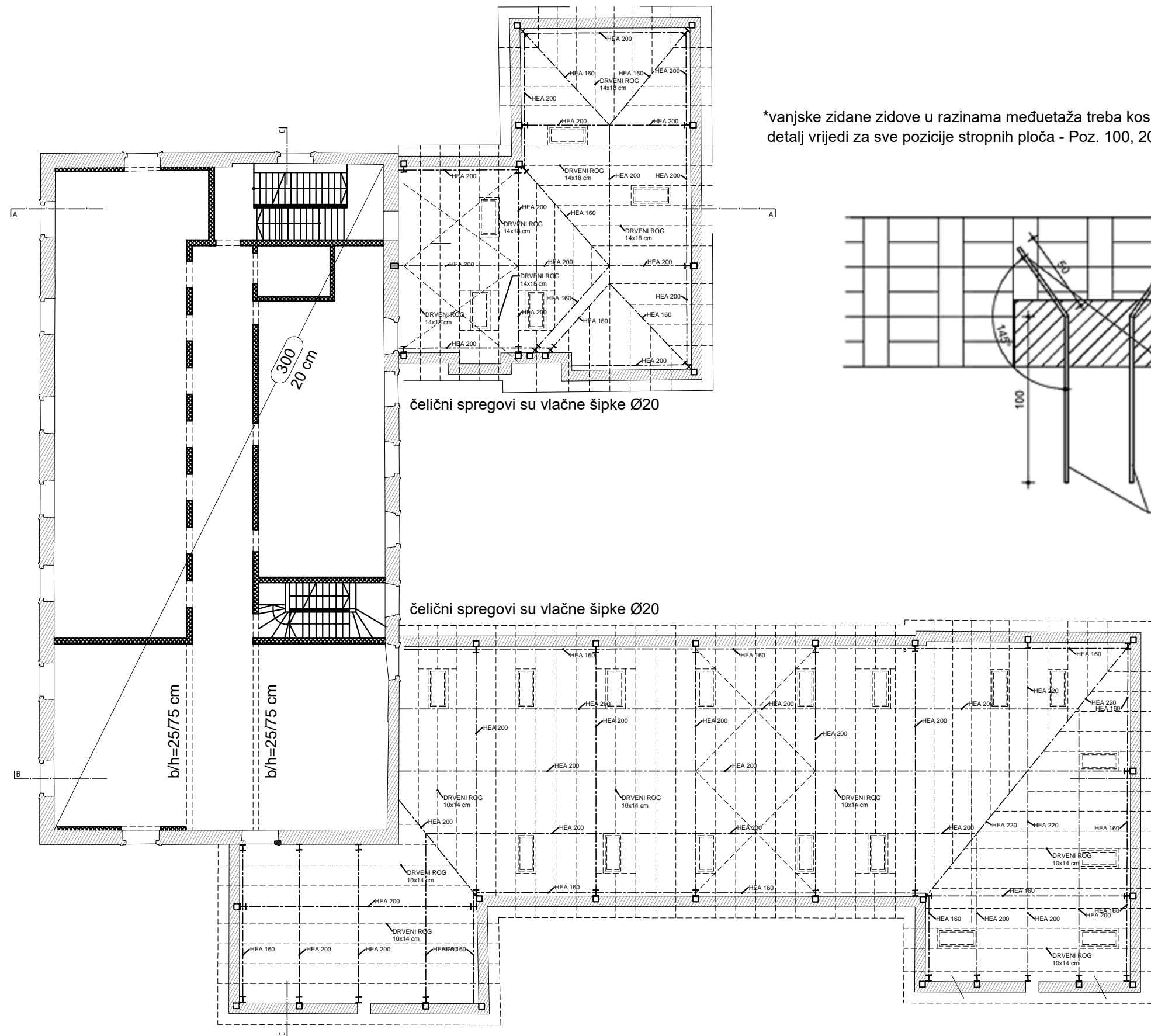

*vanjske zidane zidove u razinama međuetaja treba kosim sidrima pridržati u stropnu konstrukciju (izvesti kosa sidra 2xΦ20/1,5m)
detalj vrijedi za sve pozicije stropnih ploča - Poz. 100, 200 i 300

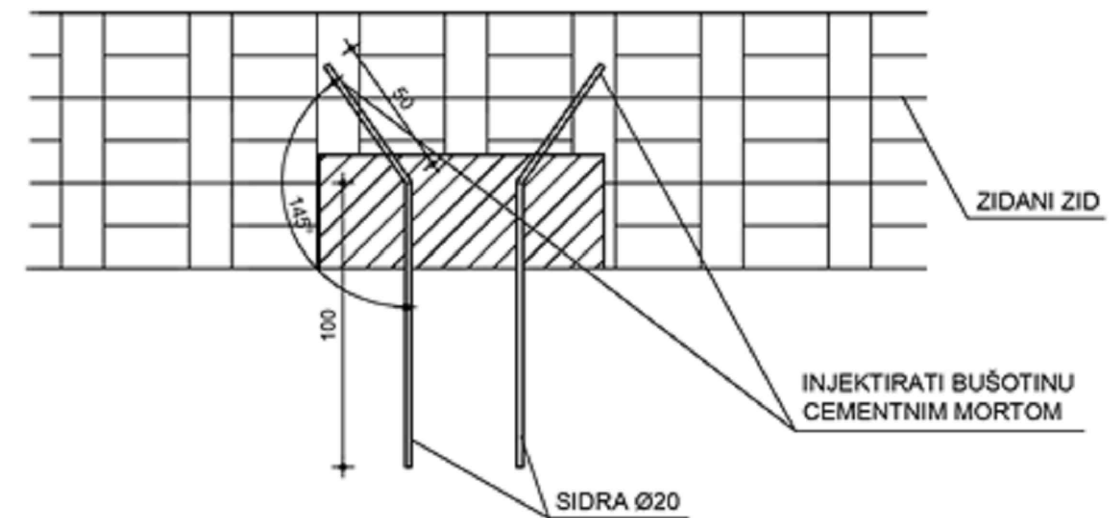

Predviđeno je oslanjanje čelične podkonstrukcije na betonske papuče izvedene na zidanom zidu (spoj krila), odnosno na AB serklaže (dva nova zabatna zida). Nadozide treba prezidati i izvesti horizontalni serklaž po nadozidu dimenzija 25/25 cm. Vertikalne serklaže nadozida izvesti u ritmu čeličnih stupova dimenzija 25/25 cm. Nadozide treba povezati ovojnicama za čelične okvire, odnosno sidrima za donje podrožnice.

SHEMA NOSIVE KONSTRUKCIJE Poz.200 - Strop prizemlja

*stropne konstrukcije oslanjanju se na postojeće zidane zidove prema detalju prikazanom ispod
detalj vrijedi za sve pozicije stropnih ploča - Poz. 100, 200 i 300

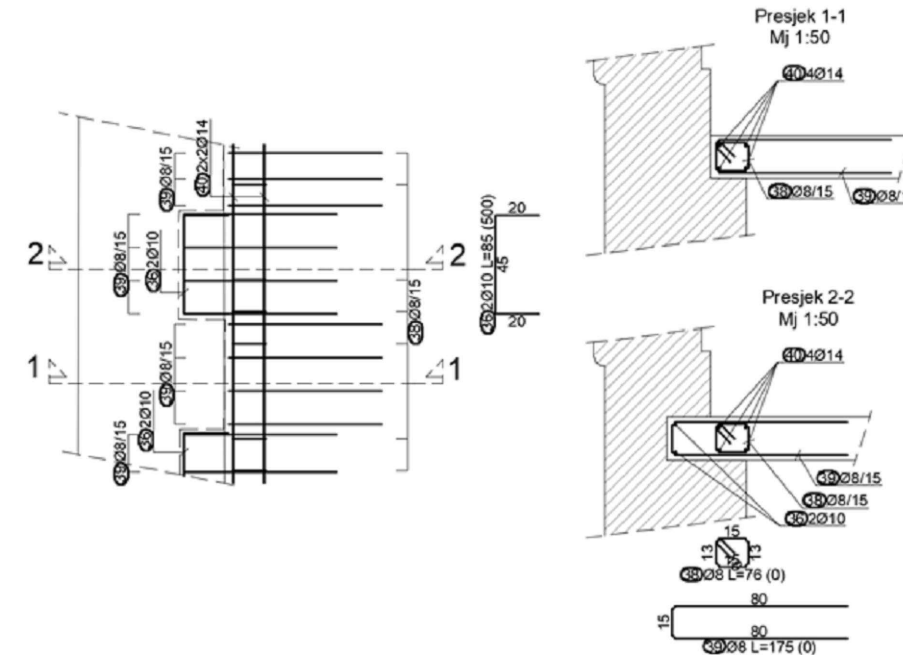
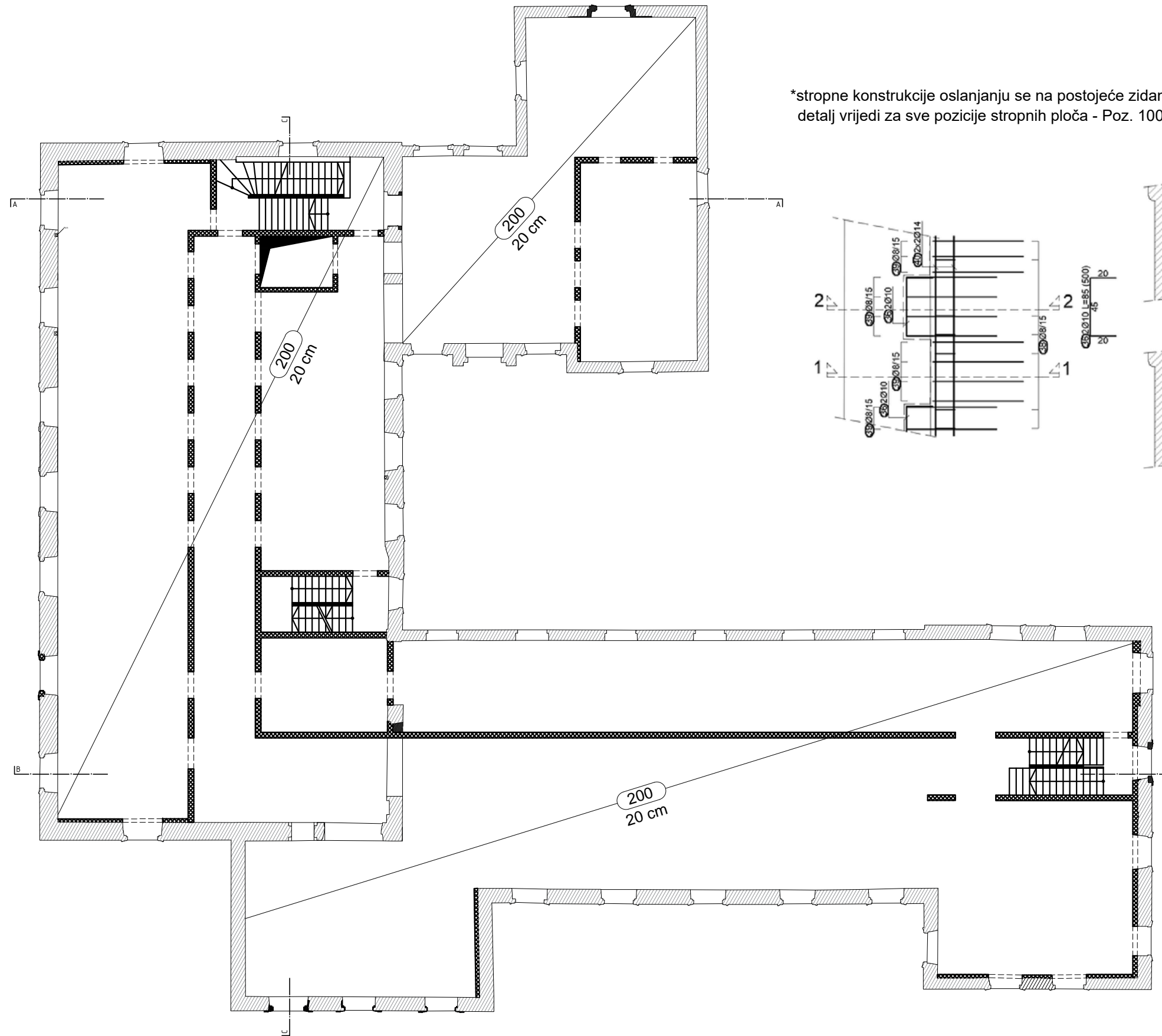

SHEMA NOSIVE KONSTRUKCIJE Poz. 100 - Strop podruma

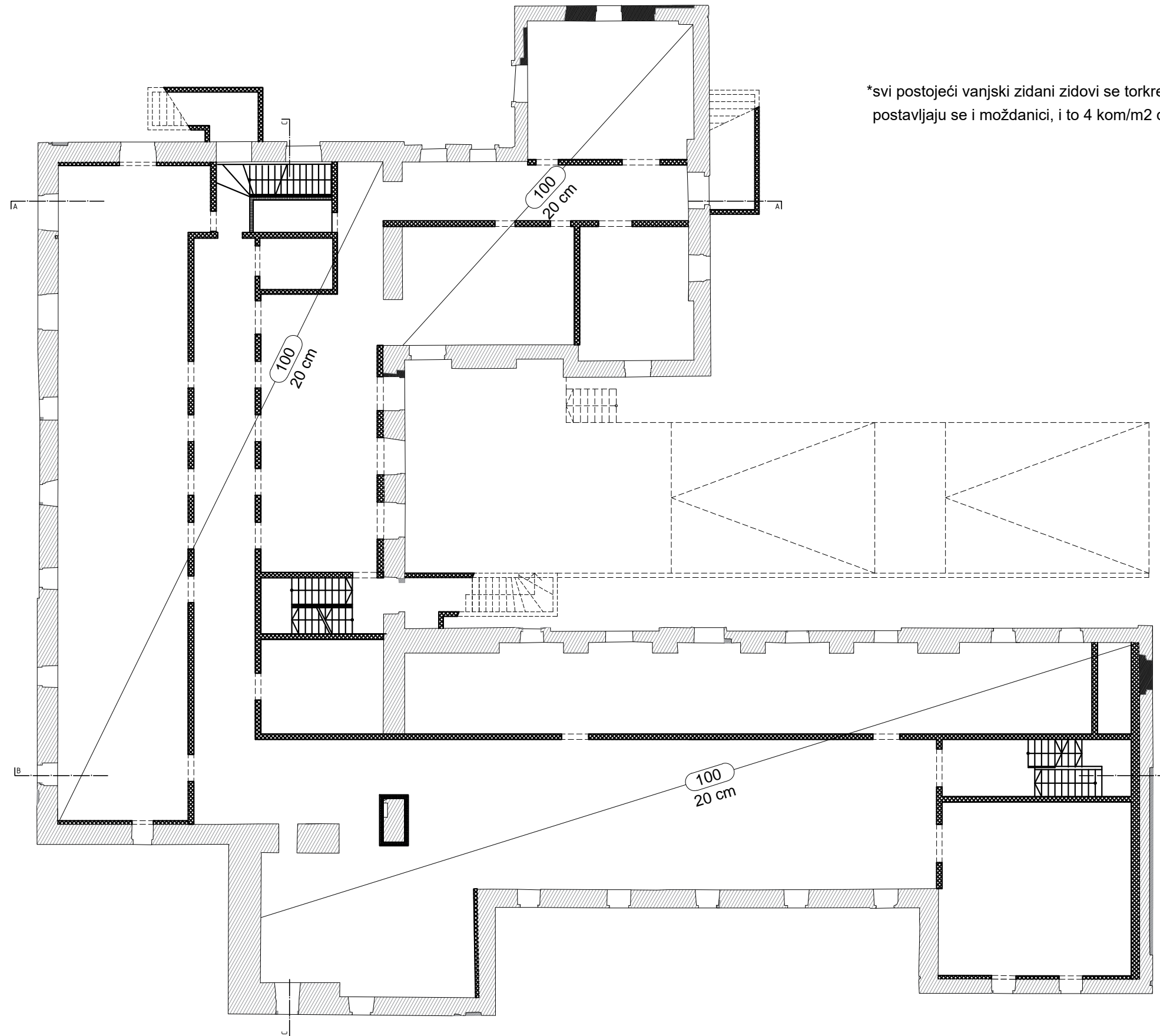

*svi postojeći vanjski zidani zidovi se torkretiraju s unutarnje strane - debljina torkreta 6 cm, armiran s Q-188 postavljaju se i moždanici, i to 4 kom/m² dimenzija 25/25/25 cm te moždanike i plašt povezati s 3Φ10.

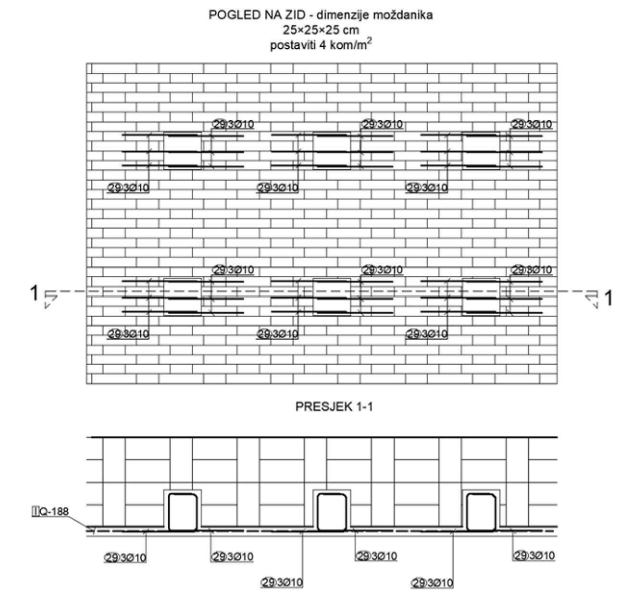

SHEMA NOSIVE KONSTRUKCIJE Poz. 000 - Temelji

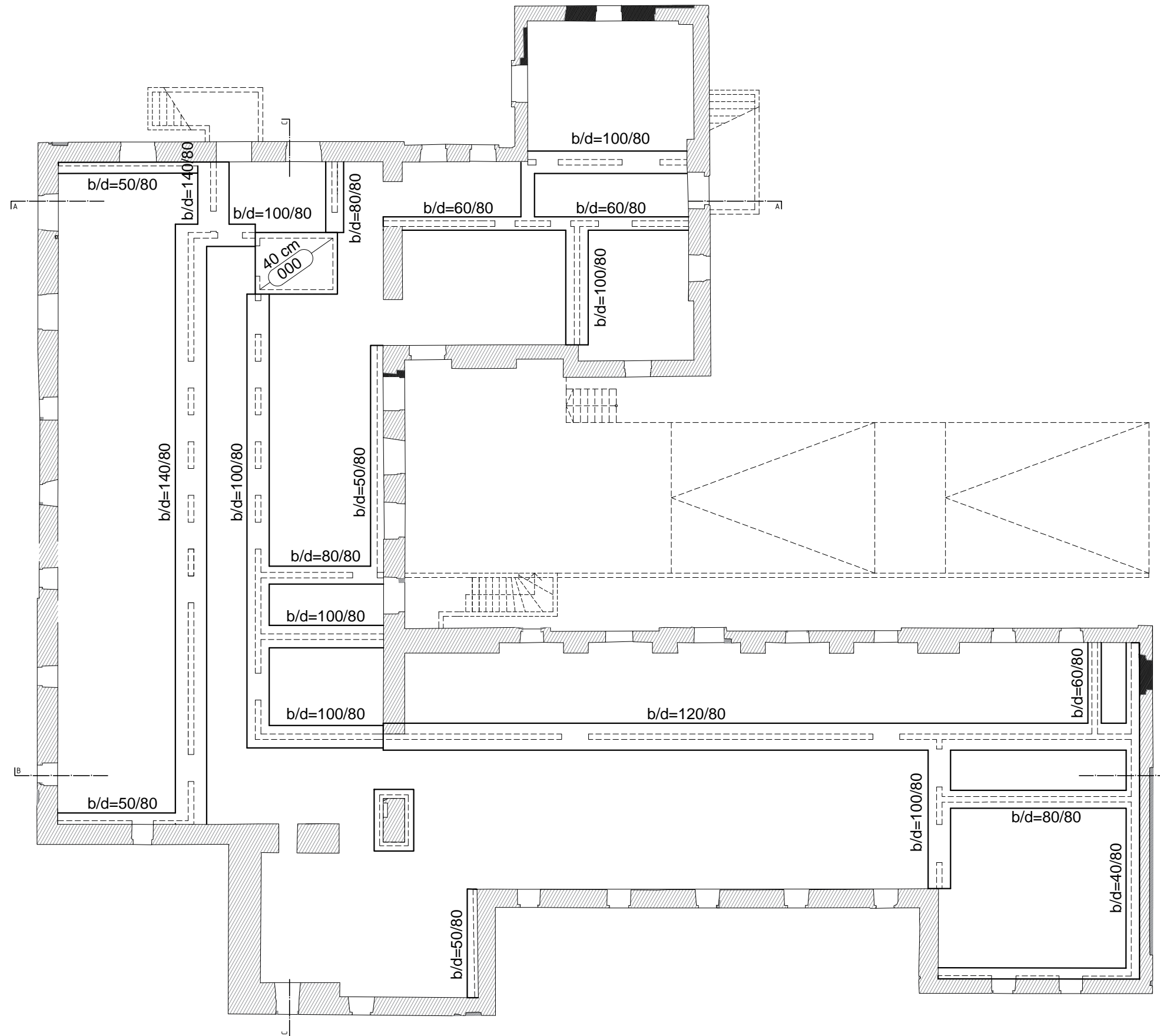



**RADIONICA
STATIKE**

Ulica Andrije Kačića
Miošića 22, 10000 Zagreb

GRAĐEVINA: **CENTAR ZA KULTURU ZDRAVLJA - REKONSTRUKCIJA
DVORCA JANKOVIĆ U CABUNI, k.č.br. 607/2, k.o. Cabuna**

INVESTITOR: **VIROVITIČKO-PODRAVSKA ŽUPANIJA**

Trg Ljudevita Patačića 1, 33000 Virovitica, OIB: 93362201007

Stranica:
307

Datum:
lipanj 2020.

SHEMA NOSIVE KONSTRUKCIJE Presjek C - C

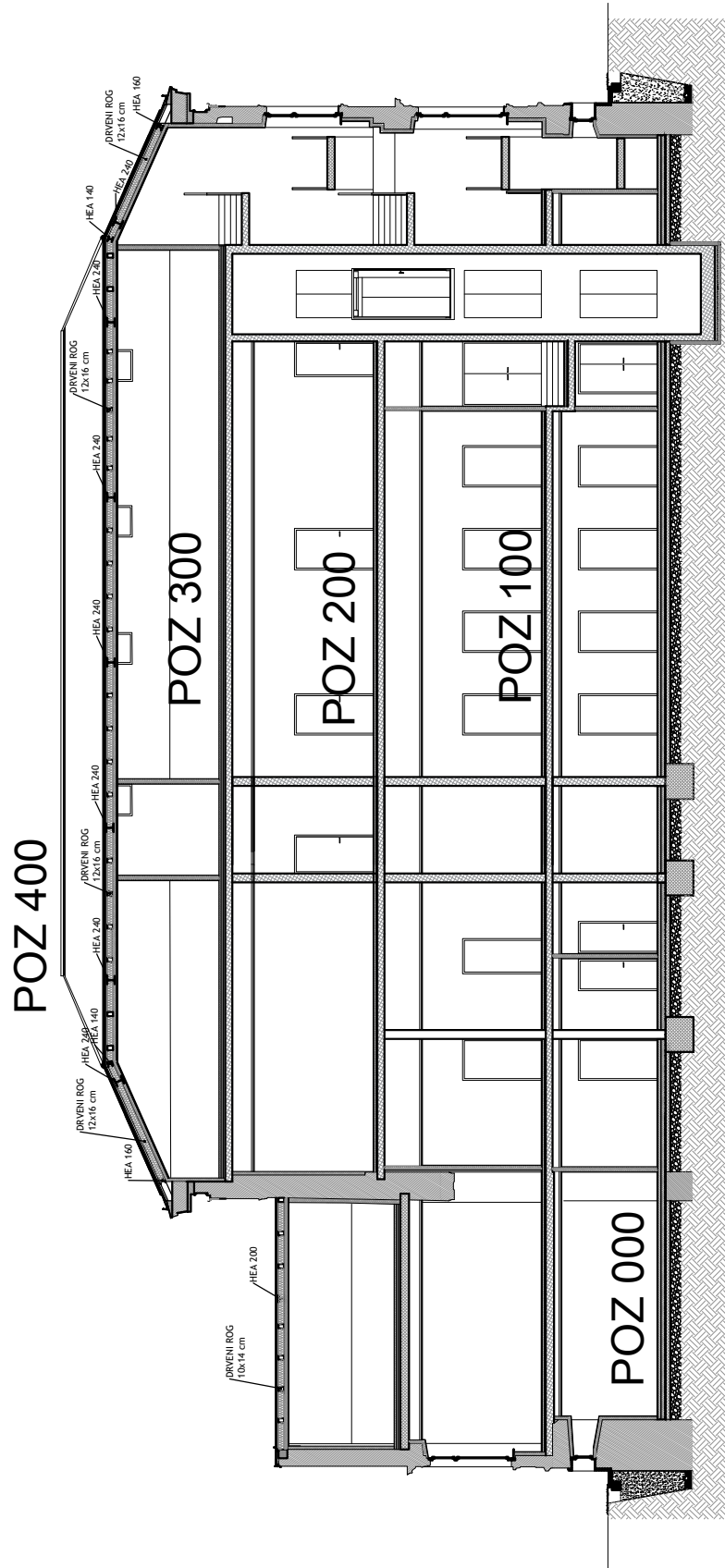



**RADIONICA
STATIKE**

Ulica Andrije Kačića
Miošića 22, 10000 Zagreb

GRAĐEVINA: **CENTAR ZA KULTURU ZDRAVLJA - REKONSTRUKCIJA
DVORCA JANKOVIĆ U CABUNI, k.č.br. 607/2, k.o. Cabuna**

INVESTITOR: **VIROVITIČKO-PODRAVSKA ŽUPANIJA**

Trg Ljudevita Patačića 1, 33000 Virovitica, OIB: 93362201007

Stranica:
308

Datum:
lipanj 2020.

SHEMA NOSIVE KONSTRUKCIJE Presjek A - A

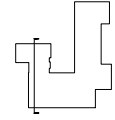
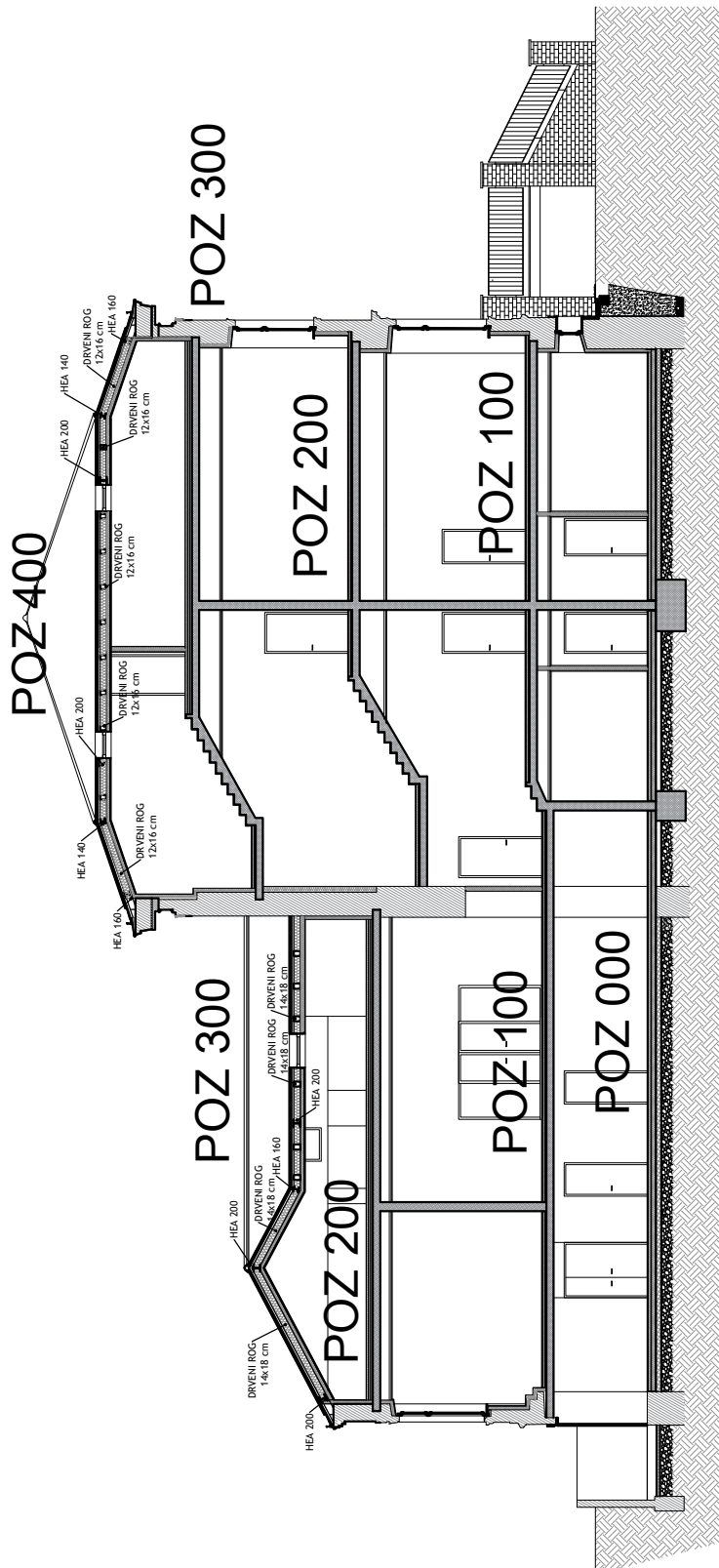

U Zagrebu, lipanj 2020.

Projektant:

Branko Galić, dipl.ing.građ.

B. Galić

HRVATSKA KOMORA INŽENJERA GRAĐEVINARSTVA

Branko Galić
dipl. ing. građ.

Ovlašten inženjer građevinarstva



G 3065



**RADIONICA
STATIKE**

Ulica Andrije Kačića
Miošića 22, 10000 Zagreb

GRAĐEVINA: **CENTAR ZA KULTURU ZDRAVLJA - REKONSTRUKCIJA
DVORCA JANKOVIĆ U CABUNI**, k.č.br. 607/2, k.o. Cabuna
INVESTITOR: **VIROVITIČKO-PODRAVSKA ŽUPANIJA**
Trg Ljudevita Patačića 1, 33000 Virovitica, OIB: 93362201007

Stranica:
309
Datum:
lipanj 2020.

INVESTITOR : **VIROVITIČKO-PODRAVSKA ŽUPANIJA**
Trg Ljudevita Patačića 1, 33000 Virovitica
OIB: 93362201007

GRAĐEVINA : **CENTAR ZA KULTURU ZDRAVLJA -**
REKONSTRUKCIJA DVORCA JANKOVIĆ U
CABUNI

LOKACIJA : **Cabuna, k.č.br. 607/2 k.o. Cabuna**

RAZINA PROJEKTA : **GLAVNI PROJEKT – 2. izmjena i dopuna**

T.D. : **080/2020**

Z.O.P. : **07-14-H**

D/ ISKAZ PROCIJENJENIH TROŠKOVA **GRAĐENJA**

**RADIONICA
STATIKE**Ulica Andrije Kačića
Miošića 22, 10000 ZagrebGRAĐEVINA: **CENTAR ZA KULTURU ZDRAVLJA - REKONSTRUKCIJA
DVORCA JANKOVIĆ U CABUNI**, k.č.br. 607/2, k.o. Cabuna
INVESTITOR: **VIROVITIČKO-PODRAVSKA ŽUPANIJA**
Trg Ljudevita Patačića 1, 33000 Virovitica, OIB: 93362201007Stranica:
310
Datum:
lipanj 2020.

D/ ISKAZ PROCIJENJENIH TROŠKOVA GRAĐENJA

INVESTITOR : **VIROVITIČKO-PODRAVSKA ŽUPANIJA**
Trg Ljudevita Patačića 1, 33000 Virovitica
OIB: 93362201007

GRAĐEVINA : **CENTAR ZA KULTURU ZDRAVLJA - REKONSTRUKCIJA DVORCA JANKOVIĆ U
CABUNI**

LOKACIJA : **Cabuna, k.č.br. 607/2 k.o. Cabuna**

RAZINA PROJEKTA : **GLAVNI PROJEKT – 2. izmjena i dopuna**

T.D. : **080/2020**

Z.O.P. : **07-14-H**

		Količine	Jedinične cijene	Procjena [kn]
a. Armiranobetonska konstrukcija				
a.1	Beton razreda C25/30	≈ 1 200 m ³	≈ 800,00 kn/m ³	≈ 960.000,00
a.2	Armatura kvalitete B 500B i B 500A	≈ 135 000 kg	≈ 8,50 kn/kg	≈ 1.150.000,00
a.3	Oplata	≈ 6 000 m ²	≈ 100,00 kn/m ²	≈ 600.000,00
c. Čelična konstrukcija				
c.1	Čelik kvalitete S235JR	≈ 40000 kg	≈ 20,00 kn/kg	≈ 800.000,00
d. Drvena konstrukcija				
d.1	Drvo klase C24	≈ 40,0 m ³	≈ 2500,00 kn/m ³	≈ 100.000,00
				3.610.000,00

U cijenu nije uključena cijena iskopa, prezidavanje oštećenih zidova, kameni radovi i fasade te eventualni elementi okoliša koji nisu dio ovog projekta. Procjena je izvršena na temelju glavnog projekta. Podaci u ovoj procjeni mogu poslužiti kao orijentacija prilikom proračuna okvirnih troškova u ranim fazama projekta kad postoje samo programski podaci o građevini. Podaci za Hrvatsku procijenjeni su uvažavajući karakteristike tržišta građevinskih usluga. Dobivena procjena ni u kojem slučaju ne može služiti kao podatak za stvarnu kalkulaciju potrebnih troškova i rezervaciju sredstva.

Troškovi gradnje nosive konstrukcije sveukupno iznose:

3.610.000,00 kn + PDV

U Zagrebu, lipanj 2020.

Projektant:

Branko Galić, dipl.ing.građ.

HRVATSKA KOMORA INŽENJERA GRAĐEVINARSTVA
Branko Galić
dipl. ing. građ.
Ovlašteni inženjer građevinarstva

G 3065